

# concept

**Tyčový vysavač 2v1**

**Tyčový vysávač 2v1**

**Odkurzacz pionowy 2w1**

**Rúdporzívó 2 az 1-ben**

**Bezvadu puteklusücëjs "divi vienã"**

**2in1 Rod Vacuum Cleaner**

**Stabstaubsauger 2in1**

**Aspirateur balai 2 en 1**

**Aspirapolvere verticale 2 in 1**

**Aspiradora vertical 2 en 1**

**Aspirator cu tijã 2 în 1**



CZ

SK

PL

HU

LV

EN

DE

FR

IT

ES

RO



## PODĚKOVÁNÍ

Děkujeme Vám, že jste si zakoupili výrobek značky Concept, a přejeme Vám, abyste byli s naším výrobkem spokojeni po celou dobu jeho používání.

Před prvním použitím prostudujte pozorně celý návod k obsluze a potom si jej uschovejte. Zajistěte, aby i ostatní osoby, které budou s výrobkem manipulovat, byly seznámeny s tímto návodem.

Technické parametry		
	VP4135	VP4136
Napětí a kapacita akumulátoru	18,5 V, 2000 mAh	22,2 V, 2200 mAh
Napětí nabíjecího adaptéru	vstup: 100-240 V ~ 50/60 Hz výstup: 21,7 V DC 550 mA	vstup: 100-240 V ~ 50/60 Hz výstup: 26 V DC 550 mA
Příkon	90 W	100 W
Hlučnost	≤80 dBA	≤80 dBA
Doba úplného nabíjení	4-5 hod	4-5 hod
Doba provozu	max. 40 minut	max. 50 minut

## DŮLEŽITÁ BEZPEČNOSTNÍ UPOZORNĚNÍ

- Nepoužívejte spotřebič jinak, než je popsáno v tomto návodu.
- Ověřte, zda připojované napětí odpovídá hodnotám na typovém štítku nabíjecího adaptéru.
- Nenechávejte spotřebič bez dozoru, pokud je zapnutý.
- Při vypořádání nabíjecího adaptéru ze zásuvky elektrického napětí nikdy netahejte za přívodní kabel, ale uchopte nabíjecí adaptér a tahem jej vypojte.
- Nedovolte dětem a nesvéprávným osobám se spotřebičem manipulovat, používejte ho mimo jejich dosahu.
- Dbejte zvýšené opatrnosti, pokud je spotřebič používán v blízkosti dětí.
- Nedovolte, aby byl spotřebič používán jako hračka.
- Nepoužívejte jiné příslušenství, než je doporučeno výrobcem.
- Nepoužívejte nabíjecí adaptér s poškozeným přívodním kabelem či zástrčkou, nechte závadu neprodleně odstranit autorizovaným servisním střediskem.
- Držte spotřebič stranou od zdrojů tepla, jako jsou radiátory, trouby a podobně. Chraňte jej před přímým slunečním zářením, vlhkostí.
- Nesahejte na spotřebič vlhkýma nebo mokřýma rukama.
- Nevkládejte žádné předměty do otvorů. Nepoužívejte spotřebič, je-li ucpán jakýkoli jeho otvor.
- Dbejte zvýšené opatrnosti při vysávání na schodech.

- Jestliže dojde k ucpání sacího otvoru spotřebiče, vypněte spotřebič a odstraňte nečistoty před dalším zapnutím.
- Při nasazování příslušenství, během čištění nebo v případě poruchy vypněte spotřebič a vypojte nabíjecí adaptér ze zásuvky elektrického napětí.
- Spotřebič je vhodný pouze pro použití v domácnosti, není určen pro komerční použití.
- Nevysávejte nic hořícího, jako jsou cigarety, zápalky nebo horký popel.
- Nepoužívejte spotřebič ve vlhkých místnostech, nevysávejte hořlavé kapaliny (jako je benzin) a nepoužívejte spotřebič v prostorách, kde se tyto látky mohou vyskytovat.
- Nikdy nevysávejte bez filtrů vysavače. Při každém použití spotřebiče se ujistěte, že jsou filtry vysavače správně nasazeny.
- Neponořujte přívodní kabel, nabíjecí adaptér nebo spotřebič do vody ani do jiné kapaliny.
- Pravidelně kontrolujte spotřebič i přívodní kabel nabíjecího adaptéru z důvodu poškození. Nezapínejte poškozený spotřebič.
- Před čištěním a po použití spotřebič vypněte a nechte vychladnout.
- Před vysáváním odstraňte z vysávaného povrchu velké či ostré předměty, které by mohly poškodit některý filtr vysavače.
- Nepoužívejte spotřebič se znečištěnými filtry.
- Nevhazujte akumulátor spotřebiče do ohně a nevystavujte ho teplotám nad 40 °C.
- Nedotýkejte se poháněných pohyblivých částí spotřebiče během provozu.
- Neopravujte spotřebič sami. Obráťte se na autorizovaný servis.
- Tento spotřebič mohou používat děti ve věku 8 let a starší a osoby se sníženými fyzickými či mentálními schopnostmi nebo nedostatkem zkušeností a znalostí, pokud jsou pod dozorem nebo byly poučeny o používání spotřebiče bezpečným způsobem a rozumí případným nebezpečím. Čištění a údržbu prováděnou uživatelem nesmějí provádět děti, pokud nejsou starší 8 let a pod dozorem. Děti mladší 8 let se musí držet mimo dosah spotřebiče a jeho přívodu. Děti si se spotřebičem nesmějí hrát.

**Nedodržíte-li pokyny výrobce, nemůže být případná oprava uznána jako záruční.**

**POPIS VÝROBKU****Tyčový vysavač**

- 1 Tlačítko zapnutí/vypnutí tyčového vysavače (variabilní otáčky motoru)
- 2 Háček pro upevnění na zeď
- 3 Tlačítko ke sklopení rukojeti
- 4 Tlačítko pro uvolnění ručního vysavače
- 5 Sklopný kloub
- 6 Přístup k bodu připojení nabíječky
- 7 Háček pro štěrbinovou hubici
- 8 Hlavní hubice
- 9 Tlačítko pro uvolnění hlavní hubice

**Ruční vysavač**

- 10 Tlačítko zapnutí/vypnutí ručního vysavače
- 11 Tlačítko pro uvolnění nádoby na nečistoty
- 12 Indikátor nabíjení
- 13 Nádobka na nečistoty
- 14 Indikace nabíjení
- 15 Větrací otvory
- 16 Hubice

**PŘÍSLUŠENSTVÍ**

- A Štěrbinová hubice
- B Nabíječka
- C Držák k uchycení na zeď
- D Filtr

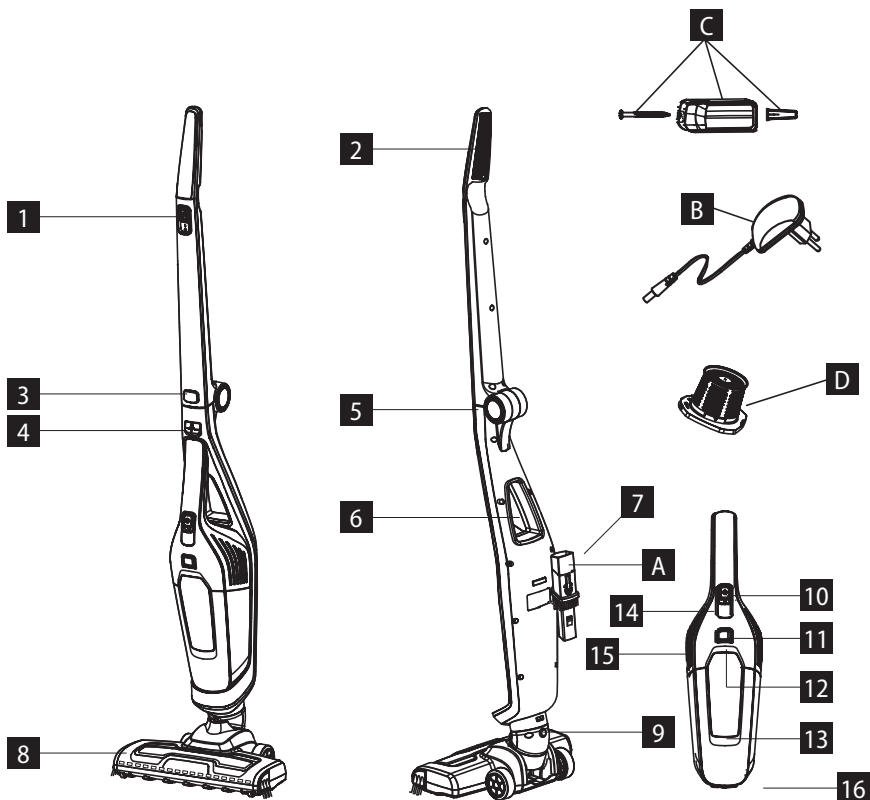

## NÁVOD K OBSLUZE

### PŘED PRVNÍM POUŽITÍM

**Upozornění:** Před prvním použitím doporučujeme vysavač nechat po dobu 5 hodin nabíjet.

1. Konec nabíječky zapojte do bodu připojení nabíječky, který se nachází na ručním vysavači spotřebiče. Vysavač doporučujeme nabíjet s ručním vysavačem připevněným k hlavní jednotce.
2. Zapojte nabíječku do elektrické sítě.
3. Rozsvítí se indikátor nabíjení, což znamená, že se spotřebič nabíjí. Během nabíjení blikají 3 zelené čtverečky.
4. Nechte spotřebič nabíjet.
5. Jakmile je vysavač plně nabitý, indikátor nabíjení přestane blikat a zůstane svítit.
6. Odpojte nabíječku z elektrické sítě a spotřebiče.
7. Nenechávejte vysavač, který se nabíjí, bez dozoru ani jej nenechávejte nabíjet přes noc.

### POUŽITÍ TYČOVÉHO VYSAVAČE

1. Pokud je rukojeť sklopená, rozložte ji, dokud nezacvakne na své místo (Obr. 1).
2. Ujistěte se, že ruční vysavač je připevněn k hlavnímu tělu tyčového vysavače. Nejprve vložte hubici do základny.
3. Vsuňte rukojeť do hlavní jednotky, dokud nezacvakne na své místo (Obr. 2).
4. Posunutím tlačítka zapnutí/vypnutí směrem dolů zapnete vysavač.
5. Vysavač má k dispozici 2 nastavení výkonu:  
Chcete-li použít nízký výkon, posuňte tlačítko do prostřední pozice.  
Chcete-li použít vysoký výkon, posuňte tlačítko do spodní pozice.
6. Pohybuje hubicí dopředu a dozadu po povrchu. Pohyby by měly být rovnoměrné. Na hubici příliš netlačte a umožněte jí vysát nečistoty.
7. Vysavač je vybaven indikátorem úrovně nabití baterie.  
Svítil jeden zelený čtvereček - slabá baterie,  
Svítil dva zelené čtverečky - středně nabitá baterie,  
Svítil tři zelené čtverečky - plně nabitá.  
Když se baterie zcela vybit, indikátor bude po dobu 20 sekund blikat a poté se automaticky vypne.
8. Před každým použitím vysavače doporučujeme vyprázdnit nádobku na nečistoty.

### POUŽITÍ RUČNÍHO VYSAVAČE

1. Chcete-li oddělit ruční vysavač od hlavní jednotky, jednou rukou uchopte rukojeť ručního vysavače a palcem druhé ruky stiskněte uvolňovací tlačítko.
2. Vysavač zapnete posunutím tlačítka napájení do pozice „zapnuto“.
3. Pohybuje hubicí vysavače dopředu a dozadu po povrchu, který si přejete vysát. Na hubici příliš netlačte a umožněte jí vysát všechny prach a nečistoty.
4. Štěrbinovou hubici lze použít na vysávání těžko dostupných míst, např. stran židle. Chcete-li použít štěrbinový nástavec, jednoduše jej vsuňte do hubice ručního vysavače (Obr. 3).
5. Chcete-li na štěrbinový nástavec nasadit kartáček, stiskněte tlačítko „PRESS“ (STISKNOUT) (Obr. 4).
6. Nasuňte kartáček na štěrbinovou hubici, dokud nezacvakne na své místo.
7. Před každým použitím vysavače doporučujeme vyprázdnit nádobku na nečistoty.

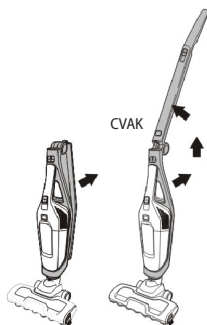

Obr. 1



Obr. 2

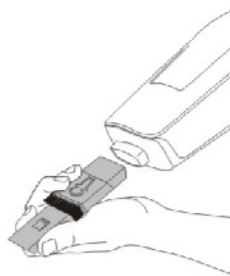

Obr. 3



Obr. 4

### VYPRÁZDNĚNÍ NÁDOBKY NA NEČISTOTY

1. Ujistěte se, že je vysavač vypnutý.
2. Stiskněte tlačítko pro uvolnění nádoby na nečistoty a oddělte nádobku od hlavního těla vysavače tak, aby hubice směřovala dolů (Obr. 5).
3. Ujistěte se, že hubice stále směřuje dolů, a vytáhněte filtr (Obr. 6).
4. Vyprázdněte obsah nádoby na nečistoty do koše s komunálním odpadem.
5. Vyměňte filtr a zatlačte nádobku na nečistoty do hlavního těla tak, aby zacvakla na své místo.

### ČIŠTĚNÍ FILTRU

1. Vyměňte filtr, který se nachází u nádoby na nečistoty.
2. Odstraňte plastový kryt filtru - uchopte plastový kryt a otáčejte proti směru hodinových ručiček.
3. Přebytečný prach z krytu filtru odstraňte měkkým kartáčkem nebo čistým štětcem.
4. Opláchněte materiál filtru pod tekoucí vodou. Můžete použít i neabrazivní čisticí prostředek.
5. Filtr i kryt nechte 24 hodin schnout. Před sestavením filtru se ujistěte, že je zcela suchý.
6. Znovu nasadte kryt filtru - uchopte plastový kryt a filtr a otáčejte po směru hodinových ručiček, dokud filtr nezapadne na místo.

### VYJMUTÍ A ČIŠTĚNÍ HLAVNÍHO KARTÁČE

1. Chcete-li hlavní hubici vyjmout z tyčového vysavače, stiskněte uvolňovací tlačítko a hubici uvolněte z hlavní jednotky.
2. Otočte hubici spodní stranou vzhůru.
3. Pomocí malé mince, např. koruny, otočte zámkem proti směru hodinových ručiček (Obr. 7).
4. Uvolněte plastovou krytku z hubice (Obr. 8).
5. Vytáhněte kartáč z hubice.
6. Nyní lze z kartáče odstranit namotané vlasy apod. Pokud je to nutné, použijte k odstranění vlasů nůžky, dávejte však pozor, abyste neustříhli štětinky kartáče.
7. Jakmile je kartáč očištěný, znovu jej připevněte - zasuňte konec ve tvaru hvězdy (Obr. 9).
8. Poté zasuňte druhý hranatý konec kartáče.
9. Nasadte plastovou krytku, přidržte horní část a otáčením zámkem po směru hodinových ručiček ji zajistěte



Obr. 5



Obr. 6

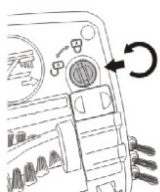

Obr. 7



Obr. 8



Obr. 9

### USKLADNĚNÍ VYSAVAČE

Vysavač lze bezpečně zavěsit pomocí držáku k uchycení na zeď, který je dodáván s výrobkem. Zabráníte tak převrnutí výrobku a následnému poškození.

1. Vyberte vhodné místo ve vaší domácnosti, kam si přejete vysavač zavěsit.
2. Tužkou vyznačte na zdi požadovanou pozici otvoru pro šroub. Vysavač doporučujeme zavěsit tak, aby se nacházel nad podlahou.
3. Použijte takový držák k uchycení na zeď, který je vhodný pro váš typ stěny.
4. Přišroubujte držák ke zdi směrem vyznačeným na obrázku 10.
5. Kdykoli výrobek nepoužíváte, zavěste jej na nástěnný držák.

### Upozornění

Vysavač je vybaven háčkem, který se nachází na jeho zadní straně. Na tento háček můžete zavěsit štěrbinovou hubici a vyhnout se tak její ztrátě.



Obr. 10



## SERVIS

Údržbu rozsáhlejšího charakteru nebo opravu, která vyžaduje zásah do vnitřních částí výrobku, musí provést odborný servis.

## OCHRANA ŽIVOTNÍHO PROSTŘEDÍ

- Preferujte recyklaci obalových materiálů a starých spotřebičů.
- Krabice od spotřebiče může být dána do sběru tříděného odpadu.
- Plastové sáčky z polyetylenu (PE) odevzdejte do sběrného materiálu k recyklaci.

### Recyklace spotřebiče na konci jeho životnosti:



Tento spotřebič je označen v souladu s Evropskou směrnicí 2012/19/EU o elektrickém odpadu a elektrických zařízeních (WEEE). Symbol na výrobku nebo jeho balení udává, že tento výrobek nepatří do domácího odpadu. Je nutné odvést ho do sběrného místa pro recyklaci elektrického a elektronického zařízení. Zajištěním správné likvidace tohoto výrobku pomůžete zabránit negativním důsledkům pro životní prostředí a lidské zdraví, které by jinak byly způsobeny nevhodnou likvidací tohoto výrobku. Likvidace musí být provedena v souladu s předpisy pro nakládání s odpady. Podrobnější informace o recyklaci tohoto výrobku zjistíte u příslušného místního úřadu, služby pro likvidaci domovního odpadu nebo v obchodě, kde jste výrobek zakoupili.

Pokud spotřebič obsahuje akumulátor nebo bateriový článek, obsahují tyto součásti látky, které při svém rozpadu mohou škodit životnímu prostředí. Před likvidací spotřebiče nebo výměně akumulátoru, příp. bateriového článku je třeba původní součást vyjmout a odevzdat na vhodném sběrném místě.

### POZOR!

#### Akumulátor nebo bateriový článek:

- **Nikdy nevhazujte do ohně!**
- **Nikdy nerozebírejte!**
- **Nikdy nezkratujte jeho vývody!**

Pokud by došlo k vytečení poškozeného akumulátoru nebo bateriového článku, uvolněný roztok má zásaditý charakter. Při potřísnění pokožky ji ihned jemně omyjte vodou a mýdlem a vyhledejte lékařské ošetření.



Tento výrobek splňuje veškeré základní požadavky směrnic EU, které se na něj vztahují.

Změny v textu, designu a technických specifikacích se mohou měnit bez předchozího upozornění a vyhražujeme si právo na jejich změnu.

**concept**

## POĎAKOVANIE

Ďakujeme vám, že ste sa rozhodli kúpiť si výrobok značky Concept a prajeme vám, aby ste boli s našim výrobkom spokojní po celý čas jeho používania.

Pred prvým použitím si prosím pozorne preštudujte celý návod na obsluhu a dobre ho odložte. Zabezpečte, aby všetci, ktorí budú tento výrobok používať, boli oboznámení s týmto návodom.

Technické parametre		
	VP4135	VP4136
Napätie a kapacita akumulátora	18,5 V, 2000 mAh	22,2 V, 2200 mAh
Napätie nabíjacieho adaptéra	vstup: 100-240 V ~ 50/60 Hz výstup: 21,7 V DC 550 mA	vstup: 100-240 V ~ 50/60 Hz výstup: 26 V DC 550 mA
Príkion	90 W	100 W
Hlučnosť	≤ 80 dBA	≤ 80 dBA
Doba úplného nabíjania	4 - 5 hod	4 - 5 hod
Doba používania	„MAX“. 40 minút	„MAX“. 50 minút

## DÔLEŽITÉ BEZPEČNOSTNÉ UPOZORNENIA

- Nepoužívajte spotrebič inak, než je uvedené v tomto návode.
- Overte, či pripájané napätie zodpovedá hodnotám na typovom štítku nabíjacieho adaptéra.
- Nenechávajte spotrebič bez dozoru, ak je zapnutý.
- Pri odpájaní nabíjacieho adaptéra zo zásuvky elektrického napätia nikdy neťahajte za prívodný kábel, ale uchopte nabíjací adaptér a ťahom ho odpojte.
- Nedovoľte deťom a nesvojprávnym osobám manipulovať so spotrebičom a používajte ho iba mimo ich dosahu.
- Dbajte na zvýšenú opatrnosť, ak sa spotrebič používa v blízkosti detí.
- Nedovoľte, aby sa prístroj používal ako hračka.
- Nepoužívajte iné príslušenstvo, než ktoré odporúča výrobca.
- Nepoužívajte nabíjací adaptér, ak má poškodený prívodný kábel alebo ak je poškodená zástrčka, poruchu dajte ihneď odstrániť autorizovanému servisu.
- Spotrebič držte mimo zdrojov tepla, ako sú radiátory, rúry a podobne. Chráňte ho pred priamym slnečným žiarením, vlhkom.
- Nesiahajte na prístroj vlhkými alebo mokkými rukami.
- Do otvorov nekladajte žiadne predmety. Nepoužívajte spotrebič, ak je upchatý nejaký jeho otvor.
- Dbajte na zvýšenú opatrnosť pri vysávaní na schodoch.

- Ak dôjde k upchatiu sacieho otvoru spotrebiča, spotrebič vypnite a pred ďalším zapnutím odstráňte nečistoty .
- Pri nasadzovaní príslušenstva, pri čistení alebo v prípade poruchy spotrebič vypnite a nabíjací adaptér vytiahnite zo zásuvky elektrického napätia.
- Spotrebič sa odporúča len na použitie v domácnosti, nie je určený na komerčné použitie.
- Nevysávajte nič horiace, ako sú cigarety, zápalky a horúci popol.
- Nepoužívajte spotrebič vo vlhkých miestnostiach, nevysávajte horľavé kvapaliny (typu benzín) a nepoužívajte spotrebič v priestoroch, kde sa tieto látky môžu vyskytovať.
- Nikdy nevysávajte bez filtrov vysávača. Pri každom použití spotrebiča sa ubezpečte, že filtre vysávača sú správne nasadené.
- Prívodný kábel, napájací adaptér ani spotrebič neponárajte do vody ani do inej kvapaliny.
- Pravidelne kontrolujte spotrebič aj prívodný kábel nabíjacieho adaptéra, či nie sú poškodené. Poškodený spotrebič nezapínajte.
- Pred čistením a po použití spotrebič vypnite a nechajte vychladnúť.
- Pred vysávaním odstráňte z vysávaného povrchu veľké a ostré predmety, ktoré by mohli poškodiť niektorý z filtrov vysávača.
- Nepoužívajte spotrebič so znečistenými filtermi.
- Nevhadzujte akumulátor spotrebiča do ohňa a nevystavujte ho teplotám nad 40 °C.
- Nedotýkajte sa poháňaných pohyblivých častí spotrebiča počas jeho používania.
- Spotrebič neopravujte sami. Obráťte sa na autorizovaný servis.
- Tento spotrebič môžu používať deti od 8 rokov veku a osoby so zníženými fyzickými či mentálnymi schopnosťami alebo nedostatkom skúseností a znalostí, ak majú nad sebou dozor alebo boli poučené o používaní spotrebiča bezpečným spôsobom a rozumejú prípadnému nebezpečenstvu. Domáce čistenie a údržbu nesmú robiť deti, ak nedosiahli 8 rokov a nemajú nad sebou dozor. Deti do 8 rokov veku sa nesmú zdržovať v dosahu spotrebiča ani jeho prívodu. Deti sa so spotrebičom nesmú hrať.

**Ak nedodržíte pokyny výrobcu, prípadná oprava sa neuzná ako záručná.**

## POPIS VÝROBKU

### Tyčový vysávač

- 1 Tlačidlo zapnutia/vypnutia tyčového vysávača (variabilné otáčky motora)
- 2 Háčik pre upevnenie na stenu
- 3 Tlačidlo na sklopenie rukoväte
- 4 Tlačidlo na uvoľnenie ručného vysávača
- 5 Sklopný kĺb
- 6 Prístup k bodu pripojenia nabíjačky
- 7 Háčik pre štrbinovú hubicu
- 8 Hlavná hubica
- 9 Tlačidlo na uvoľnenie hlavnej hubice

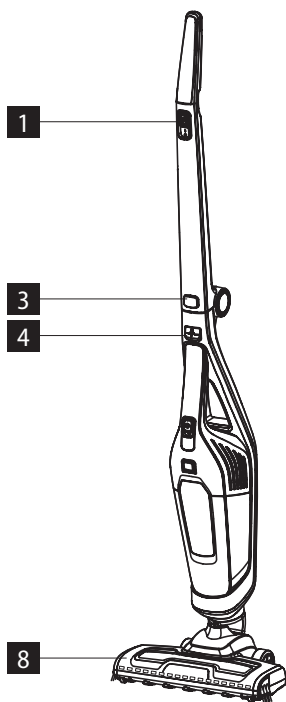

### Ručný vysávač

- 10 Tlačidlo zapnutia/vypnutia ručného vysávača
- 11 Tlačidlo na uvoľnenie nádoby na nečistoty
- 12 Indikátor nabíjania
- 13 Nádoba na nečistoty
- 14 Indikácia nabíjania
- 15 Vetracie otvory
- 16 Hubica

### PRÍSLUŠENSTVO

- A Štrbinová hubica
- B Nabíjačka
- C Držiak na uchytenie na stenu
- D Filter

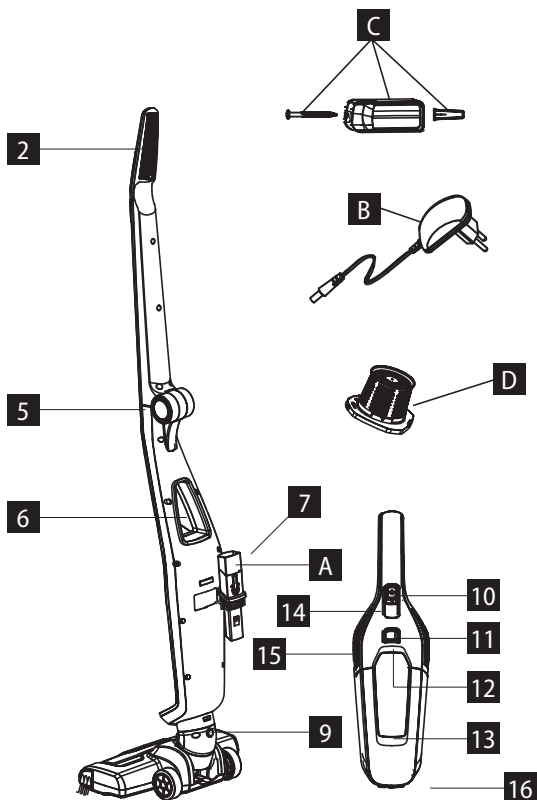

## NÁVOD NA OBSLUHU

### PRED PRVÝM POUŽITÍM

**Upozornenie:** Pred prvým použitím odporúčame vysávač nechať 5 hodín nabíjať.

1. Koniec nabíjačky zapojte do bodu pripojenia nabíjačky, ktorý sa nachádza na ručnom vysávači spotrebiča. Vysávač odporúčame nabíjať s ručným vysávačom pripevneným k hlavnej jednotke.
2. Nabíjačku zapojte do elektrickej siete.
3. Rozsvieti sa indikátor nabíjania, čo znamená, že spotrebič sa nabíja. Pri nabíjaní blikajú 3 zelené štvorčky.
4. Spotrebič nechajte nabíť.
5. Keď je vysávač plne nabitý, indikátor nabíjania prestane blikat a zostane svietiť.
6. Nabíjačku odpojte z elektrickej siete a zo spotrebiča.
7. Nenechávajte vysávač, ktorý sa nabíja, bez dozoru, ani ho nenechávajte nabíjať v noci.

### POUŽITIE TYČOVÉHO VYSÁVAČA

1. Ak je rukoväť sklopená, rozložte ju, dokým nezacvakne na svoje miesto (obr. 1).
2. Ubezpečte sa, že ručný vysávač je pripevnený k hlavnému telu tyčového vysávača. Najprv vložte hubicu do základne.
3. Rukoväť vsuňte do hlavnej jednotky, dokým nezacvakne na svoje miesto (obr. 2).
4. Posunutím tlačidla zapnutia/vypnutia smerom dolu vysávač zapnete.
5. Vysávač má k dispozícii 2 nastavenia výkonu:  
Ak chcete použiť nízky výkon, tlačidlo posuňte do strednej pozície.  
Ak chcete použiť vysoký výkon, tlačidlo posuňte do spodnej pozície.
6. Hubicou pohybujte po povrchu dopredu a dozadu. Pohyby by mali byť rovnomerné. Na hubicu príliš netlačte a umožnite jej vysať všetok prach a nečistoty.
7. Vysávač je vybavený indikátorom úrovne nabitia batérie.  
Svieti jeden zelený štvorček - slabá batéria,  
Svietia dva zelené štvorčky - stredne nabitá batéria,  
Svietia tri zelené štvorčky - plne nabité.  
Keď sa batéria úplne vybijie, indikátor bude 20 sekúnd blikat a potom sa automaticky vypne.
8. Pred každým použitím vysávača odporúčame vyprázdniť nádobu na nečistoty.

### POUŽITIE RUČNÉHO VYSÁVAČA

1. Ak chcete oddeliť ručný vysávač od hlavnej jednotky, jednou rukou uchopte rukoväť ručného vysávača a palcom druhej ruky stlačte uvoľňovacie tlačidlo.
2. Vysávač zapnete posunutím tlačidla napájania do pozície „zapnuté“.
3. Hubicou vysávača pohybujte dopredu a dozadu po povrchu, ktorý chcete vyčistiť. Na hubicu príliš netlačte a umožnite jej vysať všetok prach a nečistoty.
4. Štrbinovú hubicu možno použiť na vysávanie ťažko dostupných miest, napr. bokov stoličky. Ak chcete použiť štrbinový nadstavec, jednoducho ho vsuňte do hubice ručného vysávača (obr. 3).
5. Ak na štrbinový nadstavec chcete nasadiť kefku, stlačte tlačidlo „PRESS“ (STLAČIŤ) (obr. 4).
6. Kefku nasúvajte na štrbinovú hubicu, dokým nezacvakne na svoje miesto.
7. Pred každým použitím vysávača odporúčame vyprázdniť nádobu na nečistoty.

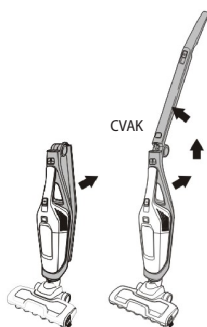

obr. 1



obr. 2

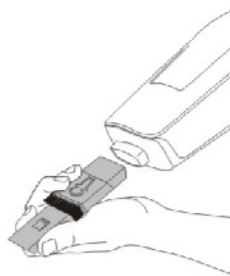

obr. 3



obr. 4

### VYPRÁZDNIENIE NÁDOBY NA NEČISTOTY

1. Ubezpečte sa, že vysávač je vypnutý.
2. Stlačte tlačidlo na uvoľnenie nádoby na nečistoty a nádobu oddelíte od hlavného tela vysávača tak, aby hubica smerovala dolu (obr. 5).
3. Ubezpečte sa, že hubica stále smeruje dolu, a vytiahnite filter (obr. 6).
4. Obsah nádoby na nečistoty vyprázdňte do koša s komunálnym odpadom.
5. Vymeňte filter a zatlačte nádobu na nečistoty do hlavného tela tak, aby zacvakla na svoje miesto.

### ČISTENIE FILTRA

1. Vyberte filter, ktorý sa nachádza pri nádobe na nečistoty.
2. Odstráňte plastový kryt filtra - uchopte plastový kryt a otáčajte proti smeru hodinových ručičiek.
3. Prebytočný prach z krytu filtra odstráňte mäkkou kefkou alebo čistým štetcom.
4. Materiál filtra opláchnite pod tečúcou vodou. Môžete použiť aj neabrazívny čistiaci prostriedok.
5. Filter a kryt nechajte 24 hodín schnúť. Pred zostavením filtra sa ubezpečte, že je úplne suchý.
6. Znova nasadzte kryt filtra - uchopte plastový kryt a filter a otáčajte v smere hodinových ručičiek, dokým filter nezapadne na miesto.

### VYBRATIE A VYČISTENIE HLAVNEJ KEFY

1. Ak chcete vybrať hlavnú hubicu z tyčového vysávača, stlačte uvoľňovacie tlačidlo a hubicu uvoľníte z hlavnej jednotky.
2. Hubicu otočte spodnou stranou nahor.
3. Pomocou malej mince otočte zámkom proti smeru hodinových ručičiek (obr. 7).
4. Uvoľníte plastový kryt z hubice (obr. 8).
5. Kefu vytiahnite z hubice.
6. Teraz možno z kefy odstrániť namotané vlasy a pod. V prípade potreby použite na odstránenie vlasov nožnice, ale pozor, aby ste neodstrihli štetinky kefy.
7. Keď je kefa vyčistená, znova ju pripevnite - zasuňte koniec v tvare hviezdy (obr. 9).
8. Potom zasuňte druhý hranatý koniec kefy.
9. Nasadte plastový kryt, pridržte hornú časť a otáčaním zámku v smere hodinových ručičiek ju zaistite



obr. 5



obr. 6

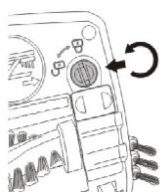

obr. 7



obr. 8

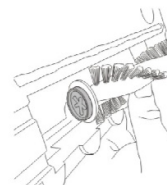

obr. 9

### SKLADOVANIE VYSÁVAČA

Vysávač možno bezpečne zavesiť na stenu pomocou držiaka na uchytenie, ktorý sa dodáva s výrobkom. Zabráňte tak prevrhnutiu výrobku a následnému poškodeniu.

1. Vyberte vhodné miesto v domácnosti, kam chcete vysávač zavesiť.
2. Ceruzkou vyznačte na stene požadovanú pozíciu otvoru pre skrutku. Vysávač odporúčame zavesiť tak, aby sa nachádzal nad podlahou.
3. Použite taký držiak na uchytenie na stenu, ktorý je vhodný pre daný typ steny.
4. Držiak priskrutkujte k stene smerom vyznačeným na obrázku 10.
5. Keď výrobok nepoužívate, zavesťe ho na nástenný držiak.

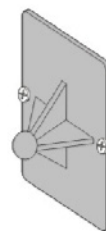

obr. 10

### Upozornenie

Vysávač je vybavený háčikom, ktorý sa nachádza na jeho zadnej strane. Na tento háčik môžete zavesiť štrbinovú hubicu a vyhnúť sa tak jej strate.



## SERVIS

Údržbu rozsiahlejšieho charakteru alebo opravu, ktorá si vyžaduje zásah do vnútorných častí výrobku, musí urobiť odborný servis.

## OCHRANA ŽIVOTNÉHO PROSTREDIA

- Preferujte recykláciu obalových materiálov a starých prístrojov.
- Škatulu od prístroja môžete dať do zberu triedeného odpadu.
- Plastové vrecúška z polyetylénu (PE) odovzdajte ako zberný odpad na recykláciu.

### Recyklácia prístroja na konci jeho životnosti:



Tento spotrebič je označený v súlade s európskou smernicou 2012/19/EÚ o elektrickom odpade a elektrických zariadeniach (WEEE). Symbol na výrobku alebo jeho obale udáva, že tento výrobok nepatrí do domáceho odpadu. Treba ho odovzdať na zberné miesto na recykláciu elektrických a elektronických zariadení. Zaistením správnej likvidácie tohto výrobku zabránite negatívnym dôsledkom na životné prostredie a ľudské zdravie. Likvidácia musí byť vykonaná v súlade s predpismi na likvidáciu odpadu. Podrobnejšie informácie o recyklácii tohto výrobku zistíte na príslušnom miestnom úrade, u služby na likvidáciu domového odpadu alebo v obchode, kde ste výrobok kúpili.

Ak spotrebič obsahuje akumulátor alebo batériový článok, tak tieto súčasti obsahujú látky, ktoré pri svojom rozpade môžu poškodiť životné prostredie. Pred likvidáciou spotrebiča a výmenou akumulátora, príp. batériového článku, treba pôvodnú súčasť vybrať a odovzdať na príslušné zberné miesto.

### POZOR!

#### Akumulátor alebo batériový článok:

- **Nikdy nevhadzujte do ohňa!**
- **Nikdy nerozoberajte!**
- **Nikdy neskratujte jeho vývody!**

Ak by došlo k vytečeniu poškodeného akumulátora lebo článku batérie, uniknutý roztok má zásaditý charakter. Pri kontaminácii pokožky ju ihneď jemne umyte vodou a mydlom a vyhľadajte lekárske ošetrenie.



Tento výrobok spĺňa všetky základné požiadavky smerníc EÚ, ktoré sa naň vzťahujú.

Zmeny v texte, vzhľade a technických špecifikáciách môžu nastať bez predošlého upozornenia a na tieto zmeny si vyhradujeme právo.

**concept**

## PODZIĘKOWANIE

Dziękujemy za zakup produktu marki Concept i życzymy Państwu zadowolenia z naszego produktu przez cały czas jego użytkowania.

Przed pierwszym użyciem prosimy o uważne przeczytanie całej instrukcji obsługi oraz zachowanie jej na przyszłość. Należy zadbać o to, aby także inne osoby, które będą obchodziły się z produktem, zapoznały się z niniejszą instrukcją.

Parametry techniczne		
	VP4135	VP4136
Napięcie i pojemność akumulatora	18,5 V, 2000 mAh	22,2 V, 2200 mAh
Napięcie ładowarki	wejście: 100-240 V ~ 50/60 Hz wyjście: 21,7 V DC 550 mA	wejście: 100-240 V ~ 50/60 Hz wyjście: 26 V DC 550 mA
Pobór mocy	90 W	100 W
Poziom hałasu	≤80 dBA	≤80 dBA
Czas do całkowitego naładowania	4-5 godz.	4-5 godz.
Czas pracy	maks. 40 minut	maks. 50 minut

## WAŻNE PRZESTROGI DOTYCZĄCE BEZPIECZEŃSTWA

- Nie wolno korzystać z urządzenia w sposób inny niż opisany w niniejszej instrukcji.
- Należy upewnić się, że podłączane napięcie zgadza się z wartościami podanymi na tabliczce znamionowej ładowarki.
- Nie wolno zostawiać urządzenia bez nadzoru, gdy jest ono włączone.
- Podczas odłączania ładowarki od gniazda elektrycznego, nigdy nie wolno jej wrywać poprzez ciągnięcie kabla zasilającego, natomiast należy chwycić ładowarkę i odłączyć ją poprzez pociągnięcie.
- Nie wolno dopuszczać dzieci ani osób ubezwłasnowolnionych do obsługi urządzenia. Urządzenia należy używać poza ich zasięgiem.
- W przypadku używania urządzenia w pobliżu dzieci należy zachować szczególną ostrożność.
- Nie wolno używać urządzenia jako zabawki.
- Nie używaj akcesoriów innych niż zalecane przez producenta.
- Nie wolno używać ładowarki, gdy kabel zasilający lub wtyczka są uszkodzone. Usterkę należy natychmiast usunąć, zwracając się do autoryzowanego centrum serwisowego.
- Urządzenie należy trzymać z dala od źródeł ciepła, takich jak grzejniki, piekarniki i podobne. Należy chronić go przed bezpośrednim działaniem promieni słonecznych oraz wilgocią.
- Nie wolno dotykać urządzenia wilgotnymi lub mokrymi rękami.
- Nie wolno wkładać w otwory jakichkolwiek przedmiotów. Nie wolno

- używać urządzenia, jeżeli jakkolwiek jego otwór jest zatkany.
- Podczas odkurzania schodów należy zachować szczególną ostrożność.
  - W przypadku zatkania się otworu ssącego urządzenia, należy go wyłączyć i usunąć zanieczyszczenia przed ponownym włączeniem.
  - Podczas zakładania akcesoriów, w trakcie czyszczenia lub w przypadku usterki, należy wyłączyć urządzenie i odłączyć ładowarkę od gniazda elektrycznego.
  - Urządzenie jest przeznaczone tylko do użytku domowego, a nie nadaje się do użytku komercyjnego.
  - Nie wolno odkurzać palących się przedmiotów, takich jak papierosy, zapalki lub gorący popiół.
  - Nie wolno używać urządzenia w wilgotnych pomieszczeniach, nie wolno odkurzać cieczy palnych (takich jak benzyna) oraz nie wolno używać urządzenia w pomieszczeniach, w których takie substancje mogą występować.
  - Nigdy nie wolno odkurzać bez założonych filtrów odkurzacza. Podczas używania urządzenia należy każdorazowo upewnić się, że filtry odkurzacza są prawidłowo założone.
  - Nie wolno zanurzać kabla zasilającego, ładowarki lub całego urządzenia w wodzie lub innej cieczy.
  - Należy regularnie sprawdzać urządzenie oraz kabel zasilający ładowarki pod kątem uszkodzeń. Nie wolno włączać uszkodzonego urządzenia.
  - Przed czyszczeniem i po użyciu urządzenia należy go wyłączyć i pozostawić do ostygnięcia.
  - Przed przystąpieniem do odkurzania należy usunąć z odkurzonej powierzchni duże lub ostrze przedmioty, które mogłyby uszkodzić niektóre z filtrów odkurzacza.
  - Nie wolno korzystać z urządzenia w przypadku zanieczyszczonych filtrów.
  - Nie wolno wrzucać akumulatora urządzenia do ognia czy też narażać go na działanie temperatury powyżej 40°C.
  - Podczas pracy nie wolno dotykać napędzanych części ruchomych urządzenia.
  - Nie wolno naprawiać urządzenia we własnym zakresie. Należy zwrócić się do autoryzowanego serwisu.
  - Dzieci w wieku 8 lat lub więcej oraz osoby o ograniczonej sprawności ruchowej lub umysłowej, lub bez odpowiedniego doświadczenia i wiedzy, mogą korzystać z urządzenia tylko pod warunkiem, że są one nadzorowane, albo zapoznały się z instrukcją bezpiecznej obsługi urządzenia, i rozumieją ewentualne zagrożenia. Przeprowadzane przez użytkownika czynności w ramach czyszczenia i konserwacji nie mogą być wykonywane przez dzieci, chyba że ukończyły one

8 lat i są pod nadzorem. Dzieci poniżej 8 lat należy trzymać z dala od urządzenia i jego kabla zasilającego. Dzieciom nie wolno bawić się z urządzeniem.

Nieprzestrzeżenie wskazówek producenta może prowadzić do nieobjęcia gwarancją ewentualnej naprawy.

## OPIS PRODUKTU

### Odkurzacze pionowy

- 1 Przycisk włączania/wyłączania odkurzacza (zmiennie obroty silnika)
- 2 Haczyk do przymocowania do ściany
- 3 Przycisk do złożenia rękojeści
- 4 Przycisk do wyjęcia odkurzacza ręcznego
- 5 Przechyłny przegub
- 6 Dostęp do punktu ładowania ładowarki
- 7 Haczyk na dyszę szczelinową
- 8 Główna dysza
- 9 Przycisk do zwolnienia głównej dyszy

### Odkurzacze ręczny

- 10 Przycisk włącz/wyłącz odkurzacza ręcznego
- 11 Przycisk zwolnienia pojemnika na zanieczyszczenia
- 12 Wskaźnik ładowania
- 13 Pojemnik na zanieczyszczenia
- 14 Wskaźnik ładowania
- 15 Otwory wentylacyjne
- 16 Dysza

### AKCESORIA

- A Dysza szczelinowa
- B Ładowarka
- C Uchwyt do mocowania na ścianę
- D Filtr

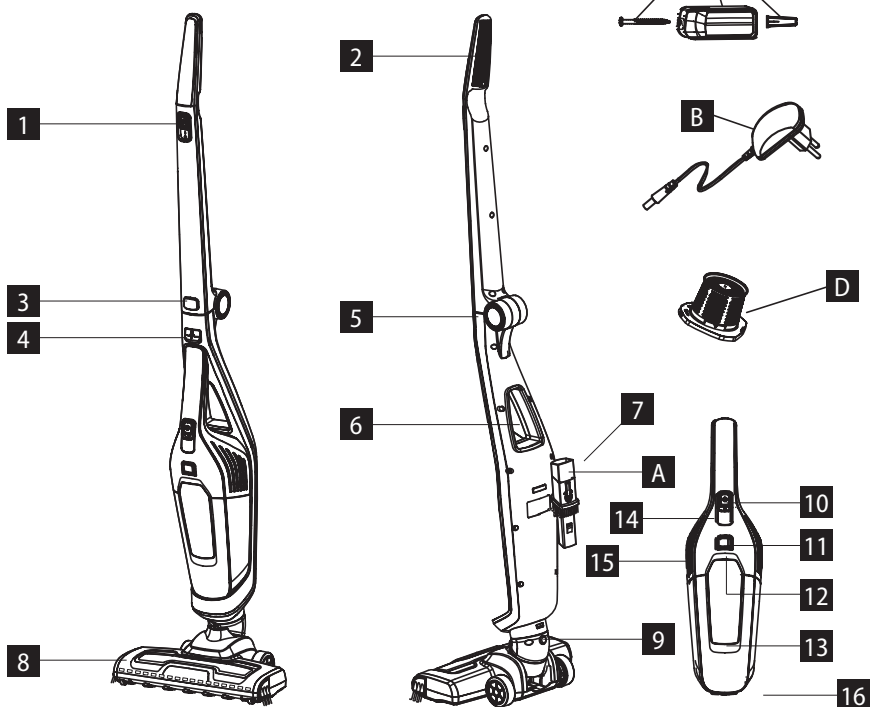

## INSTRUKCJA OBSŁUGI

### PRZED PIERWSZYM UŻYCIEM

**Uwaga:** Przed pierwszym skorzystaniem zalecam pozostawienie odkurzacza od ładowania przed 5 godzin.

1. Końcówkę ładowarki należy podłączyć do punktu podłączenia ładowarki, który znajduje się na odkurzaczu ręcznym. Zalecamy ładowanie odkurzacza z odkurzaczem ręcznym przymocowanym do głównej jednostki.
2. Podłącz ładowarkę do sieci elektrycznej.
3. Zaświeci się wskaźnik ładowania, co oznacza, że urządzenie jest ładowane. Podczas ładowania migają 3 zielone kwadraciki.
4. Pozostaw urządzenie do ładowania.
5. Kiedy odkurzaczy jest w pełni naładowany, wskaźnik ładowania przestanie migać i będzie świecił światłem ciągłym.
6. Odłącz ładowarkę od sieci elektrycznej oraz od urządzenia.
7. Nie zostawiaj odkurzacza, który się ładuje, bez nadzoru, ani nie zostawiaj go do ładowania przez noc.

### SPOSÓB UŻYCIA ODKURZACZA POZIOMEGO

1. Jest uchwyt jest złożony, rozłóż go, dopóki nie osiadzie na swoim miejscu (Rys. 1).
2. Upewnij się, że odkurzaczy ręczny jest przymocowany do głównego korpusu odkurzacza poziomego. Najpierw włóż dyszę do podstawy.
3. Włóż uchwyt do głównej jednostki, dopóki nie osiadzie na swoim miejscu (Rys. 2).
4. Przesuwając przycisk włącz/wyłącz w dół włączysz odkurzaczy.
5. Odkurzaczy ma do dyspozycji 2 ustawienia mocy:  
Jeśli chcesz uzyskać niską moc, przesunij przycisk do środkowej pozycji.  
Jeśli chcesz uzyskać wysoką moc, przesunij przycisk do dolnej pozycji.
6. Poruszaj dyszę do przodu i do tyłu po powierzchni. Ruchy powinny być równomierne. Na przyciskaj zbyt mocno na dyszę, umożliwiając jej zebranie brudu.
7. Odkurzaczy jest wyposażony we wskaźnik naładowania baterii.  
Jeśli świeci się jeden zielony kwadracik - bateria jest słaba,  
Jeśli świecą się dwa zielone kwadraciki - bateria jest średnio naładowana,  
Jeśli świecą się trzy zielone kwadraciki - w pełni naładowana.  
Jeśli bateria zostanie całkowicie rozładowana, wskaźnik będzie migał przez 20 sekund, a później automatycznie się wyłączy.
8. Przed każdym korzystaniem z odkurzacza zalecamy opróżnienie pojemnika na nieczystości.

### SPOSÓB UŻYCIA ODKURZACZA RĘCZNEGO

1. Jeśli chcesz oddzielić odkurzaczy ręczny od głównej jednostki, jedną ręką chwyć uchwyt ręcznego odkurzacza, a kciukiem drugiej ręki wciśnij przycisk zwalniający.
2. Włącz odkurzaczy przesuwając przycisk zasilania do pozycji „włączono”.
3. Poruszaj dyszę odkurzacza do przodu i do tyłu po powierzchni, którą chcesz odkurczyć. Na przyciskaj zbyt mocno na dyszę, umożliwiając jej odkurzenie całego kurzu i brudu.
4. Z dyszy szczelinowej można korzystać w celu odkurzenia trudno dostępnych miejsc, np. boków krzesła. Jeśli chcesz wykorzystać nasadkę szczelinową, po prostu wsuń ją do dyszy odkurzacza ręcznego (Rys. 3).
5. Jeśli chcesz nasadzić szczotkę na nasadkę szczelinową, wciśnij przycisk „PRESS” (WCIŚNIJ) (Rys. 4).
6. Nasuń szczoteczkę na dyszę szczelinową, dopóki nie osiadzie na swoim miejscu.
7. Przed każdym korzystaniem z odkurzacza zalecamy opróżnienie pojemnika na nieczystości.

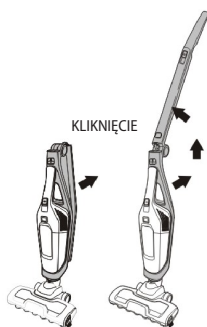

Rys. 1



Rys. 2

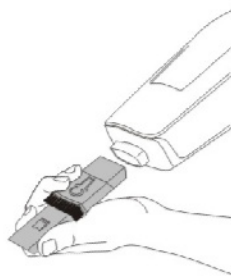

Rys. 3



Rys. 4

### OPRÓŻNIENIE POJEMNIKA NA NIECZYSTOŚCI

1. Upewniamy się, że odkurzacz jest wyłączony.
2. Wciśnij przycisk w celu poluzowania pojemnika na nieczystości i oddziel pojemnik od głównego korpusu odkurzacza tak, żeby dysza była skierowana w dół (Rys. 5).
3. Upewnij się, że dysza jest ciągle skierowana w dół i wyciągnij filtr (Rys. 6).
4. Opróżnij pojemnik na nieczystości do kosza z opadami komunalnymi.
5. Wymień filtr i wciśnij pojemnik na nieczystości do głównego korpusu tak, aby osiadł na swoje miejsce.

### CZYSZCZENIE FILTRA

1. Wciągnij filtr, który znajduje się przy pojemniku na nieczystości.
2. Zdejmij plastikową osłonę filtra - chwyć plastikową osłonę i obracaj w kierunku przeciwnym do ruchu wskazówek zegara.
3. Nadmiar kurzu z osłony filtra usuń miękką szczotką lub czystym pędzlem.
4. Przepłucz materiał filtra pod bieżącą wodą. Możesz wykorzystać również środek do czyszczenia, który nie porysuje powłoki.
5. Filtr i powłokę pozostaw do wyschnięcia przez 24 godziny. Przed montaż filtra upewnij się, że jest całkowicie suchy.
6. Osadź ponownie osłonę filtra - chwyć plastikową osłonę i obracaj w kierunku ruchu wskazówek zegara, dopóki filtr nie osiadzie w miejscu.

### WYCIĄGANIE I CZYSZCZENIE GŁÓWNEJ SZCZOTKI

1. Jeśli chcesz wyciągnąć główną dyszę z odkurzacza pionowego, wciśnij przycisk zwalniający i zwolnij dyszę z głównej jednostki.
2. Obróć dyszę dolną częścią do góry.
3. Za pomocą małej monety obróć zamek w kierunku ruchu wskazówek zegara (Rys. 7).
4. Zwolnij plastikową osłonę z dyszy (Rys. 8).
5. Wyciągnij szczotkę z dyszy.
6. Teraz można usunąć ze szczotki zaplątane włosy itp. Jeśli jest to konieczne, skorzystaj z nożyczek w celu usunięcia włosów, uważaj jednak, żeby nie przyciąć włosów szczotki.
7. Gdy tylko szczotka zostanie oczyszczona - wsuń koniec w kształcie gwiazdy (Rys. 9).
8. Później wsuń drugi czworokątny koniec szczotki.
9. Osadź plastikową osłonę, przytrzymaj górną część i obracając zamek w kierunku ruchu wskazówek zegara zabezpiecz go.



Rys. 5



Rys. 6

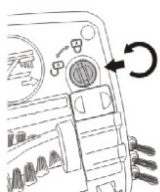

Rys. 7



Rys. 8

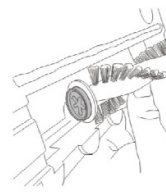

Rys. 9

### PRZECHWYWANIE ODKURZACZA

Odkurzacz można bezpiecznie zawiesić za pomocą uchwytu do mocowania na ścianę, który dostarczono z produktem. Zapobiegiesz w ten sposób przewróceniu produktu i następnemu uszkodzeniu.

1. Wybierz odpowiednie miejsce w Twoim gospodarstwie domowym, w którym chcesz zawiesić odkurzacz.
2. Zaznacz ołówkiem na ścianie wymaganą pozycję otworu na śrubę. Zalecamy zawieszenie odkurzacza tak, aby znajdował się nad podłogą.
3. Wykorzystaj uchwyt do mocowania na ścianę, który jest odpowiedni do Twojego typu ściany.
4. Przykręć uchwyt do ściany w kierunku wskazanym na rysunku 10.
5. Jeśli nie korzystasz z produktu, odwieś go na hak naścienny.

#### Uwaga

Odkurzacz wyposażony jest w haczyk, który znajduje się w jego tylnej części. Na tym haczyku można zawiesić dyszę szczelinową, zapobiegając w ten sposób jej zgubieniu.

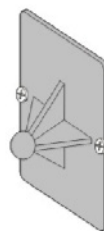

Rys. 10



## SERWIS

Bardziej kompleksowe konserwacje lub naprawy wymagające ingerencji w wewnętrzne elementy produktu muszą zostać wykonane przez wykwalifikowany serwis.

## OCHRONA ŚRODOWISKA

- Preferujemy recykling materiałów opakowaniowych oraz starych urządzeń elektrycznych.
- Karton od urządzenia można oddać w punkcie zbiórki odpadów sortowanych.
- Plastikowe worki z polietylenu (PE) należy oddać w punkcie zbiórki materiałów do recyklingu.

### Recykling urządzenia po zakończeniu użytkowania:



Urządzenie jest oznakowane zgodnie z dyrektywą europejską 2012/19/UE w sprawie zużytego sprzętu elektrycznego i elektronicznego (WEEE). Symbol na produkcie lub jego opakowaniu oznacza, że takiego produktu nie wolno traktować jako odpadu komunalnego. Należy przekazać go do punktu zbiórki i recyklingu urządzeń elektrycznych i elektronicznych. Zapewnienie prawidłowej utylizacji produktu zapobiega negatywnemu oddziaływaniu na środowisko i zdrowie ludzi, jakie mogłoby wynikać z niewłaściwej utylizacji produktu. Utylizację należy wykonać zgodnie z przepisami dotyczącymi postępowania z odpadami. W celu uzyskania szczegółowych informacji na temat recyklingu produktu należy zwrócić się do lokalnego urzędu, firmy zajmującej się utylizacją odpadów z gospodarstw domowych lub sklepu, w którym zakupiono produkt.

Jeżeli urządzenie zawiera akumulator lub ogniwo baterii, części te zawierają substancje, które podczas rozkładania się mogą szkodzić środowisku naturalnemu. Przed utylizacją urządzenia lub wymianą akumulatora, ewentualnie ogniwa baterii, należy wyjąć oryginalną część i oddać w odpowiednim punkcie zbiórki.

### UWAGA!

#### Akumulatora czy ogniwa baterii:

- Nigdy nie wrzucaj do ognia!
- **Nie demontuj!**
- Nie powoduj zwarcia połączeniem wylotów!

W razie wycieku z uszkodzonego akumulatora lub ogniwa baterii, wyciekły roztwór ma charakter alkaliczny. W przypadku zetknięcia ze skórą, natychmiast delikatnie omyj skórę wodą z mydłem i zasięgnij porady lekarza.



Produkt spełnia wszystkie stosowne wymagania podstawowe, nakładane na niego przez dyrektywę UE.

Tekst, wygląd i specyfikacja techniczna mogą ulec zmianie bez uprzedniego powiadomienia, do czego zastrzegamy sobie prawo.

**concept**

## KÖSZÖNETNYILVÁNÍTÁS

Köszönjük, hogy megvásárolta ezt a Concept márkájú készüléket, és kívánjuk, hogy használata során végig elégedett legyen termékünkkel.

Az első használat előtt figyelmesen tanulmányozza át az egész használati útmutatót, és őrizze meg. Gondoskodjon róla, hogy a terméket kezelő valamennyi személy megismerje az útmutató tartalmát.

Műszaki adatok		
	VP4135	VP4136
Az akkumulátor feszültsége és kapacitása	18,5 V, 2000 mAh	22,2 V, 2200 mAh
A tápadapter feszültsége	bemenet: 100-240 V ~ 50/60 Hz kimenet: 21,7V DC 550mA	bemenet: 100-240 V ~ 50/60 Hz kimenet: 26V DC 550mA
Teljesítményfelvétel	90 W	100 W
Zajsztint	≤80 dBA	≤80 dBA
A teljes feltöltés időtartama	4-5 óra	4-5 óra
Működési idő	max. 40 perc	max. 50 perc

## FONTOS BIZTONSÁGI FIGYELMEZTETÉSEK

- Ne használja a terméket az ebben az útmutatóban leírtaktól eltérően.
- Ellenőrizze, hogy a csatlakoztatott feszültség megfelel-e a tápadapter típuscímkéjén megadott értékeknek.
- Ne hagyja a készüléket felügyelet nélkül, ha be van kapcsolva.
- Amikor a tápadaptert kihúzza a konnektorból, soha ne a kábelnél fogva húzza, hanem fogja meg a tápadaptert, és úgy húzza ki.
- Ne engedje, hogy gyermekek vagy cselekvőképtelen személyek hozzáférjenek a készülékhez.
- Legyen különösen óvatos, ha a készüléket gyermekek közelében használja.
- Ne engedje, hogy a készüléket játékokra használják.
- Ne használjon más tartozékot, mint amit a gyártó javasol.
- Ne használja a tápadaptert sérült kábellel vagy csatlakozóval, haladéktalanul javíttassa ki a hibát szakszervízben.
- Tartsa a készüléket távol olyan hőforrásoktól, mint radiátor, sütő stb. Óvja a közvetlen napsugárzástól és a nedvességtől.
- Ne nyúljon a készülékhez nedves vagy vizes kézzel.
- Ne tegyen semmilyen tárgyat a nyílásokba. Ne használja a készüléket, ha bármelyik nyílása eldugult.
- Legyen különösen óvatos, ha lépcsőn porszívóz.

- Ha a készülék szívónyílása eldugul, kapcsolja ki a készüléket és távolítsa el a szennyeződések, mielőtt újra bekapcsolja.
- Tartozék felhelyezésekor, tisztításkor, vagy ha hibát észlel, kapcsolja ki a készüléket, és húzza ki a tápadaptert az elektromos hálózathoz.
- A készülék csak háztartási használatra alkalmas, kereskedelmi használatra nem való.
- Ne szívjon fel semmit, ami forró, mint pl. cigarettát, gyufát vagy forró hamut.
- Ne használja a készüléket nedves helyiségekben, ne szívjon fel gyúlékony folyadékokat (pl. benzint), és ne használja a készüléket olyan helyeken, ahol ilyen anyagok előfordulhatnak.
- Soha ne használja a porszívót a szűrők nélkül. A készülék minden használata előtt ellenőrizze, hogy a szűrők megfelelően vannak-e elhelyezve.
- Se a tápkábelt, se a tápadaptert, se a készüléket ne merítse vízbe vagy más folyadékba.
- Rendszeresen ellenőrizze, nem sérült-e a készülék vagy a tápadapter hálózati kábele. Hibás készüléket ne kapcsoljon be.
- Tisztítás előtt és használat után kapcsolja ki a készüléket, és várja meg, míg kihűl.
- Porszívózás előtt távolítsa el a porszívózni kívánt felületről a nagy vagy éles tárgyakat, amelyek megsérthetik a porszívó valamelyik szűrőjét.
- Ne használja a készüléket, ha szennyeződtek a szűrők.
- A készülék akkumulátorát ne dobja tűzbe, és ne tegye ki 40 °C feletti hőmérsékletnek.
- Működés közben ne érjen hozzá a készülék meghajtott mozgó alkatrészeihez.
- Ne javítsa maga a készüléket. Forduljon szakszervizhez.
- Ezt a készüléket csak 8 évnél idősebb gyerekek használhatják, és olyan csökkent fizikai vagy mentális képességű személyek, akik felügyelet alatt vannak, vagy ismertették velük a készülék biztonságos használati módját és tisztában vannak az esetleges veszélyekkel. A felhasználói karbantartást és tisztítást gyerekek nem végezhetik, ha nem idősebbek 8 évnél, és nincsenek felügyelet alatt. A 8 évnél fiatalabb gyerekeket tartsa távol a készüléktől és a vezetékektől. Gyermekeknek tilos a készülékkel játszani.

**Ha nem tartja be a gyártó utasításait, az esetleges javításra nem vonatkozik a jótállás.**

## A TERMÉK LEÍRÁSA

### Rúdorszívó

- 1 A rúdorszívó be-/kikapcsoló gombja (többféle motor-fordulatszám)
- 2 Kampó a falra rögzítéshez
- 3 A fogantyú lehajtására szolgáló gomb
- 4 A kézi porszívó kioldására szolgáló gomb
- 5 Behajtható csukló
- 6 Hozzáférés a töltőcsatlakozó ponthoz
- 7 Kampó a résfej számára
- 8 Főfej
- 9 A főfej kioldógombja

### Kézi porszívó

- 10 A kézi porszívó be-/kikapcsoló gombja
- 11 A szennyeződésgyűjtő edény kioldására szolgáló gomb
- 12 Töltéskijelző
- 13 Szennyeződésgyűjtő edény
- 14 Töltéskijelző
- 15 Szellőzőnyílások
- 16 Fúvóka

### TARTOZÉKOK

- A Réstisztító fej
- B Töltő
- C Fali tartó
- D Szűrő

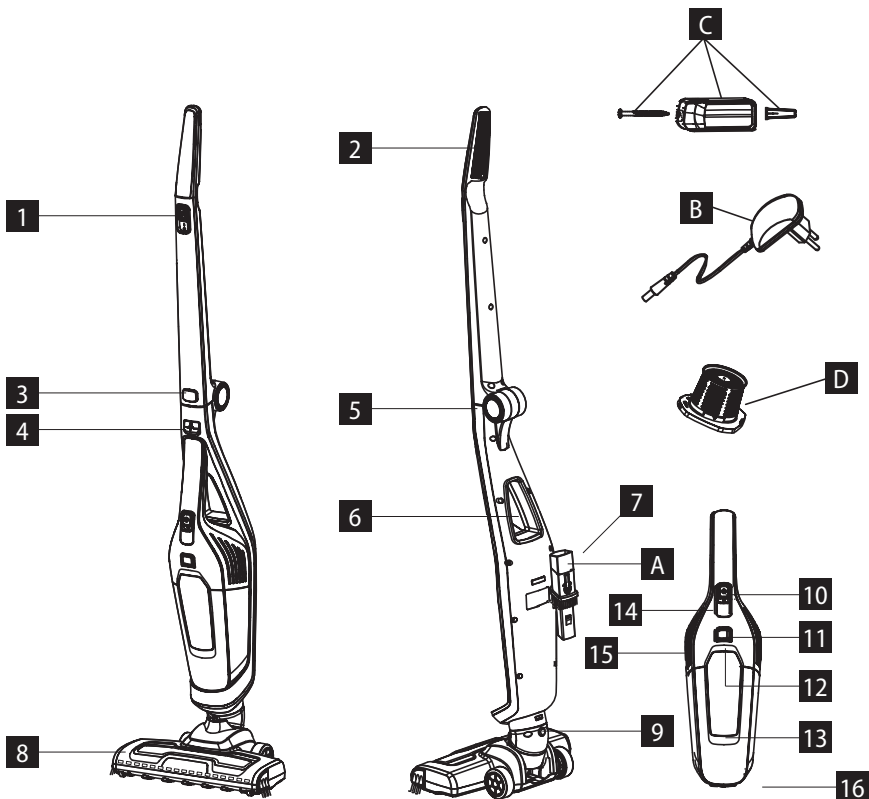

## HASZNÁLATI ÚTMUTATÓ

### AZ ELSŐ HASZNÁLAT ELŐTT

**Figyelmeztetés:** Az első használat előtt 5 órán keresztül töltsa a porszívót.

1. A töltő végét csatlakoztassa a töltőcsatlakozó ponthoz, amely a készülék kézi porszívóján található. A porszívót javasolt úgy tölteni, hogy a kézi porszívó rögzítve van a főegységen.
2. Csatlakoztassa a töltőt az elektromos hálózathoz.
3. Kigyullad a töltésjelző lámpa, ami azt jelenti, hogy a készülék tölt. A töltés folyamán 3 zöld négyzet villog.
4. Várja meg, míg a készülék feltölt.
5. Amint a porszívó teljesen feltölt, a töltésjelző villogása abbamarad, és folyamatosan világít.
6. Húzza ki a töltőt az elektromos hálózatból és a készülékből.
7. Töltés közben ne hagyja a porszívót felügyelet nélkül, és ne töltsa éjszaka.

### A RÚDPORSZÍVÓ HASZNÁLATA

1. Ha a fogantyú le van hajtva, hajtsa fel, amíg be nem kattann a helyére (1. ábra).
2. Győződjön meg róla, hogy a kézi porszívó rögzítve van a rúdporszívó főegységéhez. Először tegye a fejet az alapzatra.
3. Csúsztassa be a fogantyút a főegységbe, amíg be nem kattann a helyére (2. ábra).
4. A be-/kikapcsoló gomb lefelé csúsztatásával kapcsolhatja be a porszívót.
5. A berendezésen 2-féle teljesítmény állítható be:  
Ha az alacsony teljesítményt kívánja használni, csúsztassa a gombot középső állásba.  
Ha a magas teljesítményt kívánja használni, csúsztassa a gombot alsó állásba.
6. Mozgassa a fejet előre és hátra a felületen. A mozdulatok egyenletesek legyenek. A fejet ne nyomja túlságosan, és hagyja, hogy felszívja a szennyeződéseket.
7. A porszívó az akkumulátor töltöttségét mutató kijelzővel van ellátva.  
Egy zöld négyzet világít - gyengén van feltöltve akkumulátor,  
Két zöld négyzet világít - közepesen van feltöltve akkumulátor,  
Három zöld négyzet világít - teljesen fel van töltve.  
Ha az akkumulátor teljesen lemerül, a jelzőfény 20 másodpercig villog, majd automatikusan kikapcsol.
8. A porszívó minden használata előtt javasolt kiüríteni a szennyeződésgyűjtő edényt.

### A KÉZI PORSZÍVÓ HASZNÁLATA

1. Ha a kézi porszívót le akarja választani a főegységről, egyik kezével fogja meg a kézi porszívó fogóját, a másik keze hüvelykujjával pedig nyomja meg a kioldó gombot.
2. A porszívót úgy kapcsolhatja be, hogy a tápellátás gombját „be” állásba csúsztatja.
3. Mozgassa a fejet előre és hátra a takarítandó felületen. A fejet ne nyomja túlságosan, és hagyja, hogy felszívja az összes port és szennyeződést.
4. A résfejet nehezen hozzáférhető helyek, pl. székek oldala kiporszívózására használhatja. Ha a résfejet akarja használni, egyszerűen dugja be a kézi porszívó szívófejébe (3. ábra).
5. Ha a résfejre kékét akar tenni, nyomja meg a „PRESS” („MEGNYOMNI”) gombot (4. ábra).
6. Csúsztassa a kékét a résfejre, amíg be nem kattann a helyére.
7. A porszívó minden használata előtt javasolt kiüríteni a szennyeződésgyűjtő edényt.

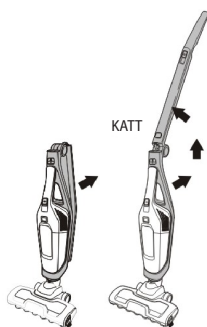

1. ábra



2. ábra

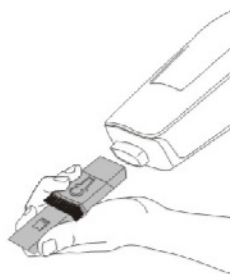

3. ábra



4. ábra

### A SZENNYEZŐDÉSGYŰJTŐ EDÉNY KIÜRÍTÉSE

1. Győződjön meg róla, hogy a porszívó ki van kapcsolva.
2. Nyomja meg a szennyeződésgyűjtő edény kioldógombját, és vegye le az edényt a főegységről úgy, hogy a fej lefelé nézzen (5. ábra).
3. Győződjön meg róla, hogy a fej lefelé néz, és húzza ki a szűrőt (6. ábra).
4. Öntse ki a szennyeződésgyűjtő edény tartalmát a szemétkosárba.
5. Cserélje ki a szűrőt, és nyomja be a szennyeződésgyűjtő edényt a főegységbe, hogy bekattanjon a helyére.

### A SZŰRŐ TISZTÍTÁSA

1. Vegye ki a szennyeződésgyűjtő edényben lévő szűrőt.
2. Távolítsa el a szűrő műanyag borítását - fogja meg a borítást, és a szűrőt forgassa el az óramutató járásával ellentétes irányba.
3. A felesleges port egy puha kefével vagy tiszta ecsettel távolítsa el a szűrő borításáról.
4. A borítás anyagát öblítse le folyó vízzel. Használhat olyan tisztítószerrel is, ami nem súroló hatású.
5. A szűrőt és a borítást hagyja 24 órát száradni. A szűrő összerakása előtt ellenőrizze, hogy teljesen megszáradt-e.
6. Tegye vissza a szűrő műanyag borítását - fogja meg a borítást, és a szűrőt forgassa el az óramutató járásával megegyező irányba, míg be nem kattannak a helyére.

### A FŐKEFE KIVÉTELE ÉS TISZTÍTÁSA

1. Ha ki akarja venni a főfejet a rúdorszívóból, nyomja meg a kioldógombot, és vegye le a fejet a főegységről.
2. Fordítsa a fejet fejjel lefelé.
3. Egy kis pénzérme segítségével fordítsa el a zárat az óramutató járásával ellentétes irányba (7. ábra).
4. Oldja ki a fej műanyag borítását (8. ábra).
5. Húzza ki a kefét a fejből.
6. Most a keféből el lehet távolítani a beleakadt hajat stb. Ha szükséges, a haj eltávolítására használjon ollót, de figyeljen, nehogy belevágjon a kefe sörtéibe.
7. Ha a kefe tiszta, rögzítse vissza - dugja a végét a csillag alakú végződésbe (9. ábra).
8. Aztán csúsztassa be a kefe másik szögletes végét.
9. Illeszse fel a műanyag borítást, tartsa oda a felső részt, és a zárnak az óramutató járásával megegyező irányba történő elfordításával rögzítse



5. ábra



6. ábra

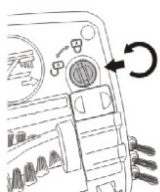

7. ábra



8. ábra

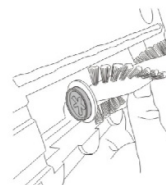

9. ábra

### A PORSZÍVÓ TÁROLÁSA

A porszívót a termékhez mellékelt tartó segítségével biztonságosan fel lehet akasztani a falra. Így megakadályozhatja, hogy a termék felboruljon és megsérüljön.

1. Válasszon ki a háztartásában egy megfelelő helyet, ahová a porszívót felakasztaná.
2. Egy ceruzával jelölje meg a falon a csavar számára fúrandó lyuk helyét. A porszívót javasolt úgy felakasztani, hogy ne érjen a padlóig.
3. Olyan fali tartót használjon, ami megfelel fala típusának.
4. A tartót a 10. ábrán látható módon csavarozza a falhoz.
5. Amikor a terméket nem használja, akassza a fali tartóra.

### Figyelmeztetés

A porszívó hátoldalán van egy kampó. Erre a kampóra akaszthatja a résfejet, így nem vész el.

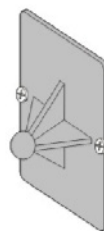

10. ábra



## SZERVIZ

Nagyobb mértékű, vagy a termék belső részeire is vonatkozó karbantartást vagy javítást szakszervizben kell elvégeztetni.

## A KÖRNYEZET VÉDELME

- Lehetőleg gondoskodjon a csomagolóanyagok és a régi készülék újrahasznosításáról.
- A készülék dobozát a szelektív gyűjtőbe dobhatja.
- A polietilén (PE) műanyagzacskókat adja le újrahasznosítható anyagokat gyűjtő helyen.

### A készülék újrahasznosítása az élettartama végén:

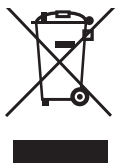

Ez a készülék az európai Elektromos hulladékokról és elektromos berendezésekről (WEEE) szóló 2012/19/EU irányelvnek megfelelően van megjelölve. A terméken vagy a csomagolásán található szimbólum jelzi, hogy a termék nem tartozik a vegyes háztartási hulladék közé. Az elhasznált készüléket szállítsa az elektromos és elektronikai hulladékok gyűjtőhelyére újrahasznosítás céljából. A termék megfelelő módon történő megsemmisítésének biztosításával megakadályozza a környezetet és az emberi egészséget veszélyeztető negatív hatásokat, amelyeket a nem megfelelő hulladék-megsemmisítés okozhatna. A megsemmisítést a hulladékgazdálkodási előírásoknak megfelelően kell végrehajtani. A termék újrahasznosítására vonatkozó részletesebb információkért forduljon az illetékes helyi hivatalhoz, a háztartási hulladék megsemmisítésével foglalkozó szolgáltatóhoz, vagy az üzlethez, ahol a terméket vásárolta.

Ha a készülékben akkumulátor vagy elem van, ezek az alkatrészek olyan anyagokat tartalmaznak, amelyek bomlásuk során károsíthatják a környezetet. A készülék megsemmisítése előtt, vagy az akkumulátor ill. elem cseréje esetén az eredeti alkatrészt vegye ki, és adja le a megfelelő gyűjtőhelyen.

### FIGYELEM!

#### Az akkumulátort vagy elemet:

- **Soha ne dobja tűzbe!**
- **Soha ne szedje szét!**
- **Soha ne zárja rövidre a kivezetéseit!**

Ha a sérült akkumulátor vagy elem kifolyik, a kijutó folyadék lúgos jellegű. Ha bőrrel érintkezik, azonnal mossa le vízzel és szappannal, és menjen orvoshoz.



Ez a termék megfelel az összes vonatkozó EU irányelv követelményeinek.

A szövegben, a kivitelben és a műszaki jellemzőkben előzetes figyelmeztetés nélkül sor kerülhet változtatásokra, minden módosításra vonatkozó jog fenntartva.

**concept**

## PATEICĪBA

Pateicamies par šīs "Concept" ierīces iegādi. Ceram, ka būsiet apmierināti ar šo izstrādājumu visu tā kalpošanas laiku.

Pirms lietošanas rūpīgi izlasiet šo lietošanas instrukciju un uzglabājiet to drošā vietā, lai nepieciešamības gadījumā varētu pārlasīt. Nodrošiniet, lai arī citi cilvēki, kuri izmantos šo ierīci, pirms šīs ierīces lietošanas būtu iepazinušies ar norādījumiem.

Tehniskie dati		
	VP4135	VP4136
Akumulatora spriegums un jauda	18,5 V/2000 mAh	22,2 V/2200 mAh
Uzlādes adaptera spriegums	ievade: 100–240 V ~ 50/60 Hz izvade: 21,7 V DC, 550 mA	ievade: 100–240 V ~ 50/60 Hz izvade: 26 V DC, 550 mA
Jauda	90 W	100 W
Trokšņa līmenis	≤80 dBA	≤80 dBA
Pilnas uzlādes laiks	4–5 h	4–5 h
Darbības laiks	maks. 40 minūtes	maks. 50 minūtes

## SVARĪGI DROŠĪBAS NORĀDĪJUMI

- Lietojiet šo ierīci tikai tā, kā izklāstīts šajā lietošanas instrukcijā.
- Pārliecinieties, ka elektrotīkla spriegums atbilst tam spriegumam, kas ir minēts uz uzlādes adaptera tehnisko pamatdatu plāksnītes.
- Neatstājiet ierīci bez uzraudzības, ja tā ir ieslēgta.
- Atvienojot uzlādes adapteru no elektrotīkla, nekad neraujiet elektrības vadu. Satveriet uzlādes adapteru un atvienojiet to, viegli pavelkot.
- Neļaujiet ar ierīci darboties bērniem vai personām bez attiecīgām iemaņām. Izmantojiet to bērniem nepieejamā vietā.
- Ja ierīces izmantošanas laikā tuvumā ir bērni, ievērojiet papildu piesardzību.
- Neļaujiet izmantot ierīci kā rotaļlietu.
- Izmantojiet tikai ražotāja ieteiktos piederumus.
- Neizmantojiet uzlādes adapteru ar bojātu elektrības vadu vai kontaktdakšu. Lai veiktu bojātu detaļu labošanu vai nomaiņu, nekavējoties sazinieties ar pilnvaroto servisa centru.
- Novietojiet ierīci drošā attālumā no tādiem siltuma avotiem kā krāsnis u. tml. Nepakļaujiet ierīci tiešu saules staru vai mitruma iedarbībai.
- Nepieskarieties ierīcei ar mitrām vai slapjām rokām.
- Neievietojiet ierīces atverēs dažādus priekšmetus. Nelietojiet putekļsūcēju, ja ir aizsprostota kāda no atverēm.
- Lietojot putekļsūcēju uz kāpnēm, esiet īpaši piesardzīgi.

- Ja ir nosprostota ierīces sūkšanas atvere, izslēdziet putekļsūcēju un pirms ieslēgšanas izņemiet netīrumus.
- Pirms piederumu uzstādīšanas, apkopes vai jebkāda bojājuma gadījumā izslēdziet ierīci un atvienojiet uzlādes adapteru no elektrotīkla.
- Ierīce ir paredzēta tikai mājstaiņniecības vajadzībām. Tā nav paredzēta ekspluatācijai komercnolūkos.
- Netīriet ar putekļsūcēju degošus objektus, piemēram, cigaretes, sērkokoņus vai karstus pelnus.
- Nelietojiet ierīci mitrās telpās. Netīriet ar putekļsūcēju viegli uzliesmojošus šķidrums (piemēram, benzīnu) un neizmantojiet ierīci telpās, kur šādas vielas var rasties.
- Izmantojot putekļsūcēju, vienmēr lietojiet filtrus. Ikreiz izmantojot putekļsūcēju, vienmēr pārliedcinieties, ka tā filtri ir pareizi iestatīti.
- Nepieļaujiet elektrības vada, uzlādes adaptera vai ierīces nokļūšanu ūdenī vai citā šķidrumā.
- Regulāri pārbaudiet, vai ierīce un uzlādes adaptera elektrības vads nav bojāti. Bojātu ierīci nedrīkst ieslēgt.
- Pirms tīrīšanas un pēc ierīces izmantošanas izslēdziet ierīci un ļaujiet tai atdzist.
- Pirms tīrīšanas ar putekļsūcēju no tīrāmās virsmas ir jānovāc lieli vai asi priekšmeti, kas varētu bojāt putekļsūcēja filtru.
- Ja filtri ir netīri, neizmantojiet šo ierīci.
- Nemetiet ierīces akumulatoru ugunī un nepakļaujiet to temperatūrai virs 40°C.
- Ierīces darbības laikā nepieskarieties tās kustīgajām daļām.
- Ir aizliegts labot ierīci patstāvīgi. Sazinieties ar pilnvaroto servisa centru.
- Bērni vecumā no 8 gadiem un vecāki, kā arī personas ar fiziskiem, maņu vai garīgiem traucējumiem vai ar nepietiekamu pieredzi un zināšanām drīkst izmantot šo ierīci, ja viņi atrodas citu cilvēku uzraudzībā vai arī ir instruēti par ierīces izmantošanu drošā veidā, kā arī izprot iespējamo bīstamību. Lietotāja veikto ierīces tīrīšanu un apkopi nedrīkst veikt bērni, kas jaunāki par 8 gadiem un neatrodas pieaugušo uzraudzībā. Bērni, kas ir jaunāki par 8 gadiem, nedrīkst atrasties ierīces un tās vada tuvumā. Neļaujiet bērniem rotaļāties ar šo ierīci.

**Ražotāja norādījumu neievērošanas dēļ var tikt atteikts garantijas remonts.**

## IERĪCES APRAKSTS

### Bezvadu putekļsūcējs

- 1 Bezvadu putekļsūcēja ieslēgšanas/izslēgšanas taustiņš

(maināms motora apgriezienu skaits)

- 2 Āķis montāžai pie sienas  
3 Roktura noliekšanas taustiņš  
4 Rokas putekļsūcēja atbrīvošanas taustiņš  
5 Saliekamais savienojums  
6 Piekļuve lādētāja savienojuma punktam  
7 Āķis rievotajai sprauslai  
8 Galvenā sprausla  
9 Galvenās sprauslas atbrīvošanas taustiņš

### Rokas putekļsūcējs

- 10 Rokas putekļsūcēja ieslēgšanas/izslēgšanas taustiņš  
11 Netīrumu tvertnes atbrīvošanas taustiņš  
12 Uzlādes indikators  
13 Netīrumu tvertne  
14 Uzlādes indikators  
15 Ventilācijas atveres  
16 Sprausla

### PIEDERUMI

- A Rievotā sprausla  
B Lādētājs  
C Āķis stiprināšanai pie sienas  
D Filtrs

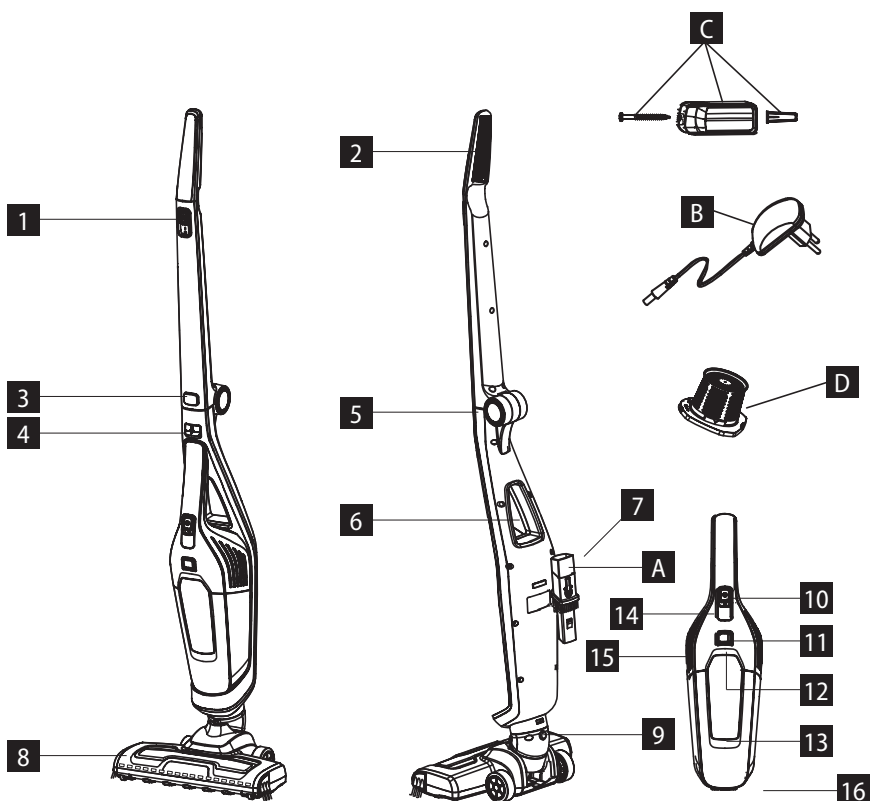

## LIETOŠANAS INSTRUKCIJA

### PIRMS PIRMĀS IZMANTOŠANAS

**Brīdinājums:** Iesakām uzlādēt putekļsūcēju 5 stundas pirms tā pirmās lietošanas reizes.

1. Pievienojiet lādētāja uzgali lādētāja pievienošanas punktam, kas atrodas uz ierīces rokas putekļsūcējā. Iesakām uzlādēt putekļsūcēju kopā ar rokas putekļsūcēju, kas piestiprināts pie galvenās ierīces.
2. Pievienojiet lādētāju elektrotīklam.
3. Iedegas uzlādes indikators, kas nozīmē, ka ierīce uzlādējas. Uzlādes laikā mirgo 3 zaļi kvadrātiņi.
4. Ļaujiet ierīcei uzlādēties.
5. Kad putekļsūcējs ir pilnībā uzlādēts, uzlādes indikators pārstāj mirgot un paliek degam.
6. Atvienojiet lādētāju no elektrotīkla un ierīces.
7. Neatstājiet uzlādēto putekļsūcēju bez uzraudzības un neuzlādējiet to naktī.

### BEZVADU PUTEKĻSŪCĒJA IZMANTOŠANA

1. Ja rokturis ir salocīts, atlokiem to, līdz tas nofiksējas vietā. (1. att.).
2. Pārlicinieties, ka rokas putekļsūcējs ir piestiprināts pie bezvadu putekļsūcēja galvenā korpusa. Vispirms ievietojiet sprauslu pamatnē.
3. Bīdīet rokturi galvenajā ierīcē, līdz tas nofiksējas vietā. (2. att.).
4. Bīdīet ieslēgšanas/izslēgšanas taustiņu lejup, lai ieslēgtu putekļsūcēju.
5. Putekļsūcējam ir 2 jaudas iestatījumi:  
Lai izmantotu nelielu enerģijas patēriņu, iestatiet taustiņu vidējā pozīcijā.  
Lai izmantotu nelielu enerģijas patēriņu, iestatiet taustiņu apakšējā pozīcijā.
6. Pārvietojiet sprauslu uz priekšu un atpakaļ pa virsmu. Kustībām jābūt vienmērīgām. Neveiciet pārāk lielu spiedienu uz sprauslu un ļaujiet tai notīrīt netīrumus.
7. Putekļsūcējs ir aprīkots ar akumulatora līmeņa indikatoru.  
Izgaismots viens zaļais kvadrātiņš – izlādējies akumulators,  
Izgaismoti divi zaļie kvadrātiņš – vidēji uzlādēts akumulators,  
Izgaismoti trīs zaļie kvadrātiņš – pilnībā uzlādēts akumulators.  
Kad akumulators ir pilnībā izlādējies, indikators mirgo 20 sekundes un pēc tam automātiski izslēdzas.
8. Pirms katras putekļsūcēja lietošanas reizes iesakām iztukšot netīrumu tvertni.

### ROKAS PUTEKĻSŪCĒJA LIETOŠANA

1. Lai atdalītu rokas putekļsūcēju no galvenās ierīces, ar vienu roku satveriet rokas putekļsūcēja rokturi un ar otras rokas īkšķi nospiediet atbrīvošanas taustiņu.
2. Lai ieslēgtu putekļsūcēju, pabīdīet barošanas taustiņu pozīcijā "ieslēgts".
3. Virziet putekļsūcēja sprauslu uz priekšu un atpakaļ uz virsmas, kuru vēlaties uzkopt. Neveiciet pārāk lielu spiedienu uz sprauslu un ļaujiet tai izsūkt visus putekļus un netīrumus.
4. Rievoto sprauslu var izmantot, lai iztīrītu grūti pieejamas vietas, piemēram, krēsla sānus. Lai izmantotu rievotu uzgali, vienkārši ievietojiet to rokas putekļsūcēja sprauslā. (3. att.).
5. Lai pie rievotā uzgaļa piestiprinātu birsti, nospiediet taustiņu "PRESS" (NOSPIEST). (4. att.).
6. Iestatiet birsti rievotās sprauslas, līdz tā nofiksējas vietā.
7. Pirms katras putekļsūcēja lietošanas reizes iesakām iztukšot netīrumu tvertni.

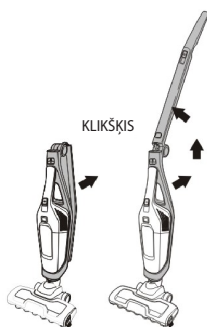

att. 1

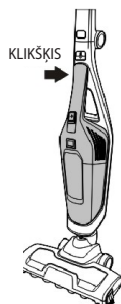

att. 2

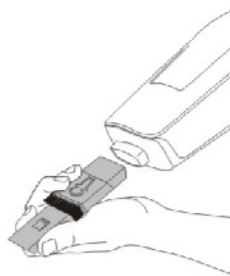

att. 3



att. 4

### NETĪRUMU TVERTNES IZTUKŠOŠANA

1. Pārlicinieties, ka putekļsūcējs ir izslēgts.
2. Nospiediet netīrumu tvertnes atbrīvošanas taustiņu un atvienojiet tvertni no ierīces galvenā korpusa ar sprauslu lejup. (5. att.).
3. Pārlicinieties, ka sprausla joprojām ir vērsta lejup, un izņemiet filtru. (6. att.).
4. Iztukšojiet netīrumu tvertnes saturu sadzīves atkritumu tvertnē.
5. Nomainiet filtru un nostipriniet netīrumu tvertni galvenajā korpusā, līdz tā nofiksējas vietā.

### FILTRA TĪRĪŠANA

1. Noņemiet filtru, kas atrodas blakus netīrumu tvertnei.
2. Noņemiet plastmasas filtra vāku – satveriet plastmasas vāku un filtru un pagrieziet pretēji pulksteņrādītāja virzienam.
3. Noņemiet liekos putekļus no filtra vāka ar mīkstu birsti vai tīru birstīti.
4. Noskalojiet filtra materiālu tekošā ūdenī. Varat arī izmantot neabrazīvu tīrīšanas līdzekli.
5. Ļaujiet filtram un vākam 24 stundas nožūt. Pirms filtra montāžas pārlicinieties, ka tas ir pilnībā izžuvis.
6. Uzlieciet filtra vāku – satveriet plastmasas vāku un filtru un pagrieziet pulksteņrādītāja rādītāja virzienā, līdz filtrs nofiksējas vietā.

### GALVENĀS BIRSTES IZŅEMŠANA UN TĪRĪŠANA

1. Lai noņemtu galveno sprauslu no bezvadu putekļsūcēja, nospiediet atbrīvošanas taustiņu un atbrīvojiet sprauslu no galvenās ierīces.
2. Pagrieziet sprauslu otrādi.
3. Izmantojot nelielu monētu, piemēram, centu, pagrieziet slēdzeni pretēji pulksteņrādītāja virzienam. (7. att.).
4. Atbrīvojiet plastmasas pārsegu no sprauslas. (8. att.).
5. Izvelciet birsti no sprauslas.
6. Tagad varat noņemt no birstes sapinušos matus u. tml. Ja nepieciešams, matu noņemšanai izmantojiet šķēres, taču uzmanieties, lai negrieztu birstes sarus.
7. Kad birste ir notīrta, piestipriniet to vēlreiz – ievietojiet zvaigznes formas gali. (9. att.).
8. Pēc tam ievietojiet otru birstes kvadrātveida galu.
9. Uzlieciet plastmasas pārsegu, pieturiet augšdaļu un pagrieziet slēdzeni pulksteņrādītāja virzienā, lai to nofiksētu



att. 5



att. 6

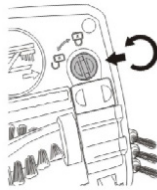

att. 7



att. 8



att. 9

### PUTEKĻSŪCĒJA UZGLABĀŠANA

Putekļsūcēju var droši pakarināt, izmantojot sienas stiprinājumu, kas pievienots ierīcei. Tas novērsīs izstrādājumu apgāšanos un bojājumus.

1. Izvēlieties piemērotu vietu savās mājās, kur vēlaties piekārt putekļsūcēju.
2. Ar zīmuli atzīmējiet vēlamās skrūvju atveres atrašanās vietas uz sienas. Iesakām piekārt putekļsūcēju tā, lai tas būtu virs grīdas.
3. Izmantojiet sienas stiprinājumu, kas ir piemērots attiecīgās sienas tipam.
4. Pieskrūvējiet kronšteinu pie sienas 10. attēlā norādītajā virzienā.
5. Kad izstrādājums netiek lietots, pakariet ierīces uz sienas kronšteina.

### Brīdinājums

Putekļsūcējs ir aprīkots ar āķi, kas atrodas tā aizmugurē. Uz šā āķa varat piekārt rievoto sprauslu, lai nepazaudētu to.

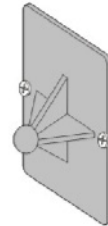

att. 10



## TEHNISKĀ APKALPE

Plašāka mēroga apkopes un remontdarbi, kuriem ir nepieciešama iejaukšanās ierīces iekšpusē, jāveic kvalificētam speciālistam vai servisa centram.

## VIDES AIZSARDZĪBA

- Nododiet iepakojuma materiālu un vecās ierīces otrreizējai pārstrādei.
- Ierīču kastes var nodot atkritumu šķirošanas punktos.
- Polietilēna (PE) maisiņus nododiet otrreizējai pārstrādei paredzēto materiālu savākšanas punktā.

### Ierīces otrreizējā pārstrāde tās kalpošanas laika beigās



Šī ierīce ir marķēta saskaņā ar Eiropas Parlamenta un Padomes Direktīvu 2012/19/ES par elektrisko un elektronisko iekārtu atkritumiem (EELA). Simbols uz izstrādājuma vai tā iepakojuma norāda, ka šis izstrādājums nepieder sadzīves atkritumiem. Tas jānogādā elektrisko un elektronisko iekārtu otrreizējās pārstrādes savākšanas punktā. Nodrošinot šā izstrādājuma pareizu iznīcināšanu, tiks novērsta nelabvēlīga ietekme uz vidi un cilvēku veselību, ko var izraisīt nepareiza ierīces iznīcināšana. Iznīcināšana jāveic saskaņā ar noteikumiem par atkritumu apstrādi. Lai iegūtu papildu informāciju par šīs ierīces otrreizēju pārstrādi, lūdzu, sazinieties ar vietējās pašvaldības sadzīves atkritumu iznīcināšanas dienestu vai veikalu, kurā iegādājāties izstrādājumu.

Ja ierīce satur baterijas vai akumulatora elementu, šīs sastāvdaļas satur vielas, kas sadaloties, var piesārņot vidi. Pirms ierīces iznīcināšanas vai akumulatora/bateriju nomaiņas, jāizņem iepriekšējais elements un jānodod atbilstošā savākšanas punktā.

### UZMANĪBU!

#### Akumulators vai baterija:

- **Nekad nemetiet uguni!**
- **Neizjauciet!**
- **Nekad neveiciet īssavienojumu!**

Ja ir notikusi bojātā akumulatora vai bateriju noplūde, iztecējušais šķidrums ir sārains. Pēc saskares ar ādu nekavējoties to viegli nomazgājiet ar ziepēm un vērsieties pēc medicīniskas palīdzības.



Šis izstrādājums atbilst visām piemērojamo ES direktīvu pamatprasībām.

Izmaiņas tekstā, konstrukcijā un tehniskajās specifikācijās var tikt veiktas bez iepriekšēja brīdinājuma, un mēs paturam tiesības veikt šīs izmaiņas.

**concept**

## ACKNOWLEDGEMENTS

Thank you for purchasing a Concept product. We wish you much joy with your new appliance every day you use it. Please read the instruction manual carefully before initial use. To refer to this manual any time you need to, we recommend you to keep it in a safe place. And please pass it to any future owner of the appliance.

Technical specifications		
	VP4135	VP4136
Battery voltage and capacity	18.5 V, 2000 mAh	22.2 V, 2200 mAh
Charger voltage	input: 100-240 V, 50/60 Hz output: 21.7 V DC 550 mA	input: 100-240 V ~ 50/60 Hz output: 26 V DC 550 mA
Input	90 W	100 W
Sound level	≤80 dBA	≤80 dBA
Full charging time	4-5 hours	4-5 hours
Operation time	max. 40 minutes	max. 50 minutes

## IMPORTANT SAFETY PRECAUTIONS

- Do not use the appliance in any other way than as described in this manual.
- Make sure the mains voltage and current protection correspond to the values on the rating plate of the charging station.
- Do not leave the appliance without supervision when it is turned on.
- When disconnecting the unit from the wall outlet, never pull the power cord, grasp the charger and disconnect it by removing it from the receptacle.
- Do not allow children or unauthorized people to handle the appliance, use it out of their reach.
- Pay extra attention if the appliance is used near children.
- Do not use the appliance as a toy.
- Do not use any accessories other than those recommended by the manufacturer.
- Do not use a charger with a damaged cord or plug and have it repaired immediately by an authorized service centre.
- Keep the appliance away from heat sources such as radiators, ovens, etc. Protect it from direct sunlight and humidity.
- Do not touch the appliance with wet hands.
- Do not insert any objects into the openings. Do not use the appliance if any of the openings is clogged.
- Take extra caution when vacuuming on stairs.

- If the appliance intake is clogged, switch off the appliance and remove the dirt before switching on again.
- When attaching accessories during cleaning or in the event of a malfunction, switch off the appliance and disconnect the charger from wall socket.
- The appliance is only suitable for home use and is not intended for commercial use.
- Do not vacuum anything burning like cigarettes, matches or hot ash.
- Do not use the appliance in rooms with increased air humidity, do not vacuum flammable liquids (such as petrol) and do not use the appliance in rooms where these substances may be present.
- Never vacuum without vacuum cleaner filters. Every time you use the appliance, make sure the vacuum cleaner filters are properly installed.
- Do not immerse the power cord or the charger in water or any other liquid.
- Check the appliance and the charger cord for damage regularly. Never switch on a damaged appliance.
- Before cleaning and after use of the appliance, switch off the appliance and allow it to cool down.
- Before vacuuming, remove all large or sharp objects from the surface intended for vacuum cleaning, such objects may damage one of the vacuum cleaner filters.
- Do not use the appliance with dirty filters.
- Do not put the battery in fire or expose it to temperatures above 40 °C.
- Do not touch the moving parts of the appliance during operation.
- Do not repair the appliance yourself. Contact an authorized service centre.
- This appliance can be used by children aged from 8 years and above and persons with reduced physical, sensory or mental capabilities or lack of experience and knowledge if they have been given supervision or instruction concerning the use of the appliance in a safe way and understand the hazards involved. Cleaning and maintenance performed by the user must not be carried out by children unless they are at least 8 years old and under supervision. Children aged under 8 years of age must be kept away from the appliance and its power cord. Do not let children play with the appliance.

**Damages from failure to follow the manufacturer's instructions are not covered by the warranty.**

## PRODUCT DESCRIPTION

### Rod Vacuum Cleaner

- 1 Rod Vacuum Cleaner On/Off button (variable engine speed)
- 2 Hook for wall mounting
- 3 Handle folding button
- 4 Hand-held vacuum cleaner release button
- 5 Hinged joint
- 6 Access to the charger connection point
- 7 Hook for slotted nozzle
- 8 Main nozzle
- 9 Main nozzle release button

### Hand-held vacuum cleaner

- 10 Hand-held vacuum cleaner On/Off Button
- 11 Dirt container release button
- 12 Indicator light
- 13 Dirt container
- 14 Indicator light
- 15 Ventilation holes
- 16 Nozzle

### ACCESSORIES

- A Slot nozzle
- B Charger
- C Wall mount
- D Filter

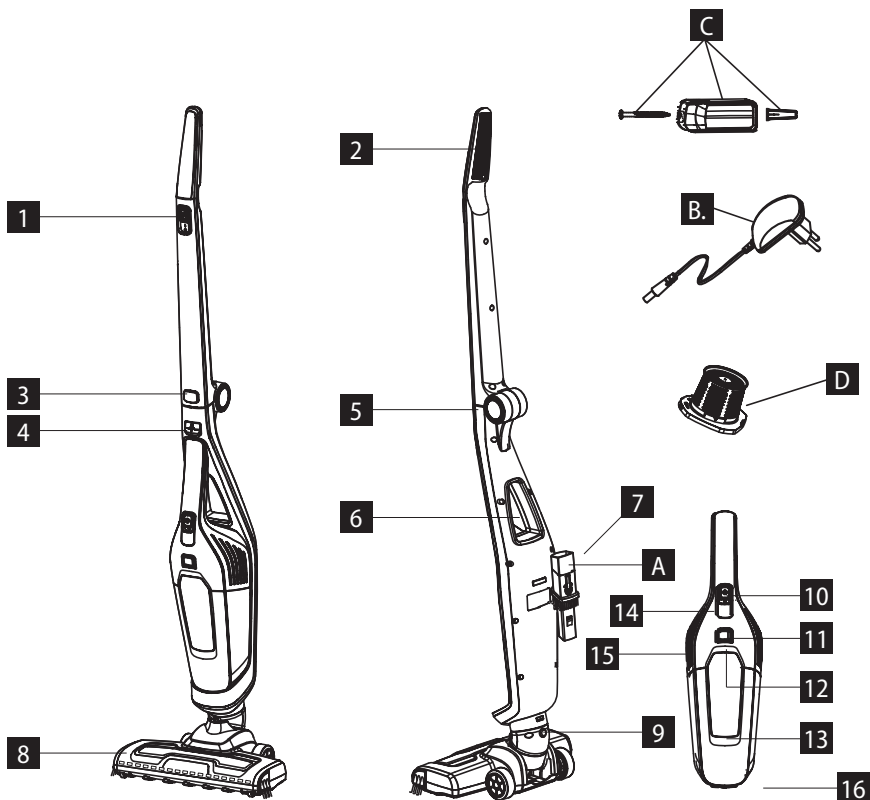

## OPERATING INSTRUCTIONS

### BEFORE FIRST USE

**Warning:** We recommend allowing the vacuum cleaner to charge for 5 hours before first use.

1. Plug the end of the charger into the charger connection point located on the appliance's hand-held vacuum cleaner. We recommend charging the vacuum cleaner with a hand-held vacuum cleaner attached to the main unit.
2. Plug the charger into the socket.
3. The charging indicator lights up, which means that the appliance is charging. 3 green squares flash during charging.
4. Allow the appliance to charge.
5. When the vacuum cleaner is fully charged, the charging indicator stops flashing and remains lit.
6. Disconnect the charger from the socket and the appliance.
7. Do not leave the vacuum cleaner charging unattended and do not charge it overnight.

### USING THE ROD VACUUM CLEANER

1. If the handle is folded, unfold it until it clicks into place (Fig. 1).
2. Make sure that the hand-held vacuum cleaner is attached to the main body of the rod vacuum cleaner. First, insert the nozzle into the base.
3. Slide the handle into the main unit until it clicks into place (Fig. 2).
4. Slide the on/off button down to switch on the vacuum cleaner.
5. The vacuum cleaner has 2 power settings:
  - To use low power, slide the button to the middle position.
  - To use high power, slide the button to the lower position.
6. Move the nozzle back and forth over the surface. The movements should be even. Do not put too much pressure on the nozzle and allow it to vacuum the dirt.
7. The vacuum cleaner is equipped with a battery level indicator.
  - One green square is lit - low battery,
  - Two green squares are lit - medium battery,
  - Three green squares are lit - fully charged.

When the battery is completely dead, the indicator will be flashing for 20 seconds and then turn off automatically.
8. We recommend emptying the dirt container before each use of the vacuum cleaner.

### USING THE HAND-HELD VACUUM CLEANER

1. To separate the hand-held vacuum cleaner from the main unit, grasp the handle of the hand-held vacuum cleaner with one hand and press the release button with the thumb of the other hand.
2. To switch on the vacuum cleaner, slide the power button to the "on" position.
3. Move the nozzle of the vacuum cleaner back and forth over the surface you wish to vacuum. Do not put too much pressure on the nozzle and allow it to vacuum all dust and dirt.
4. The slotted nozzle can be used to vacuum hard-to-reach places, such as the sides of a chair. To use the slotted attachment, simply insert it into the nozzle of the hand-held vacuum cleaner (Fig. 3).
5. To attach the brush to the slotted attachment, press the "PRESS" button (Fig. 4).
6. Slide the brush onto the slotted nozzle until it clicks into place.
7. We recommend emptying the dirt container before each use of the vacuum cleaner.

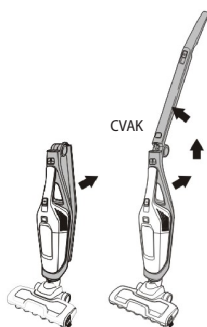

Fig. 1



Fig. 2

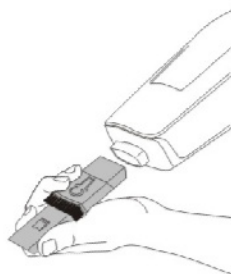

Fig. 3



Fig. 4

### EMPTYING THE DIRT CONTAINER

1. Ensure that the vacuum cleaner is off.
2. Press the dirt container release button and separate the container from the main body of the vacuum cleaner with the nozzle facing downwards (Fig. 5).
3. Make sure the nozzle is still pointing downwards and pull out the filter (Fig. 6).
4. Empty the contents of the dirt container into the municipal waste bin.
5. Replace the filter and push the dirt container into the main body until it clicks into place.

### FILTER CLEANING

1. Remove the filter located next to the dirt container.
2. Remove the plastic filter cover - grasp the plastic cover and filter and turn it counter-clockwise.
3. Remove excess dust from the filter cover with a soft and clean brush.
4. Rinse the filter under running water. You can also use a non-abrasive detergent.
5. Allow the filter and cover to dry for 24 hours. Before assembling the filter, make sure that it is completely dry.
6. Replace the filter cover - grasp the plastic cover and filter and turn clockwise until the filter clicks into place.

### REMOVING AND CLEANING THE MAIN BRUSH

1. To remove the main nozzle from the rod vacuum cleaner, press the release button and release the nozzle from the main unit.
2. Turn the nozzle upside down.
3. Using a small coin, turn the lock counter-clockwise (Fig. 7).
4. Release the plastic cap from the nozzle (Fig. 8).
5. Pull the brush out of the nozzle.
6. You can now remove tangled hair, etc. from the brush. If necessary, use scissors to remove the hair, but be careful not to cut the bristles of the brush.
7. Once the brush is cleaned, reattach it - insert the star-shaped end (Fig. 9).
8. Then insert the other, square end of the brush.
9. Put on the plastic cover, hold the top and turn the lock clockwise to lock it in place.



Fig. 5



Fig. 6

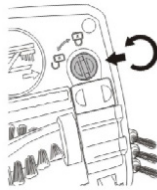

Fig. 7



Fig. 8



Fig. 9

### STORING THE VACUUM CLEANER

The vacuum cleaner can be securely hung using the wall mount that comes with the product. This will prevent the product from tipping over and getting damaged.

1. Choose a suitable place in your home where you want to hang the vacuum cleaner.
2. Mark the desired position of the screw hole on the wall with a pencil. We recommend hanging the vacuum cleaner so that it is above the floor.
3. Use a wall mount that is suitable for your type of wall.
4. Screw the mount to the wall in the direction shown in figure 10.
5. Hang the product on the wall mount when not in use.

#### Warning

The vacuum cleaner is equipped with a hook, which is located on its back. You can hang a slotted nozzle on this hook to avoid losing it.

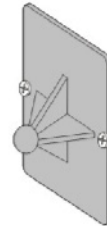

Fig. 10



## SERVICE CENTRE

Extensive maintenance or repair, which requires access to internal parts of the product, has to be performed by a qualified service centre.

## ENVIRONMENTAL CONCERNS

- Packaging materials and old appliances should be recycled.
- Packaging materials may be disposed of as sorted waste.
- Dispose the plastic bags made of polyethylene (PE) of as sorted waste.

### Recycling of the appliance at the end of its lifespan:



This appliance is labelled in accordance with European Directive 2012/19/EU concerning used electrical and electronic appliances (Waste Electrical and Electronic Equipment - WEEE). The symbol on the product or on its packaging indicates that this product may not be treated as household waste. Instead it should be taken to the appropriate collection point for the recycling of electrical and electronic equipment. By ensuring this product is disposed of correctly, you will help prevent potential negative consequences for the environment and human health, which could otherwise be caused by inappropriate waste handling of this product. The disposal of such material has to be done according to the recycling regulations. For more detailed information about recycling of this product, please contact your local council, your household waste disposal service or the shop where you purchased the appliance.

If the appliance contains an accumulator or a battery cell, these components contain substances which, may be harmful to the environment when disintegrated. Before disposing of the appliance or replacing the accumulator or the battery cell, it is necessary to remove the original component and hand over to a suitable collection point.

### CAUTION!

#### Accumulator or battery cell:

- **Do not throw into a fire!**
- **Never disassemble!**
- **Never shorten the wires!**

If leakage occurs when the accumulator or battery cell is damaged, the electrolyte is of an alkaline character. If the electrolyte gets on your skin, wash it gently with soap and water and seek medical attention.



The product meets all the necessary requirements of the EU directives applicable to the specific product.

Changes in text, design, and technical specifications are subject to change without prior notice and we reserve the right to change them.

**concept**

## DANKSAGUNG

Vielen Dank, dass Sie ein Produkt der Marke Concept angeschafft haben. Wir wünschen Ihnen, dass Sie mit unserem Produkt über seine gesamte Gebrauchsdauer zufrieden sind.

Lesen Sie sich vor dem ersten Gebrauch die ganze Bedienungsanleitung sorgfältig durch und bewahren Sie diese dann auf. Stellen Sie sicher, dass auch andere Personen, die dieses Produkt behandeln werden, sich mit dieser Gebrauchsanweisung vertraut machen.

Technische Parameter		
	VP4135	VP4136
Spannung und Kapazität des Akkumulators	18,5 V, 2000 mAh	22,2 V, 2200 mAh
Spannung des Ladeakkumulators	Eingang: 100-240 V ~ 50/60 Hz Ausgang: 21,7 V DC 550 mA	Eingang: 100-240 V ~ 50/60 Hz Ausgang: 26 V DC 550 mA
Leistungsbedarf	90 W	100 W
Lautstärke	≤80 dBA	≤80 dBA
Dauer des vollen Aufladens	4-5 Stunden	4-5 Stunden
Betriebszeit	max. 40 Minuten	max. 50 Minuten

## WICHTIGE SICHERHEITSHINWEISE

- Benutzen Sie das Gerät nicht anders, als es in dieser Anleitung beschrieben ist.
- Überprüfen Sie, ob die Anschlussspannung den Werten auf dem Typenschild des Ladeadapters entspricht
- Lassen Sie das Gerät nicht ohne Aufsicht, wenn es eingeschaltet ist.
- Ziehen Sie nie am Zuleitungskabel, um den Ladeadapter von der Steckdose zu trennen, sondern greifen Sie den Ladeadapter und ziehen Sie diesen aus der Steckdose aus.
- Gestatten Sie den Kindern und Unmündigen nicht, mit dem Gerät zu manipulieren, nutzen Sie es außerhalb ihrer Reichweite.
- Verwenden Sie das Gerät nur mit großer Vorsicht in der Nähe von Kindern.
- Erlauben Sie nicht, dass das Gerät als Spielzeug verwendet wird.
- Nutzen Sie kein anderes Zubehör, als es vom Hersteller empfohlen wird.
- Nutzen Sie den Ladeadapter mit dem beschädigten Zuleitungskabel oder Stecker nicht. Lassen Sie den Mangel von dem autorisierten Service unverzüglich beheben.
- Halten Sie das Gerät abseits von den Wärmequellen, wie Heizkörper, Öfen, usw. Schützen Sie es vor der direkten Sonneneinstrahlung, sowie vor der Feuchtigkeit.

- Berühren Sie das Gerät nicht mit feuchten oder nassen Händen.
- Legen Sie keine Gegenstände in die Öffnungen hinein. Benutzen Sie das Gerät nicht, wenn irgendwelche dessen Öffnungen verstopft ist.
- Beim Staubsaugen auf der Treppe seien Sie mehr vorsichtig.
- Wenn die Ansaugöffnung des Geräts verstopft wird, schalten Sie das Gerät aus und vor dem erneuten Einschalten entfernen Sie die Verschmutzungen.
- Beim Aufsetzen des Zubehörs, während der Reinigung oder im Falle einer Störung schalten Sie das Gerät aus und trennen Sie den Ladeadapter von der Netzsteckdose.
- Das Gerät ist nur für den Gebrauch im Haushalt geeignet, es ist nicht für kommerzielle Zwecke bestimmt.
- Saugen Sie nichts Brennendes, wie Zigaretten, Streichhölzer oder heiße Asche.
- Benutzen Sie das Gerät in keinen feuchten Räumen, saugen Sie keine brennbaren Flüssigkeiten wie Benzin, und benutzen Sie das Gerät in den Räumen nicht, wo diese Stoffe auftreten können.
- Saugen Sie niemals ohne Filter des Staubsaugers Staub. Überzeugen Sie sich bei jeder Nutzung des Geräts, dass die Filter des Staubsaugers richtig eingesetzt sind.
- Tauchen Sie das Zuleitungskabel, den Ladeadapter oder das Gerät nicht ins Wasser oder andere Flüssigkeit.
- Überprüfen Sie das Gerät, sowie das Anschlusskabel des Ladeadapters regelmäßig auf Beschädigung. Schalten Sie das beschädigte Gerät nicht ein.
- Schalten Sie das Gerät vor der Reinigung und nach dem Gebrauch aus und lassen Sie es abkühlen.
- Vor dem Staubsaugen entfernen Sie von der Oberfläche große oder scharfe Gegenstände, die einen Filter des Staubsaugers beschädigen könnten.
- Benutzen Sie das Gerät mit den verschmutzten Filtern nicht.
- Werfen Sie den Akkumulator des Geräts ins Feuer nicht und setzen Sie ihn keinen Temperaturen von über 40 °C aus.
- Berühren Sie die angetriebenen beweglichen Teile des Geräts während des Betriebs nicht.
- Reparieren Sie das Gerät nicht selbst. Wenden Sie sich an eine autorisierte Werkstatt.

- Dieses Gerät können Kinder ab dem 8. Lebensjahr und Personen mit den erniedrigten physischen oder mentalen Fähigkeiten oder mit den ungenügenden Erfahrungen und Kenntnissen dann nutzen, wenn sie unter der Aufsicht stehen oder wenn sie über das Nutzen des Geräts auf eine sichere Weise belehrt wurden und wenn sie die eventuellen Gefahren verstehen. Die von dem Benutzer durchzuführende Reinigung und Wartung dürfen keine Kinder durchführen, wenn sie nicht älter als 8 Jahre und unter keiner Aufsicht sind. Kinder bis zum 8. Lebensjahr müssen außerhalb der Reichweite des Geräts und dessen Zuleitung gehalten werden. Kinder dürfen mit dem Gerät nicht spielen.

**Bei der Nichteinhaltung der Anweisungen des Herstellers kann eine eventuelle Reparatur nicht als Garantiereparatur anerkannt werden.**

## PRODUKTBESCHREIBUNG

### Stabstaubsauger

- 1 Taste für Einschalten/Ausschalten des Stabstaubsaugers (variable Motorumdrehungen)
- 2 Haken zur Befestigung an die Wand
- 3 Taste zum Klappen des Handgriffs
- 4 Handstaubsauger-Entriegelungstaste
- 5 Kippgelenk
- 6 Zutritt zum Anschlusspunkt des Ladegeräts
- 7 Haken für die Schlitzdüse
- 8 Hauptdüse
- 9 Hauptdüse-Entriegelungstaste

### Handstaubsauger

- 10 Taste für Einschalten/Ausschalten des Handstaubsaugers
- 11 Taste zur Entriegelung des Schmutzbehälters
- 12 Aufladungsanzeiger
- 13 Schmutzbehälter
- 14 Ladezustandsanzeige
- 15 Lüftungsöffnungen
- 16 Düse

### ZUBEHÖR

- A Schlitzdüse
- B Ladegerät
- C Halter zur Befestigung an die Hand
- D Filter

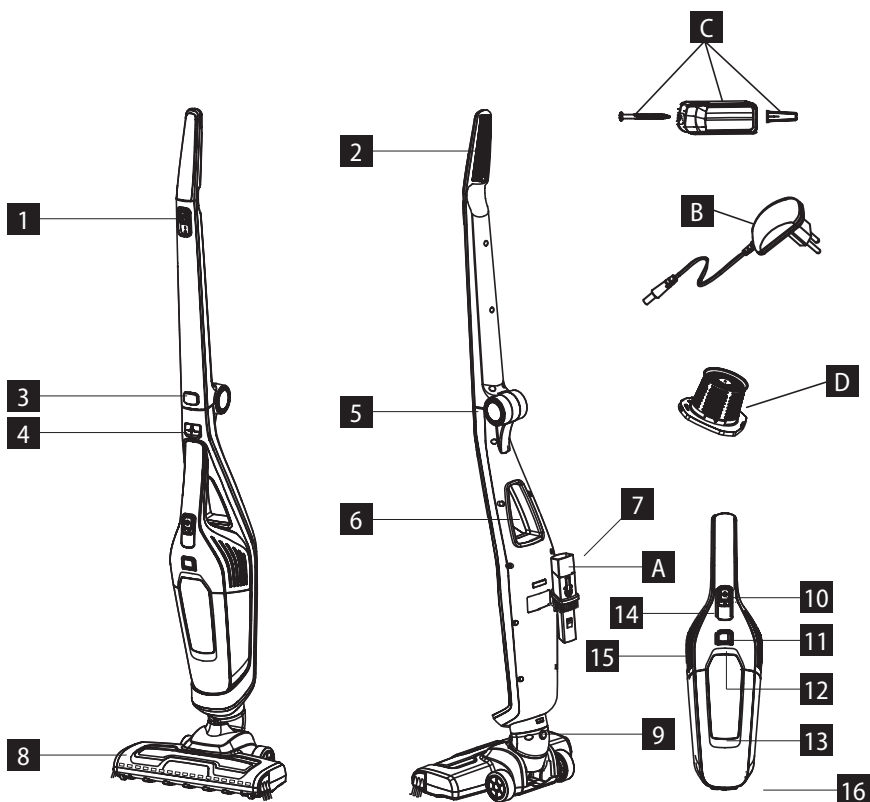

## BEDIENUNGSANLEITUNG

### VOR DEM ERSTEN GEBRAUCH

**Hinweise:** Vor dem ersten Gebrauch empfehlen wir, den Staubsauger für die Dauer von 5 Stunden aufladen zu lassen.

1. Schließen Sie das Ende des Ladegeräts in den Anschlusspunkt des Ladegeräts an, der sich auf dem Handstaubsauger des Geräts befindet. Wir empfehlen, den Staubsauger mit dem an der Haupteinheit befestigten Handstaubsauger aufzuladen.
2. Schließen Sie das Ladegerät ans Stromnetz an.
3. Es leuchtet die Anzeige der Aufladung auf, was bedeutet, dass das Gerät aufgeladen wird. Während der Aufladung blinken 3 grüne kleine Quadrate.
4. Lassen Sie das Gerät aufladen.
5. Sobald der Staubsauger voll aufgeladen ist, hört die Anzeige der Aufladung auf zu blinken, und bleibt leuchten.
6. Trennen Sie das Ladegerät vom Stromnetz und vom Gerät ab.
7. Lassen Sie den Staubsauger, der aufgeladen wird, nicht ohne Aufsicht und lassen Sie ihn nicht einmal nachts über aufladen.

### BENUTZUNG DES STABSTAUBSAUGERS

1. Wenn der Griff zugeklappt ist, legen Sie ihn auseinander, bis er auf seine Stelle einrastet (Abb. 1).
2. Vergewissern Sie sich, dass der Handstaubsauger zum Hauptkörper des Stabstaubsaugers befestigt ist. Legen Sie zuerst die Düse in die Basis ein.
3. Legen Sie den Griff in die Haupteinheit, bis er auf seine Stelle einrastet (Abb. 2).
4. Durch die Verschiebung der Taste für Einschalten/Ausschalten in Richtung nach unten schalten Sie den Staubsauger ein.
5. Der Staubsauger verfügt über 2 Leistungseinstellungen.  
Wenn Sie die niedrige Leistung benutzen wollen, verschieben Sie die Taste in die mittlere Position.  
Wenn Sie die hohe Leistung benutzen wollen, verschieben Sie die Taste in die untere Position.
6. Bewegen Sie mit der Düse nach vorne und nach hinten auf der Oberfläche. Die Bewegungen sollten gleichmäßig sein. Drücken Sie auf die Düse nicht zu viel und ermöglichen Sie ihr, die Verunreinigungen zu saugen.
7. Der Staubsauger ist mit der Anzeige des Niveaus der Batterieaufladung ausgerüstet.  
Es leuchtet ein grünes kleines Quadrat - schwache Batterie.  
Es leuchten zwei grüne kleine Quadrate - mittelgeladene Batterie.  
Es leuchten drei grüne kleine Quadrate - vollgeladen.  
Wenn sich die Batterie vollständig auslädt, wird die Anzeige für die Dauer von 20 Sekunden blinken und danach wird sie automatisch ausgeschaltet.
8. Wir empfehlen, den Schmutzbehälter vor jedem Gebrauch des Staubsaugers zu entleeren.

### BENUTZUNG DES HANDSTAUBSAUGERS

1. Wenn Sie den Handstaubsauger von der Haupteinheit abtrennen wollen, ergreifen Sie mit einer Hand den Griff des Handstaubsaugers und drücken Sie mit dem Daumen der anderen Hand die Entriegelungstaste.
2. Sie schalten den Staubsauger durch die Verschiebung der Versorgungstaste in die Position „eingeschaltet“ ein.
3. Nach dem Einschalten des Staubsaugers nach vorne und nach hinten auf der Oberfläche, die Sie saugen wollen. Drücken Sie auf die Düse nicht zu viel und ermöglichen Sie ihr, den gesamten Staub und die Verunreinigungen zu saugen.
4. Die Schlitzdüse kann zum Saugen der schwer erreichbaren Stellen, z. B. der Seiten des Stuhls genutzt werden. Wenn Sie den Schlitzaufsatz nutzen wollen, stecken Sie ihn einfach in die Düse des Handstaubsaugers ein (Abb. 3).
5. Wenn Sie eine kleine Bürste auf den Schlitzaufsatz aufsetzen wollen, Drücken Sie die Taste „PRESS“ (DRÜCKEN) (Abb. 4).
6. Setzen Sie die Bürste auf die Schlitzdüse auf, bis sie auf ihre Stelle einrastet.
7. Wir empfehlen, den Schmutzbehälter vor jedem Gebrauch des Staubsaugers zu entleeren.



Abb. 1



Abb. 2

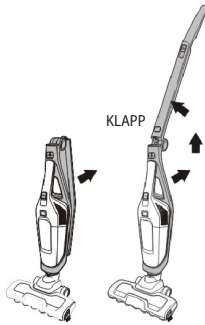

Abb. 3



Abb. 4

### ENTLEEREN DES SCHMUTZBEHÄLTERS

1. Überzeugen Sie sich, dass der Stabstaubsauger ausgeschaltet ist.
2. Drücken Sie die Taste zur Lockerung des Schmutzbehälters und trennen Sie den Behälter vom Hauptkörper des Staubsaugers so ab, dass die Düse nach unten gerichtet ist (Abb. 5).
3. Vergewissern Sie sich, dass die Düse immer nach unten gerichtet ist, und ziehen Sie den Filter heraus (Abb. 6).
4. Entleeren Sie den Inhalt des Schmutzbehälters in den Korb mit dem Kommunalabfall.
5. Ersetzen Sie den Filter und drücken Sie den Schmutzbehälter in den Hauptkörper so ein, dass er auf seine Stelle einrastet.

### REINIGUNG DES FILTERS

1. Ersetzen Sie den Filter, der sich an dem Schmutzbehälter befindet.
2. Beseitigen Sie die Kunststoffabdeckung des Filters - ergreifen Sie die Kunststoffabdeckung und den Filter und drehen Sie sie dem Uhrzeigersinn entgegengesetzt.
3. Beseitigen Sie den überflüssigen Staub aus der Abdeckung des Filters mittels einer weichen Bürste oder eines sauberen Pinsels.
4. Spülen Sie das Material des Filters unter fließendem Wasser ab. Sie können auch ein nicht abrasives Reinigungsmittel benutzen.
5. Lassen Sie den Filter und auch die Abdeckung 24 Stunden trocknen. Vergewissern Sie sich vor dem Zusammenbau des Filters, dass er vollständig trocken ist.
6. Setzen Sie die Filterabdeckung erneut auf - ergreifen Sie die Kunststoffabdeckung und den Filter und drehen Sie sie im Uhrzeigersinn, bis der Filter auf die Stelle einrastet.

### HERAUSNEHMEN UND REINIGUNG DER HAUPTBÜRSTE

1. Wenn Sie die Hauptdüse aus dem Stabstaubsauger herausnehmen wollen, drücken Sie die Entriegelungstaste und lockern Sie die Düse von der Haupteinheit.
2. Drehen Sie die Düse mit der Unterseite auf oben.
3. Mit Hilfe einer kleinen Münze, z. B. einer Krone, drehen Sie mit dem Schloss dem Uhrzeigersinn entgegengesetzt (Abb. 7).
4. Lockern Sie die Kunststoffkappe aus der Düse (Abb. 8).
5. Ziehen Sie die Bürste aus der Düse heraus.
6. Jetzt ist es möglich, die aufgewickelten Haare u. ä. aus der Bürste zu beseitigen. Wenn es nötig ist, benutzen Sie



zur Beseitigung der Haare eine Schere, passen Sie jedoch auf, dass Sie die Borsten der Bürste nicht abschneiden.

7. Sobald die Bürste bereinigt ist, befestigen Sie sie erneut - schieben Sie das Ende in der Form eines Sterns ein (Abb. 9).
8. Schieben Sie danach das andere kantige Ende der Bürste ein.
9. Setzen Sie die Kunststoffkappe auf, halten Sie den oberen Teil an und sichern Sie ihn durch das Drehen des Schlosses im Uhrzeigersinn ab.



Abb. 5



Abb. 6



Abb. 7



Abb. 8

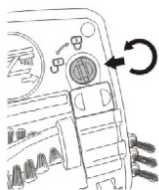

Abb. 9

### EINLAGERUNG DES STAUBSAUGERS

Der Staubsauger kann mittels eines Halters zur Befestigung an die Wand sicher aufgehängt werden, der mit dem Produkt mitgeliefert wird. Sie vermeiden so das Umkippen des Produkts und die folgende Beschädigung.

1. Wählen Sie eine geeignete Stelle in Ihrem Haushalt aus, wohin Sie den Staubsauger aufhängen wollen.
2. Markieren Sie mit einem Bleistift an der Wand die erforderliche Position der Öffnung für die Schraube. Wir empfehlen, den Staubsauger so aufzuhängen, dass er sich über dem Fußboden befindet.
3. Benutzen Sie solchen Halter zur Befestigung an die Wand, der für den Typ Ihrer Wand geeignet ist.
4. Schrauben Sie den Halter an die Wand in der auf der Abbildung 10 bezeichneten Richtung.
5. Jedes Mal, wenn Sie das Produkt nicht nutzen, hängen Sie es an die Wandhalter auf.

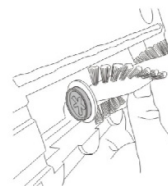

Abb. 10

### Hinweise

Der Staubsauger ist mit einem Haken ausgerüstet, der sich an dessen Rückseite befindet. Auf diesen Haken können Sie die Schlitzdüse aufhängen und so deren Verlust vermeiden.

## SERVICE

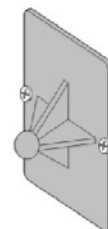
Eine umfangreiche Wartung oder Reparatur, die einen Eingriff in die inneren Teile des Gerätes erfordert, ist durch einen Fachservice durchzuführen.

## UMWELTSCHUTZ

- Bevorzugen Sie das Recyceln von Verpackungen und Altgeräten.
- Der Gerätekarton kann als sortiertes Altmaterial entsorgt werden.
- Die Polyäthylen-Beutel (PE) geben Sie zum Recyceln des Sammelmaterials ab.

### Recycling des Gerätes am Ende seiner Lebensdauer:

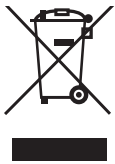

Dieses Gerät ist im Einklang mit der Europäischen Richtlinie 2012/19/EU über Elektro- und Elektronik-Altgeräte (WEEE) gekennzeichnet. Das Symbol am Produkt oder an dessen Verpackung gibt an, dass dieses Produkt nicht in den Haushaltsabfall gehört. Es ist auf eine Sammelstelle zum Recyceln der elektrischen und elektronischen Anlagen zu bringen. Durch die Sicherstellung der korrekten Entsorgung dieses Produktes helfen Sie, negative Konsequenzen für die Umwelt und die Gesundheit der Menschen zu verhindern, die durch die unsachgemäße Entsorgung dieses Produktes verursacht würden. Die Entsorgung muss im Einklang mit den Vorschriften für die Abfallbehandlung durchgeführt werden. Ausführlichere Informationen zum Recycling dieses Produkts erhalten Sie bei der zuständigen örtlichen Behörde, dem Dienstleister für Entsorgung von Haushaltsabfall oder in dem Geschäft, wo Sie das Produkt gekauft haben.

Wenn das Gerät einen Akkumulator oder eine Batteriezelle beinhaltet, enthalten diese Bestandteile die Stoffe, die bei ihrer Zersetzung die Umwelt schädigen können. Vor der Entsorgung des Geräts oder beim Austausch des Akkumulators, bzw. der Batteriezelle ist es nötig, den ursprünglichen Bestandteil herauszunehmen und an der geeigneten Sammelstelle abzugeben.

### VORSICHT!

#### Akkumulator oder Batteriezelle:

- **Werfen Sie niemals ins Feuer!**
- **Zerlegen Sie niemals!**
- **Schließen Sie niemals dessen Ausleitungen kurz!**

Wenn der beschädigte Akkumulator, bzw. Batteriezelle herauslaufen sollte, ist die herausgelaufene Lösung vom alkalischen Charakter. Benetzte Haut ist sofort mit Wasser und Seife schonend zu waschen, und es ist erforderlich ärztliche Behandlung aufzusuchen.



Dieses Produkt erfüllt sämtliche Grundanforderungen der EU-Richtlinien, die sich darauf beziehen.

Lebensmittel sind Die Änderungen im Text, im Design und in den technischen Spezifizierungen können ohne vorherigen Hinweis geändert werden, und wir behalten uns das Recht auf deren Änderungen vor.

## MERCI

Nous vous remercions d'avoir acheté le produit de la marque Concept et nous espérons qu'il vous apportera votre entière satisfaction pendant son utilisation.

Lire attentivement le manuel d'emploi avant la première utilisation et le conserver. Faire prendre connaissance du manuel d'emploi par les autres personnes pouvant manipuler le produit.

Caractéristiques techniques		
	VP4135	VP4136
Tension et capacité de la batterie	18,5 V, 2000 mAh	22,2 V, 2200 mAh
Tension de l'adaptateur de recharge	entrée : 100–240 V ~ 50/60 Hz sortie : 21,7 V DC 550 mA	entrée : 100–240 V ~ 50/60 Hz sortie : 26 V DC 550 mA
Puissance	90 W	100 W
Niveau sonore	≤80 dBA	≤80 dBA
Durée de chargement complet	4 à 5 heures	4 à 5 heures
Temps de travail continu	max. 40 minutes	max. 50 minutes

## PRÉCAUTIONS PARTICULIÈRES DE SÉCURITÉ

- Ne jamais utiliser l'appareil autrement que prévu dans le manuel d'emploi.
- S'assurer que la tension de secteur correspond bien à celle marquée sur la plaque signalétique figurant sur l'adaptateur de recharge.
- Ne pas laisser l'appareil fonctionner sans surveillance.
- Ne pas tirer sur le cordon d'alimentation pour le débrancher, mais saisir la fiche et la tirer délicatement.
- Ne pas permettre aux enfants ou aux personnes de capacités mentales réduites de manipuler l'appareil ou le mettre hors leur portée.
- Redoubler de vigilance lorsque cet appareil est employé à proximité d'enfants.
- Ne pas permettre de laisser utiliser l'appareil comme un jouet.
- Ne pas utiliser autres accessoires que ceux prévus par le fabricant.
- Ne jamais utiliser l'appareil si le cordon d'alimentation ou la prise sont abîmés, laisser le réparer immédiatement dans un centre d'entretien agréé.
- Tenir l'appareil à l'écart de toutes les sources de chaleur telles que radiateurs, fours, etc. Protéger l'appareil contre le rayonnement solaire, l'humidité.
- Ne pas toucher l'appareil avec les mains humides.
- N'insérer aucun objet dans les voies d'entrée. Ne pas utiliser l'appareil lorsque les voies d'entrée sont bloquées.
- Soyez très prudents lorsque vous nettoyez les escaliers.

- Si les voies d'entrée sont bloquées, arrêter l'appareil et enlever tout obstacle avant le remettre en service.
- Arrêtez et débranchez l'appareil avant de monter les accessoires, pour le nettoyer ou en cas de panne.
- L'appareil est exclusivement destiné à un usage domestique, il n'est pas prévu à des fins commerciales.
- N'aspirez aucun objet brulant ou fumant tel que les cigarettes, les allumettes ou de la cendre chaude.
- Ne pas utiliser l'appareil dans des locaux humides, ne pas aspirer de liquides inflammables (tels que l'essence) et ne pas utiliser l'appareil dans des locaux pouvant contenir de tels produits.
- Ne jamais utiliser l'appareil sans son filtre. Avant de commencer à utiliser l'aspirateur, s'assurer que les filtres sont bien mis en place.
- Ne jamais plonger le cordon d'alimentation, la batterie ou l'aspirateur dans de l'eau ou d'autres liquides.
- Examiner régulièrement l'appareil et le cordon d'alimentation pour vérifier qu'il n'est pas endommagé. Ne jamais mettre en fonctionnement l'appareil endommagé.
- L'appareil doit être débranché et refroidi pour tout nettoyage.
- Avant de commencer à utiliser l'aspirateur, retirer les objets larges ou coupants de la surface à nettoyer, afin de ne pas endommager le filtre.
- Ne jamais utiliser l'aspirateur si les filtres ne sont pas propres.
- Ne pas jeter la batterie dans le feu et ne pas l'exposer aux températures supérieures à 40 °C.
- Ne pas toucher les parties mobiles lorsque l'appareil est en fonctionnement.
- Ne pas essayer de réparer l'appareil par ses propres soins. Contacter un centre d'entretien agréé.
- Cet appareil peut être utilisé par des enfants âgés de 8 ans et plus et les personnes ayant des capacités physiques ou mentales réduites ou le manque d'expérience et de connaissances, si elles sont supervisées ou ont reçu des instructions pour utiliser l'appareil d'une manière sûre et comprennent les dangers potentiels. Les enfants de moins de 8 ans ne sont autorisés à réaliser les opérations de nettoyage ou d'entretien que sous la surveillance. Maintenir l'appareil et le cordon d'alimentation hors de portée des enfants de moins de 8 ans. Ne pas laisser les enfants jouer avec l'appareil.

**En cas de non-respect des recommandations du fabricant, la garantie concernant la réparation est annulée.**

## DESCRIPTION DU PRODUIT

### Aspirateur balai

- 1 Bouton marche / arrêt de l'aspirateur balai (régime moteur variable)
- 2 Crochet pour montage mural
- 3 Bouton pour plier la poignée
- 4 Bouton de déblocage de l'aspirateur à main
- 5 Joint pliant
- 6 Accès au port de charge
- 7 Crochet de suceur
- 8 Buse principale
- 9 Bouton de déblocage de la buse principale

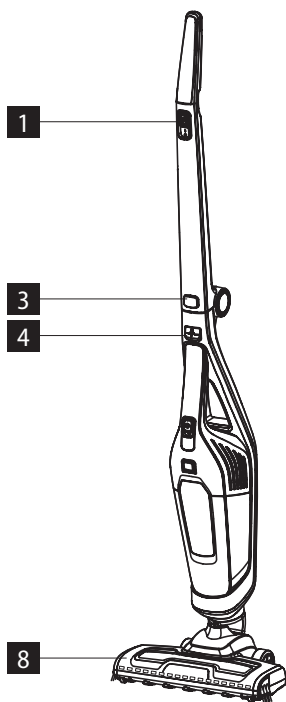

### Aspirateur manuel

- 10 Bouton marche / arrêt de l'aspirateur manuel
- 11 Bouton pour déverrouiller le bac récupérateur des salissures
- 12 Témoin de charge
- 13 Bac récupérateur des salissures
- 14 Indicateur de charge
- 15 Trous de ventilation
- 16 Bec

### ACCESSOIRES

- A Suceur plat
- B Chargeur
- C Support de fixation murale
- D Filtre

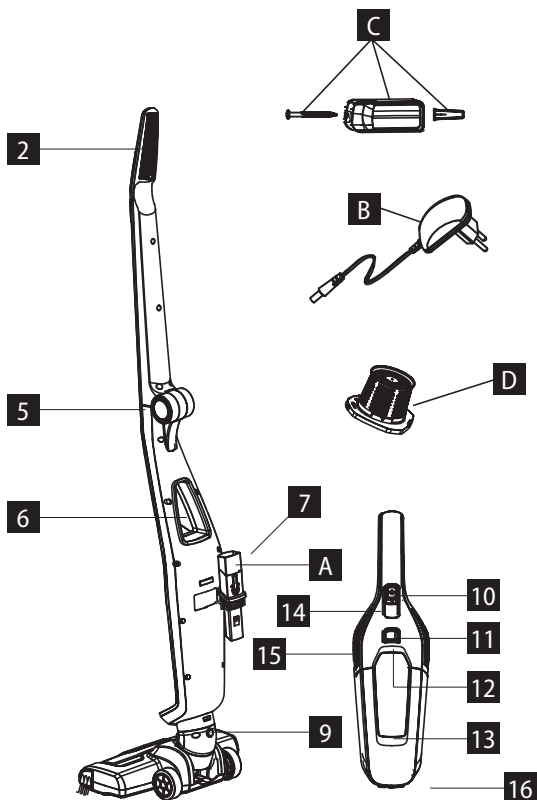

## MODE D'EMPLOI

### AVANT LA PREMIÈRE UTILISATION

**Mise en garde :** Lors de la première utilisation, il est recommandé de charger la batterie pendant plus de 5 heures.

1. Brancher l'extrémité du chargeur dans le pore de charge situé sur l'aspirateur à main. Il est recommandé de fixer l'aspirateur à l'unité principale avant de le charger.
2. Brancher l'appareil.
3. L'indicateur de charge s'allume, ce qui signifie que l'appareil est en cours de chargement. 3 témoins verts clignotent lors de la charge.
4. Laisser charger l'aspirateur.
5. Lorsque l'aspirateur est complètement chargé, l'indicateur de charge arrête de clignoter et reste allumé.
6. Débrancher le chargeur de la prise secteur et de l'appareil.
7. Ne pas laisser l'aspirateur chargé sans surveillance et ne pas le charger pendant la nuit.

### UTILISER L'ASPIRATEUR BALAI

1. Si la poignée est pliée, dépliez-la jusqu'à ce qu'elle s'enclenche (Fig. 1).
2. S'assurer que l'aspirateur à main est fixé à l'aspirateur balai. Insérer d'abord la buse dans la base.
3. Si la poignée est pliée, la déplier jusqu'à ce qu'elle s'enclenche (Fig. 2).
4. Faire glisser le bouton marche / arrêt vers le bas pour mettre en marche l'aspirateur.
5. Il y a 2 réglages de puissance :  
Pour utiliser une faible puissance, faire glisser le bouton en position médiane.  
Pour utiliser une puissance élevée, faire glisser le bouton vers la position inférieure.
6. Faire des mouvements de la buse avant et arrière sur la surface. Les mouvements doivent être réguliers. Ne pas mettre trop de pression sur la buse et laisser aspirer la saleté.
7. L'aspirateur est équipé d'un indicateur de niveau de batterie.  
Un indicateur carré vert est allumé - batterie faible,  
Deux indicateurs carrés verts sont allumés - batterie moyenne,  
Trois indicateurs carrés verts sont allumés - complètement chargés.  
Lorsque la batterie est complètement déchargée, l'indicateur clignote pendant 20 secondes puis il s'éteint automatiquement.
8. Il est recommandé de vider le bac à poussière avant chaque utilisation de l'aspirateur.

### UTILISER L'ASPIRATEUR À MAIN

1. Pour séparer l'aspirateur à main de l'unité principale, saisir la poignée de l'aspirateur à main d'une main et appuyer sur le bouton de déverrouillage avec le pouce de l'autre main.
2. Pour allumer l'aspirateur, faire glisser le bouton d'alimentation en position « marche ».
3. Faire des mouvements de la buse avant et arrière sur la surface à aspirer. Ne pas mettre trop de pression sur la buse et laisser aspirer toute la poussière et la saleté.
4. Le suceur peut être utilisé pour aspirer les endroits difficiles d'accès, tels que les côtés d'un fauteuil. Pour utiliser le suceur, insérer ce dernier simplement dans la buse de l'aspirateur à main (Fig. 3).
5. Pour fixer la brosse au suceur, appuyer sur le bouton « PRESS » (APPUYER) (Fig. 4).
6. Faire glisser la brosse sur le suceur jusqu'à ce qu'elle s'enclenche.
7. Il est recommandé de vider le bac à poussière avant chaque utilisation de l'aspirateur.

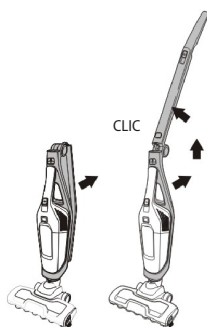

Fig. 1



Fig. 2

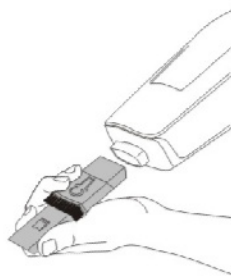

Fig. 3



Fig. 4

### VIDER LE BAC RÉCUPÉRATEUR

1. Vérifier si l'aspirateur balai est mis hors tension.
2. Appuyer sur le bouton de déverrouillage du bac à poussière et séparer le bac du corps de l'aspirateur avec la buse orientée vers le bas (Fig. 5).
3. S'assurer que la buse est dirigée vers le bas et retirer le filtre (Fig. 6).
4. Vider le contenu du bac à poussière dans la poubelle.
5. Remettre le filtre en place et pousser le bac à poussière dans le corps jusqu'à ce qu'il s'enclenche.

### NETTOYER LE FILTRE

1. Retirer le filtre situé à côté du bac à poussière.
2. Retirer le couvercle du filtre en plastique - saisir le couvercle en plastique et le filtre et le tourner dans le sens antihoraire.
3. Retirer l'excès de poussière du couvercle du filtre en utilisant la brosse douce ou la brosse propre.
4. Rincer le filtre sous l'eau courante. Vous pouvez également utiliser un nettoyant non abrasif.
5. Laisser sécher le filtre et le couvercle pendant 24 heures. Avant de remettre en place le filtre, s'assurer qu'il est complètement sec.
6. Remettre en place le couvercle du filtre - saisir le couvercle en plastique et le filtre et tourner dans le sens antihoraire.

### RETIRER ET NETTOYER LA BROSSSE PRINCIPALE

1. Pour retirer la buse principale de l'aspirateur balai, appuyer sur le bouton de déverrouillage et déverrouiller la buse de l'unité principale.
2. Retourner la buse.
3. En utilisant une petite pièce de monnaie tourner le verrou dans le sens inverse des aiguilles d'une montre (Fig. 7).
4. Retirer le capuchon en plastique de la buse (Fig. 8).
5. Retirer la brosse de la buse.
6. Vous pouvez maintenant enlever les cheveux emmêlés et autres de la brosse. Si nécessaire, utiliser des ciseaux pour enlever les cheveux, faire attention de ne pas couper les poils de la brosse.
7. Remettre la brosse nettoyée en place - insérer l'extrémité en forme d'étoile (Fig. 9).
8. Insérer ensuite l'autre extrémité carrée de la brosse.
9. Monter le couvercle en plastique, tenir sa partie supérieure et tourner le verrou dans le sens des aiguilles d'une montre pour le verrouiller.



Fig. 5



Fig. 6

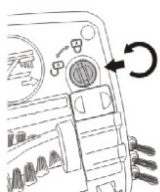

Fig. 7



Fig. 8

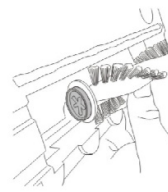

Fig. 9

### ENTREPOSER L'ASPIRATEUR

L'aspirateur peut être suspendu en toute sécurité à l'aide du support mural fourni. Cela empêchera le produit de basculer et de causer des dommages.

1. Choisir un endroit approprié où entreposer l'aspirateur en le fixant sur le mur.
2. Marquer au crayon la position souhaitée du trou de vis sur le mur. Il est recommandé de suspendre l'aspirateur de manière à ce qu'il se trouve au-dessus du sol.
3. Utiliser un support mural adapté à votre mur.
4. Visser le support au mur comme indiqué sur la figure 10.
5. Si vous n'utilisez pas le produit, accrochez-le sur un support mural.

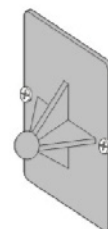

Fig. 10

### Attention

L'aspirateur est équipé d'un crochet situé à l'arrière. Vous pouvez accrocher un suceur sur ce crochet pour éviter toute perte.



## SERVICE

Les opérations de maintenance ou les réparations de plus grande étendue nécessitant une intervention sur les composantes internes de l'appareil ne peuvent être effectuées que par un centre d'entretien agréé.

## PROTECTION DE L'ENVIRONNEMENT

- Préférer le recyclage des emballages et des appareils à la fin de leur durée de vie.
- Le carton est à remettre dans le centre de collecte sélective.
- Les sachets en plastique (PE) sont à remettre dans le centre de collecte sélective pour recyclage.

### Recyclage de l'appareil à la fin de sa durée de vie :



La désignation du produit est conforme à la Directive européenne 2012/19/CE relative aux déchets d'équipements électriques et électroniques (WEEE). Le symbole apposé sur le produit ou son emballage indique que le produit ne doit pas être éliminé avec les déchets municipaux. Il est nécessaire de le remettre dans un centre de collecte pour le recyclage des équipements électriques et électroniques. En assurant une élimination conforme de ce produit, vous pouvez empêcher tout impact négatif sur l'environnement et sur la santé humaine résultant de la liquidation non conforme de ce produit. Éliminer le produit en conformité à la réglementation de traitement de déchets. De plus amples informations concernant le recyclage peuvent être obtenues auprès de l'administration locale compétente, les centres de tri de déchets ménagers ou dans le magasin où vous avez acheté votre produit.

Si l'appareil est muni de piles ou batteries, ceux-ci contiennent des substances dont la décomposition peut polluer l'environnement. Avant l'élimination de l'appareil ou le changement de la batterie ou des piles, il est impératif de retirer le composant d'origine et de le déposer dans un centre de collecte autorisé.

### ATTENTION !

#### L'accumulateur ou les piles :

- **Ne jamais jeter dans le feu!**
- **Ne doivent jamais être démontées!**
- **Ne jamais courts-circuiter les bornes!**

Si la batterie ou la pile libère un liquide, celui-ci est toujours alcalin. Lors du contact avec la peau, lavez-la immédiatement en douceur à l'eau savonneuse et consultez un médecin.



Ce produit satisfait aux exigences élémentaires des directives CE applicables.

Le fabricant se réserve le droit d'effectuer les modifications du texte, design et spécifications techniques sans information préalable.

**concept**

## RINGRAZIAMENTO

Grazie per aver acquisito il prodotto di marchio Concept e vi auguriamo che vi dia la massima soddisfazione per tutta la durata della sua vita utile.

Si consiglia di leggere attentamente l'intero manuale d'uso prima di procedere al primo uso dell'apparecchio stesso. Conservare bene il manuale d'uso. Provvedere che tutte le persone addette all'uso del prodotto facciano la conoscenza del manuale d'uso.

Parametri tecnici		
	VP4135	VP4136
Tensione e capacità dell'accumulatore	18,5 V, 2000 mAh	22,2 V, 2200 mAh
Tensione dell'adattatore di ricarica	ingresso: 100-240 V ~ 50/60 Hz uscita: 21,7 V DC 550 mA	ingresso: 100-240 V ~ 50/60 Hz uscita: 26 V DC 550 mA
Potenza assorbita	90 W	100 W
Rumorosità	≤80 dBA	≤80 dBA
Durata di ricarica completa	4-5 ore	4-5 ore
Autonomia	max. 40 minuti	max. 50 minuti

## IMPORTANTI AVVERTIMENTI DI SICUREZZA

- Non utilizzare il prodotto in modo diverso da quello descritto nel presente manuale d'uso.
- Verificare che la tensione della rete corrisponda ai valori riportati sull'etichetta dell'adattatore di ricarica.
- Non lasciare l'apparecchio incustodito se acceso.
- Allo staccare dell'adattatore di ricarica dalla presa di corrente non tirare mai il cavo di alimentazione, bensì prendere la spina in mano e staccarla estraendola.
- Non permettere ai bambini, né alle persone incapaci di volere e di intendere, di manipolare con l'apparecchio, utilizzarlo fuori dalla loro portata.
- Prestare la maggiore attenzione se l'apparecchio è utilizzato in presenza dei bambini.
- Non permettere che l'apparecchio sia utilizzato come giocattolo.
- Non utilizzare accessori diversi da quelli raccomandati dal produttore.
- Non utilizzare l'adattatore di ricarica se il suo cavo di alimentazione o la spina sono danneggiati, il tale difetto deve essere immediatamente riparato da un'officina autorizzata.
- Tenere l'apparecchio lontano dalle fonti di calore quali radiatori, stufe etc. Proteggere contro i raggi del sole diretti e contro l'umidità.
- Non utilizzare l'apparecchio se si hanno le mani bagnate.
- Non inserire alcun oggetto negli orifizi sull'apparecchio. Non accendere

l'apparecchio se otturato un orifizio qualsiasi.

- Prestare maggiore attenzione all'uso dell'apparecchio sulle scale.
- Se si ottura il collettore di aspirazione dell'apparecchio, spegnere l'apparecchio ed eliminare tutta la sporcizia. Solo dopo riaccendere l'apparecchio.
- Al momento di montaggio di accessori, pulizia o nel caso di guasto spegnere l'apparecchio e sconnettere l'adattatore di ricarica dalla rete togliendo la spina dalla presa di rete.
- L'apparecchio di vostro possesso è adatto solo per uso domestico, non per uso commerciale.
- Non aspirare gli oggetti ardenti quali mozziconi, fiammiferi o ceneri.
- Non utilizzare l'apparecchio nelle stanze umide, non aspirare liquidi infiammabili (quale benzina) e non utilizzare l'apparecchio nei locali dove liquidi infiammabili possono trovarsi.
- Non effettuare mai l'aspirazione senza filtri inseriti. In occasione di ogni uso assicurarsi che i filtri sono inseriti bene.
- Non immergere il cavo di alimentazione, l'adattatore di ricarica o l'apparecchio stesso nell'acqua né in un altro liquido.
- Controllare regolarmente l'integrità dell'apparecchio e/o del cavo di alimentazione dell'adattatore di ricarica. Non accendere mai l'apparecchio se risulta danneggiato.
- Prima di procedere alla pulizia e dopo l'uso spegnere l'apparecchio e lasciarlo raffreddare.
- Prima di procedere all'aspirazione eliminare dalla superficie tutti gli oggetti grossi e/o affilati che possano danneggiare filtri dell'aspirapolvere.
- Non utilizzare l'apparecchio con filtri sporchi.
- Non buttare l'accumulatore dell'apparecchio nel fuoco e non esporlo alle temperature superiori a 40°C.
- Non toccare mai le parti in movimento durante l'uso dell'apparecchio.
- Non procedere mai alla riparazione dell'apparecchio. Rivolgersi sempre ad un'officina autorizzata.
- L'apparecchio può essere utilizzato dai bambini d'età superiore a 8 anni. Le persone di capacità fisiche e mentali ridotte e/o non pratiche possono utilizzare l'apparecchio solo in presenza delle persone istruite e informate sugli eventuali rischi uniti all'uso. La pulizia e la manutenzione dell'apparecchio non deve essere effettuata dai bambini se essi sono d'età inferiore a 8 anni o se non presente una persona esperta. I bambini d'età inferiore a 8 anni devono stare lontani dalla portata dell'apparecchio e dal suo cavo di alimentazione.

L'apparecchio non è un giocatolo e come tale deve essere utilizzato.

Un eventuale danno causato dal mancato rispetto delle indicazioni previste dal produttore non può essere coperto dalla garanzia.

## DESCRIZIONE DEL PRODOTTO

### Aspirapolvere verticale

- 1 Pulsante di accensione/spengimento dell'aspirapolvere verticale (giri variabili del motore)
- 2 Gancio per la fissazione sulla parete
- 3 Pulsante per piegare la maniglia
- 4 Pulsante per lo stacco del miniaspirapolvere integrato
- 5 Giunto pieghevole
- 6 Accesso alla porta di collegamento del caricabatterie
- 7 Gancio per la bocchetta a lancia
- 8 Bocchetta principale
- 9 Pulsante per lo stacco della bocchetta principale

### Mini aspirapolvere integrato

- 10 Pulsante di accensione/spengimento del miniaspirapolvere integrato
- 11 Pulsante per lo stacco del contenitore per la raccolta delle impurità
- 12 Indicatore di carica
- 13 Contenitore per la raccolta delle impurità
- 14 Indicatore di ricarica
- 15 Fori di aerazione
- 16 Bocchetta

### ACCESSORI

- A Bocchetta a fessura
- B Caricabatterie
- C Supporto per la fissazione al muro
- D Filtro

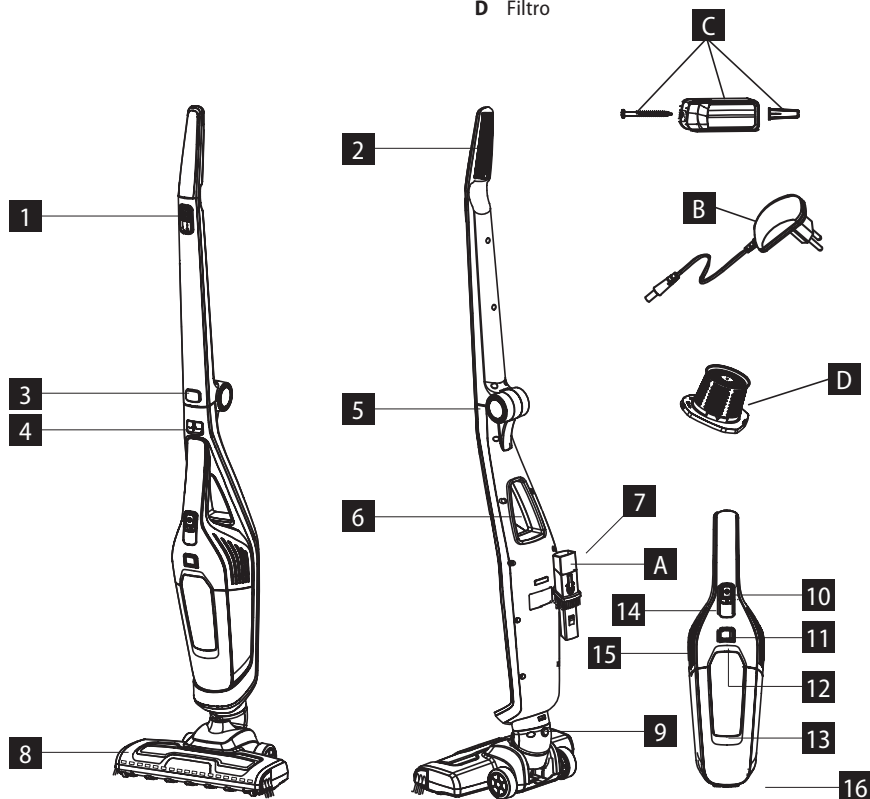

## MANUALE D'USO

### COME PROCEDERE PRIMA DEL PRIMO USO

**Avvertimento:** Prima di procedere al primo uso lasciare la batteria sotto la ricarica per 5 ore.

1. Collegare l'estremità del caricabatterie all'apposita porta che si trova sul miniaspirapolvere integrato. Si consiglia di ricaricare l'aspirapolvere con il miniaspirapolvere montato sull'unità principale.
2. Connettere il caricabatterie alla rete elettrica.
3. Si accende l'indicatore di ricarica, significa che l'apparecchio è sotto la ricarica. Durante la ricarica lampeggiano 3 quadretti verdi.
4. Lasciare l'apparecchio sotto la ricarica.
5. Quando l'apparecchio è ricaricato completamente, l'indicatore di ricarica cessa di lampeggiare e rimane acceso.
6. Staccare il caricabatterie dalla rete elettrica e dall'apparecchio.
7. Non lasciare l'aspirapolvere sotto la ricarica incustodito né effettuare la ricarica durante la notte.

### UTILIZZO DELL'ASPIRAPOLVERE VERTICALE

1. Se la maniglia è piegata, raddrizzarla sino a che non entra nella propria sede sentendo uno scatto (Fig. 1).
2. Assicurarsi che il miniaspirapolvere integrato sia montato bene sul corpo principale dell'aspirapolvere verticale. Prima cosa da fare è inserire la bocchetta nella base.
3. Montare la maniglia sull'unità principale sino a che non entra nella propria sede sentendo uno scatto (Fig. 2).
4. Spostando il pulsante di accensione/spengimento verso basso si accende l'aspirapolvere.
5. L'aspirapolvere dispone di due opzioni di potenza:  
Se si vuole utilizzare la potenza bassa, mettere il pulsante nella posizione centrale.  
Se si vuole utilizzare la potenza alta, mettere il pulsante nella posizione bassa.
6. Muovere la bocchetta avanti e dietro sulla superficie da pulire. I movimenti dovrebbero essere uniformi. Non esercitare troppa pressione sulla bocchetta, perché essa riesca a pescare tutte le impurità.
7. L'aspirapolvere è munito dell'indicatore livello ricarica batteria.  
Risulta acceso l'unico quadretto verde - livello basso di ricarica,  
Risultano accesi due quadretti verdi - livello medio di ricarica,  
Risultano accesi tre quadretti verdi - ricarica completa.  
Quando la batteria è del tutto scarica, l'indicatore lampeggerà per 20 secondi e poi si spegne automaticamente.
8. Prima di ogni uso dell'aspirapolvere svuotare il contenitore per la raccolta delle impurità.

### UTILIZZO DEL MINIASPIRAPOLVERE INTEGRATO

1. Per staccare il miniaspirapolvere dall'unità principale prendere con una mano la maniglia del miniaspirapolvere e con il pollice dell'altra mano premere il pulsante di stacco.
2. L'aspirapolvere si accende spostando il pulsante di ricarica nella posizione „acceso“.
3. Muovere la bocchetta avanti e dietro sulla superficie da pulire. Non esercitare troppa pressione sulla bocchetta, perché essa riesca a pescare tutta la polvere ed impurità.
4. Utilizzare la bocchetta a lancia per pulire le zone difficilmente accessibili, per esempio i bordi delle sedie. Per utilizzare la bocchetta a lancia montarla semplicemente sulla bocchetta del miniaspirapolvere (Fig. 3).
5. Nel caso si vuole utilizzare la spazzola, premere il pulsante „PRESS“ (PREMERE) (Fig. 4).
6. Inserire la spazzola sulla bocchetta a lancia sino a che non entra nella propria sede sentendo uno scatto.
7. Prima di ogni uso dell'aspirapolvere svuotare il contenitore per la raccolta delle impurità.

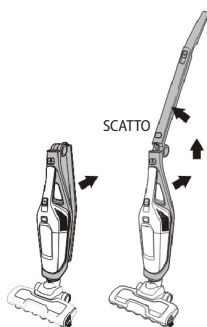

Fig. 1

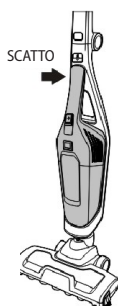

Fig. 2

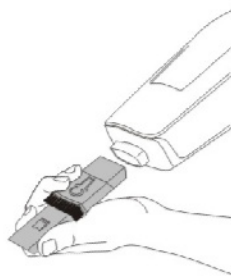

Fig. 3



Fig. 4

### SVUOTAMENTO DEL CONTENITORE PER LA RACCOLTA DELLE IMPURITÀ.

1. Assicurarsi che l'aspirapolvere sia spento.
2. Premere il pulsante per lo stacco del contenitore per la raccolta delle impurità e staccare il contenitore dal corpo dell'aspirapolvere in modo che la bocchetta sia orientata verso basso (Fig. 5).
3. Assicurarsi che la bocchetta sia orientata verso basso ed estrarre il filtro (Fig. 6).
4. Svuotare il contenitore per la raccolta delle impurità.
5. Cambiare il filtro e rimontare il contenitore per la raccolta delle impurità esercitando una lieve pressione sul contenitore stesso sino a che non si sente uno scatto.

### PULIZIA DEL FILTRO

1. Estrarre il filtro che si trova presso il contenitore per la raccolta delle impurità.
2. Rimuovere il coperchio in plastica del filtro - prendere in mano il coperchio in plastica e il filtro e girarli nel senso antiorario.
3. Rimuovere la polvere sul coperchio del filtro con un panno morbido o con un pennello.
4. Sciacquare il filtro sotto l'acqua corrente. Per pulire il filtro può essere utilizzato un detergente non abrasivo.
5. Lasciare asciugare il filtro ed il coperchio per 24 ore. Prima di rimontare il filtro assicurarsi che sia perfettamente pulito.
6. Rimontare il coperchio in plastica del filtro - prendere in mano il coperchio in plastica e il filtro e girarli nel senso orario sino a che non entra nella propria sede.

### RIMOZIONE E PULIZIA DELLA SPAZZOLA PRINCIPALE

1. Per smontare la bocchetta principale dall'aspirapolvere, premere l'apposito pulsante.
2. Girare la parte bassa della bocchetta verso alto.
3. Utilizzando una piccola moneta ruotare il fermo nel senso antiorario (Fig. 7).
4. Staccare il coperchio in plastica dalla bocchetta (Fig. 8).
5. Estrarre la spazzola dalla bocchetta.
6. Rimuovere dalla spazzola capelli ed altre impurità incastrate. Se necessario, per eliminare le impurità utilizzare le forbici prestando attenzione a non tagliare le setole della spazzola.
7. Una volta eliminate le impurità rimontare la spazzola - prima inserire l'estremità a forma di stella (Fig. 9).
8. Poi inserire l'estremità opposta della spazzola.
9. Rimontare il coperchio in plastica, tenere la sua parte superiore e bloccarlo rotando il fermo nel senso orario.



Fig. 5



Fig. 6

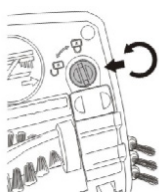

Fig. 7



Fig. 8

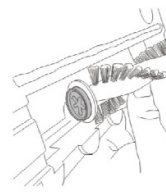

Fig. 9

### STOCCAGGIO DELL'ASPIRAPOLVERE

L'aspirapolvere può essere appeso in modo sicuro sul muro utilizzando l'apposito gancio fornito in dotazione. In tal modo si previene il ribaltamento e successivo danneggiamento del prodotto.

1. Scegliere un luogo opportuno nella casa per appendere l'aspirapolvere.
2. Con una matita fare segno sul muro dove operare il foro per metterci dentro la vite. Si consiglia di appendere l'aspirapolvere in modo che appeso rimanga sopra pavimento.
3. Utilizzare il supporto idoneo per il tipo della parete.
4. Fissare il supporto al muro in modo indicato sulla figura 10.
5. Quando il prodotto non viene utilizzato, appenderlo al supporto montato sulla parete.

#### Avvertimento

L'aspirapolvere è munito del gancio che si trova sulla sua parte posteriore. Questo gancio può essere utilizzato per appendere la bocchetta a lancia che così non si perde ed è sempre a disposizione.

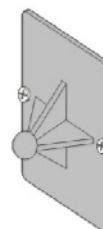

Fig. 10



## ASSISTENZA

La manutenzione più impegnativa e/o la riparazione che richiede l'intervento sulle parti interne dell'apparecchio devono essere fatte esclusivamente dal centro di assistenza autorizzato.

## PROTEZIONE DELL'AMBIENTE

- Riciclare imballi e prodotti vecchi, alla fine di loro ciclo di vita.
- La scatola in cui si acquista il prodotto può essere recuperata come rifiuto differenziato.
- I sacchetti in polietilene (PE) possono essere recuperati come rifiuto differenziato.

### Riciclaggio del prodotto alla fine della sua vita utile



L'apparecchio è identificato in conformità alla Direttiva 2012/19/EU del Parlamento europeo e del Consiglio sui rifiuti di apparecchiature elettriche ed elettroniche (RAEE). Il simbolo riportato sul prodotto indica che il prodotto stesso non può essere smaltito come rifiuto urbano. Va portato in un centro di raccolta dei rifiuti elettrici ed elettronici. Provvedendo allo smaltimento corretto del prodotto si può prevenire l'impatto negativo sull'ambiente e/o sulla salute umana nel caso di mancato riciclaggio. Lo smaltimento deve essere effettuata in conformità alle norme regolanti la gestione dei rifiuti. Le maggiori informazioni sulle modalità dello smaltimento del prodotto sono reperibili presso l'ufficio locale di amministrazione pubblica oppure nel negozio dove il prodotto è stato acquistato.

Se l'apparecchio contiene l'accumulatore o l'elemento della batteria, è da tenere presente che essi contengono le sostanze nocive per l'ambiente. Prima di smaltire l'apparecchio o al momento della sostituzione rispettivamente dell'accumulatore e dell'elemento della batteria, l'accumulatore o l'elemento della batteria vecchio va tolto e consegnato all'apposito centro di raccolta.

### ATTENZIONE!

#### Accumulatore o elemento della batteria:

- **Non vanno mai buttati nel fuoco aperto!**
- **Non vanno mai smontati!**
- **Non vanno mai cortocircuitate le loro uscite!**

Il liquido che accidentalmente esce dall'accumulatore o dall'elemento della batteria danneggiata è di natura basica. Se la tale soluzione viene a contatto con la cute, lavare il posto colpito con il sapone sotto l'acqua corrente e rivolgersi al medico.



Il presente prodotto rispetta tutti i requisiti elementari stabiliti dalle normative UE inerenti.

Il produttore si riserva di apportare le modifiche ai testi relativi al prodotto, al suo disegno e alle relative specifiche tecniche senza preavviso.

**concept**

## AGRADECIMIENTO

Gracias por comprar este producto de la marca Concept y esperamos que quede satisfecho con él durante todo el tiempo que lo use.

Antes de usar el producto, lea con cuidado todo el manual y luego guárdelo. Asegúrese de que las demás personas que vayan a utilizar el producto se familiaricen con el presente manual.

Parámetros técnicos		
	VP4135	VP4136
Tensión y capacidad de la batería	18,5 V / 2000 mAh	22,2 V, 2200 mAh
Voltaje del adaptador de carga	entrada: 100-240 V ~ 50/60 Hz salida: 21,7 V DC 550 mA	entrada: 100-240 V ~ 50/60 Hz salida: 26 V DC 550 mA
Potencia de entrada	90 W	100 W
Nivel de ruido	≤80 dBA	≤80 dBA
Tiempo de carga completo	4-5 h	4-5 h
Tiempo de funcionamiento	máx. 40 min.	max. 50 min.

## ADVERTENCIAS IMPORTANTES DE SEGURIDAD

- No emplee el artefacto de una manera diferente a la descrita en el presente manual.
- Verifique que la tensión de red se corresponda a los valores indicados en la placa del cargador.
- No deje el producto desatendido si está encendido.
- Al desenchufar el cargador, no tire del cable sino del enchufe.
- No permita que el artefacto sea manipulado por niños o personas no capacitadas y utilícelo fuera de su alcance.
- Tenga especial cuidado si emplea el artefacto en las cercanías de niños.
- No permita que el artefacto sea usado como juguete.
- No utilice otros accesorios que los recomendados por el fabricante.
- No emplee el cargador si el cable o el enchufe estuviesen dañados. Haga reparar la avería de inmediato por un servicio autorizado.
- Mantenga al artefacto alejado de fuentes de calor como radiadores, hornos, etc. Resguárdelo de la luz directa del sol y la humedad.
- No toque el artefacto con las manos mojadas o húmedas.
- No inserte objetos en los orificios. No use el artefacto si alguno de sus orificios está obstruido.
- Tenga especial cuidado al aspirar en escaleras.
- Si se obstruyese el orificio de succión, apague el artefacto y retire la obstrucción antes de volverlo a usar.

- Para instalar accesorios, limpiar o en caso de avería, apague el artefacto y desenchufe el cargador.
- El artefacto está destinado únicamente para uso hogareño; no está destinado para uso comercial.
- No aspire objetos calientes como cigarrillos, cerillas o cenizas calientes.
- No utilice el artefacto en ambientes húmedos, no aspire líquidos en llamas (como gasolina) y no use el artefacto en espacios en donde estas sustancias podrían encontrarse.
- No utilice la aspiradora sin filtros. Antes de cada uso, verifique que los filtros estén en su lugar.
- No sumerja el cable, el cargador o el artefacto en agua u otro líquido.
- Controle regularmente el artefacto y el cable del cargador por daños. No encienda el artefacto si está dañado.
- Antes de limpiar y luego de usar el artefacto, apáguelo y déjelo enfriar.
- Retire de la zona a ser aspirada objetos grandes o filosos que podrían dañar los filtros de la aspiradora.
- No utilice el artefacto si los filtros están sucios.
- No tire el cargador al fuego ni lo exponga a temperaturas mayores a 40° C.
- No toque las partes móviles del artefacto en funcionamiento.
- No repare usted mismo el artefacto. Diríjase a un servicio autorizado.
- Los niños mayores de 8 años y las personas mayores o con capacidades físicas o mentales reducidas, o con insuficiente experiencia y conocimientos pueden utilizar el artefacto únicamente bajo supervisión o si se les ha enseñado a utilizarlo de una manera segura y son conscientes de los eventuales riesgos. El mantenimiento y limpieza realizados por el usuario no pueden ser llevados a cabo por niños menores de 8 años y sin supervisión. Los niños menores de 8 años deben mantenerse fuera del alcance del artefacto y su cable. Los niños no deben jugar con el artefacto.

**En caso de incumplimiento de las instrucciones del fabricante, cualquier reparación no será reconocida por la garantía.**

## DESCRIPCIÓN DEL PRODUCTO

## Aspiradora vertical

- 1 Botón encender/apagar (velocidad variable del motor)
- 2 Gancho para fijar en la pared
- 3 Botón para plegar el mango
- 4 Botón para liberar la aspiradora de mano
- 5 Articulación plegable
- 6 Acceso al conector de carga
- 7 Gancho para boquilla para rincones
- 8 Boquilla principal
- 9 Botón para liberar la boquilla principal

## Aspiradora de mano

- 10 Botón encender/apagar
- 11 Botón para liberar el colector de polvo
- 12 Indicador de carga
- 13 Colector de polvo
- 14 Indicador de batería
- 15 Orificios de ventilación
- 16 Boquilla

## ACCESORIOS

- A Boquilla para rincones
- B Cargador
- C Gancho para pared
- D Filtro

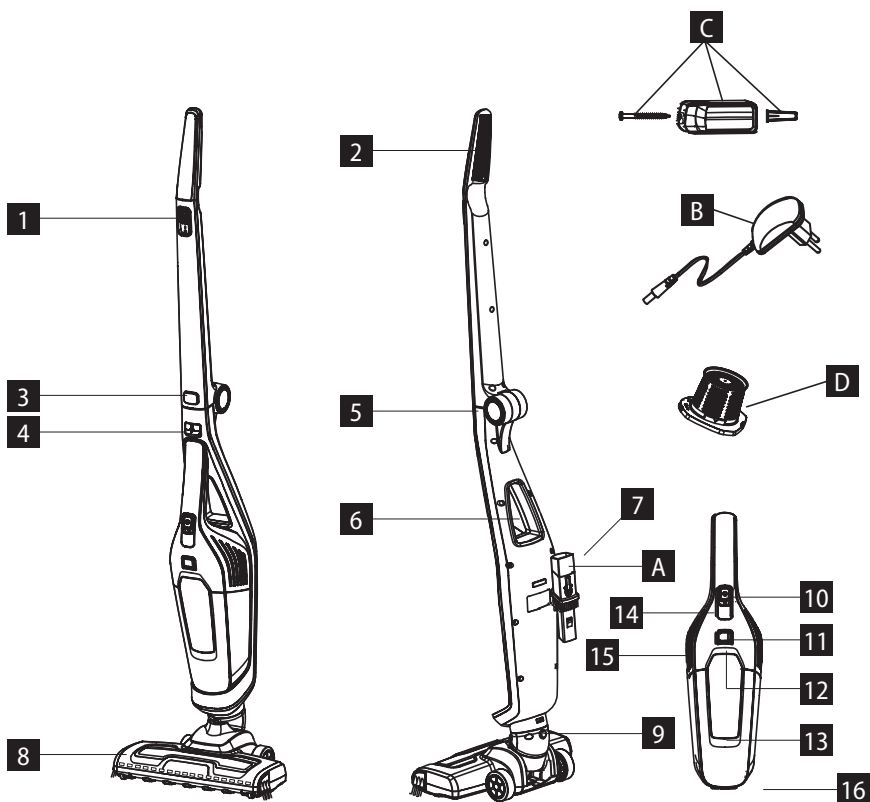

## MANUAL DE USO

### ANTES DEL PRIMER USO

**Advertencia:** Antes del primer uso se recomienda cargar la aspiradora por 5 horas.

1. Conecte el extremo del cargador al punto correspondiente en la aspiradora manual. Se recomienda cargar el artefacto con la aspiradora manual montada en la unidad principal.
2. Enchufe el cargador.
3. El indicador de carga se enciende indicando que el artefacto se está cargando. Durante la carga parpadean 3 cuadrados verdes.
4. Deje el artefacto cargarse.
5. Cuando la carga se completa el indicador deja de parpadear.
6. Desenchufe el cargador y desconéctelo del artefacto.
7. No deje el artefacto cargando sin supervisión no lo cargue durante la noche.

### USO DE LA ASPIRADORA VERTICAL

1. Si el mango está plegado, extiéndalo hasta que encaje en su lugar (Fig. 1).
2. Verifique que la aspiradora de mano esté montada. Instale la boquilla.
3. Extienda el mango hasta que encaje en su lugar (Fig. 2).
4. Empuje el botón Encender/apagar hacia abajo para encender el artefacto.
5. El artefacto tiene 2 niveles de potencia:  
Para usar la potencia baja, mueva el botón a la posición central.  
Para usar la potencia baja, mueva el botón a la posición inferior.
6. Mueva la boquilla en el piso hacia adelante y hacia atrás. Los movimientos deben ser uniformes. No presione demasiado y deje que la boquilla succione la suciedad.
7. La aspiradora tiene un indicador de carga de la batería.  
Un cuadrado verde encendido: Poca batería  
Dos cuadrados verdes encendidos: Batería por la mitad  
Tres cuadrados verdes encendidos: Carga completa  
Cuando la batería se agota por completo, el indicador parpadea por 20 segundos y se apaga automáticamente.
8. Antes de cada uso, se recomienda vaciar el colector de polvo.

### USO DE LA ASPIRADORA DE MANO

1. Si desea desmontar la aspiradora de mano de la unidad principal, sujete el mango con una mano y presione el botón para liberar con el pulgar de la otra.
2. La aspiradora se enciende moviendo el botón a "encendido".
3. Mueva la boquilla de la aspiradora hacia adelante y atrás en la superficie que desea limpiar. No presione demasiado y deje que la boquilla succione toda la suciedad.
4. La boquilla para rincones puede usarse para limpiar lugares de difícil acceso. Si desea usarla, insértela en la boquilla de la aspiradora de mano (Fig. 3).
5. Si desea montar el cepillo, presione "PRESS" (Fig. 4).
6. Deslice el cepillo en la boquilla hasta que encaje en su lugar.
7. Antes de cada uso, se recomienda vaciar el colector de polvo.

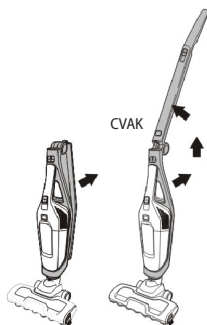

Fig. 1



Fig. 2

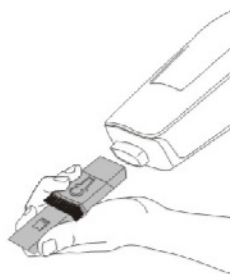

Fig. 3



Fig. 4

### VACIAR EL COLECTOR DE POLVO

1. Vea que la aspiradora esté apagada.
2. Presione el botón para liberar el colector y desmóntelo de manera que la boquilla apunte hacia abajo (Fig. 5).
3. Compruebe que la boquilla apunta hacia abajo y saque el filtro (Fig. 6).
4. Vacíe el colector de polvo en un cesto de residuos municipales.
5. Vuelva a colocar el filtro y presione el colector hasta que encaje en su lugar.

### LIMPIEZA DEL FILTRO

1. Retire el filtro en el colector de polvo.
2. Retire la cubierta de plástico sujetándola y girándola hacia la izquierda.
3. Retire el exceso de polvo del filtro con un cepillo suave o un pincel limpio.
4. Enjuague el material del filtro con agua. Puede usar un limpiador no abrasivo.
5. Deje el filtro y la tapa secar por 24 horas. Antes de volver a montar el filtro, asegúrese de que esté totalmente seco.
6. Vuelva a colocar la cubierta del filtro sujetándola y girándola hacia la derecha hasta que encaja en su lugar.

### LIMPIEZA DEL CEPILLO PRINCIPAL

1. Si desea desmontar la boquilla principal presione el botón para liberarla.
2. Gire la boquilla con la parte inferior hacia arriba.
3. Con una moneda pequeña, gire el cerrojo hacia la izquierda (Fig. 7).
4. Afloje la tapa de plástico (Fig. 8).
5. Desmonte el cepillo
6. para retirar pelos enredados, etc. De ser necesario, use una tijera, pero tenga cuidado de no cortar las cerdas del cepillo.
7. Una vez limpio, vuelva montar el cepillo deslizando el extremo en forma de estrella (Fig. 9).
8. Después, deslice el otro extremo cuadrado.
9. Monte la cubierta de plástico, sujete la parte superior y gire el cerrojo hacia la derecha.



Fig. 5



Fig. 6

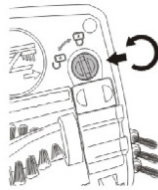

Fig. 7



Fig. 8

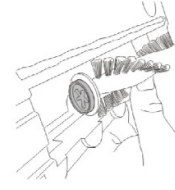

Fig. 9

### ALMACENAMIENTO

La aspiradora puede colgarse del gancho para pared incluido con el producto. Esto evitará caídas y daños.

1. Elija un lugar adecuado donde desea colgar la aspiradora.
2. Marque con un lápiz en la pared la posición para el tornillo. Se recomienda colgar la aspiradora de manera que esté encima del piso.
3. Use el tipo de gancho adecuado para su pared.
4. Atornille el gancho en la pared en la dirección ilustrada en la figura 10.
5. Cuando no use el producto, cuélgelo del gancho.

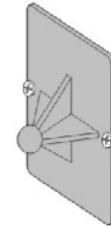

Fig. 10

### Advertencia

La aspiradora tiene un gancho en su parte trasera, que sirve para colgar la boquilla ranurada y prevenir su pérdida.



## SERVICIO

El mantenimiento de carácter más amplio o las reparaciones que requieran intervenir en las piezas internas del producto deben ser realizados por un servicio profesional.

## PROTECCIÓN AL MEDIO AMBIENTE

- Dé preferencia al reciclado de los materiales de embalaje y los artefactos viejos.
- La caja puede ser desechada con la recolección de residuos clasificados.
- Las bolsas de polietileno (PE) deben ser llevadas para su reciclaje.

### Reciclaje del artefacto al final de su vida útil:



El artefacto está etiquetado de acuerdo con la Directiva Europea 2012/19/UE sobre Residuos de Artefactos Eléctricos y Electrónicos (RAEE). El símbolo en el producto o su embalaje indica que este no debe ser incluido entre los residuos domésticos. Debe ser llevado a un centro de recolección para el reciclaje de dispositivos eléctricos o electrónicos. Procurar la correcta liquidación del producto ayuda a prevenir efectos negativos en el medio ambiente y la salud humana que podrían ser resultar de la liquidación incorrecta del producto. El artefacto debe ser desechado conforme las normas para la gestión de residuos. Podrá obtener información más detallada sobre el reciclaje del producto en la autoridad local, el servicio de tratamiento de residuos correspondiente o la tienda en donde fue adquirido.

Las baterías incluidas con el artefacto contienen sustancias que al degradarse podrían dañar el medio ambiente. Al desechar el artefacto o reemplazar la batería, la batería original deberá ser llevada a un centro de recolección apropiado.

### ¡ATENCIÓN!

#### Baterías:

- **¡Prohibido arrojarlas al fuego!**
- **¡Prohibido desarmarlas!**
- **¡Prohibido cortocircuitar las patillas!**

En caso de fugas en una batería dañada, el fluido liberado tiene carácter alcalino. En caso de contacto con la piel, límpiela de inmediato con agua y jabón y busque atención médica.



El producto cumple con todos los requisitos básicos de las directivas UE aplicables.

El fabricante se reserva el derecho de realizar cambios en el texto, el diseño y las especificaciones técnicas.

**concept**

## MULȚUMIRE

Vă mulțumim pentru achiziționarea produsului marca Concept și vă dorim să fiți mulțumiți de produsul nostru pe întreaga durată de utilizare a acestuia.

Înainte de prima utilizare citiți cu atenție și în întregime manualul de utilizare și păstrați-l pentru o consultare ulterioară. Asigurați-vă că și celelalte persoane care vor folosi produsul sunt familiarizate cu instrucțiunile prezentate în prezentul manual.

Parametri tehnici		
	VP4135	VP4136
Tensiunea și capacitatea bateriei	18,5 V, 2000 mAh	22,2 V, 2200 mAh
Tensiunea adaptorului de încărcare	intrare: 100-240 V ~ 50/60 Hz ieșire: 21,7 V DC 550 mA	intrare: 100-240 V ~ 50/60 Hz ieșire: 26 V DC 550 mA
Consum de putere	90 W	100 W
Nivel de zgomot	≤80 dBA	≤80 dBA
Durata încărcării complete	4-5 ore	4-5 ore
Durata de funcționare	max. 40 minute	max. 50 minute

## INDICAȚII IMPORTANTE PRIVIND SECURITATEA

- Nu utilizați aparatul în alt mod decât cel descris în prezentul manual.
- Asigurați-vă că tensiunea rețelei corespunde cu valorile înscrise pe plăcuța cu date tehnice de pe adaptorul de încărcare.
- Nu lăsați aparatul nesupravegheat atunci când este pornit.
- La scoaterea adaptorului de încărcare din priză, nu trageți niciodată de cablul de alimentare, prindeți de adaptorul de încărcare și scoateți-l prin tragere.
- Nu permiteți copiilor sau persoanelor cu dizabilități să manipuleze cu aparatul, folosiți-l în afara accesului acestora.
- Acordați atenție sporită la folosirea aparatului în apropierea copiilor.
- Nu permiteți folosirea aparatului drept jucărie.
- Nu folosiți alte accesorii decât cele recomandate de către producător.
- Nu folosiți adaptor de încărcare cu cablul de alimentare sau ștecherul deteriorate, asigurați neîntârziat eliminarea defectului de către un service autorizat.
- Păstrați aparatul la distanță față de sursele de căldură precum calorifere, cuptoare ș.a.m.d. Feriți-l de radiațiile solare directe sau umezeală.
- Nu atingeți aparatul cu mâinile ude sau umeze.
- Nu introduceți niciun fel de obiecte în orificii. Nu utilizați aparatul dacă este înfundat oricare din orificiile acestuia.

- Aveți grijă deosebită atunci când aspirați pe scări.
- Dacă se ajunge la înfundarea orificiului aparatului, opriți aparatul și îndepărtați impuritățile înaintea următoarei porniri.
- Opriți aparatul și scoateți adaptorul de încărcare din priza de curent înaintea montării accesoriilor, a curățării sau în caz de defecțiune.
- Aparatul este destinat doar utilizării casnice, nu este destinat uzului comercial.
- Nu aspirați obiecte aprinse, cum ar fi țigări, chibrituri sau cenușă fierbinte.
- Nu folosiți aparatul în spații umede, nu aspirați lichide inflamabile (precum benzina) și nu folosiți aparatul în zonele unde se pot afla asemenea substanțe.
- Nu aspirați niciodată fără filtre de aspirator. Înainte de fiecare folosire a aparatului, asigurați-vă că filtrele aspiratorului sunt instalate corect.
- Nu cufundați cablul de alimentare, adaptorul de încărcare sau aparatul în apă și nici într-un alt lichid.
- Verificați în mod regulat aparatul și cablul electric al adaptorului de încărcare pentru a depista deteriorări. Nu porniți aparatul dacă este defect.
- Înainte de curățare și după utilizare opriți aparatul și lăsați-l să se răcească.
- Înaintea aspirării îndepărtați de pe suprafața aspirată obiecte mari sau ascuțite, care ar putea deteriora careva dintre filtrele aspiratorului.
- Nu folosiți aparatul cu filtrele murdare.
- Nu aruncați acumulatorul aparatului în foc și nu-l expuneți temperaturilor de peste 40 °C.
- Nu atingeți componentele în mișcare ale aparatului în timpul funcționării.
- Nu reparați aparatul prin forțe proprii. Apelați la un service autorizat.
- Acest aparat poate fi utilizat de către copiii cu vârsta de 8 ani și peste și de către persoanele cu dizabilități fizice sau capacitate mentală redusă sau experiență și cunoștințe insuficiente doar dacă sunt supravegheate sau au fost familiarizate cu utilizarea aparatului în siguranță și pricep eventualele pericole. Curățarea și întreținerea efectuată de către utilizator nu poate fi exercitată de către copii care nu au vârsta de peste 8 ani și nu sunt supravegheați. Copiii sub 8 ani trebuie să mențină distanța de siguranță față de aparat și cablu de alimentare. Copiii nu au voie să se joace cu aparatul.

**La nerespectarea instrucțiunilor producătorului, eventuala reparație nu poate fi recunoscută ca reparație de garanție.**

## DESCRIEREA PRODUSULUI

### Aspirator cu tijă

- 1 Buton de pornire/oprire a aspiratorului cu tijă (turație variabilă a motorului)
- 2 Cârlig pentru prindere pe perete
- 3 Buton pentru rabatarea mânerului
- 4 Buton pentru eliberarea aspiratorului de mână
- 5 Articulație de rabatare
- 6 Acces la punctul de conectare a încărcătorului
- 7 Cârlig pentru duză spații înguste
- 8 Duză principală
- 9 Buton pentru eliberarea duzei principale

### Aspirator de mână

- 10 Tastă de pornire/oprire a aspiratorului de mână
- 11 Buton de eliberare a recipientului pentru impurități
- 12 Indicator încărcare
- 13 Recipient pentru impurități
- 14 Indicator încărcare
- 15 Orificii de aerisire
- 16 Duză

### ACCESORII

- A Duză spații înguste
- B Încărcător
- C Suport pentru suspendare pe perete
- D Filtru

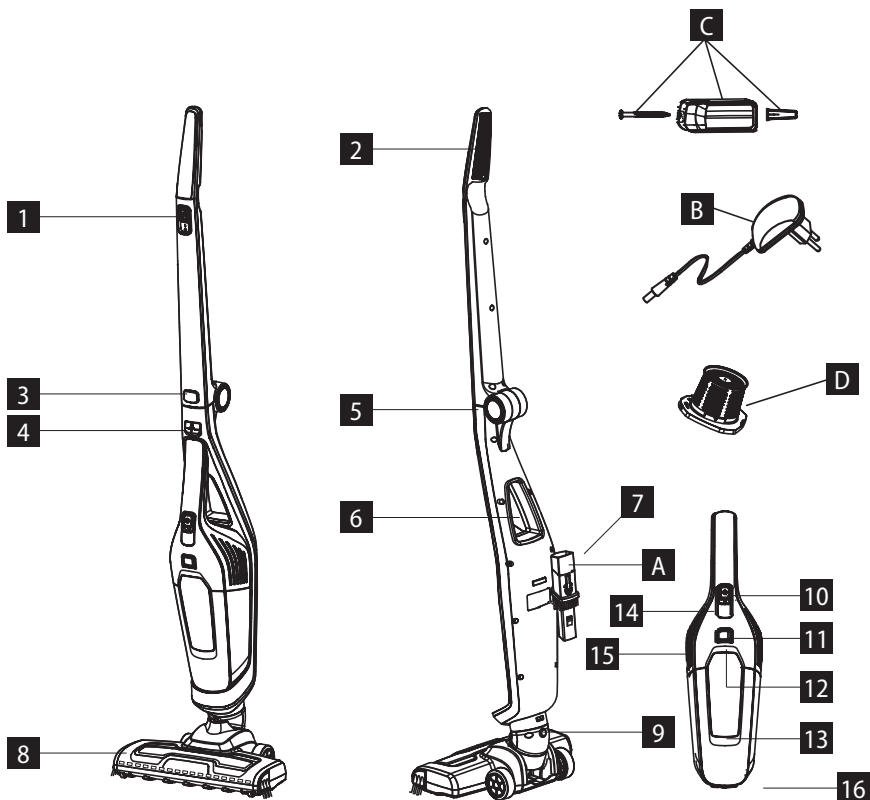

## INSTRUCȚIUNI DE UTILIZARE

### ÎNAINTE DE PRIMA UTILIZARE

**Atenționare:** Înainte de prima utilizare recomandăm a se lăsa aspiratorul la încărcat timp de 5 ore.

1. Capătul încărcătorului conectați la punctul de conectare a încărcătorului, care se află pe aspiratorul de mână al aparatului. Recomandăm ca încărcarea să se facă cu aspiratorul de mână fixat la unitatea principală.
2. Conectați încărcătorul la rețeaua de curent electric.
3. Se va aprinde indicatorul încărcării, ceea ce înseamnă că aparatul se încarcă. Pe timpul încărcării pâlpâie trei pătrățele verzi.
4. Lăsați aparatul să se încarce.
5. În momentul în care aspiratorul este încărcat complet, indicatorul încărcării va înceta să pâlpâie și va rămâne aprins.
6. Deconectați încărcătorul de la rețeaua de curent electric și de la aparat.
7. Aparatul care se încarcă a nu se lăsa nesupravegheat și nici nu lăsați să se încarce peste noapte.

### UTILIZAREA ASPIRATORULUI CU TIJĂ

1. Dacă mânerul este rabatat, desfaceți-l așa încât să intre la locul său prin click (Fig. 1).
2. Verificați dacă aspiratorul de mână este fixat pe corpul principal al aspiratorului cu tijă. Mai întâi introduceți duza în unitatea de bază.
3. Introduceți mânerul în unitatea principală, încât să intre la loc prin click (Fig. 2).
4. Prin deplasarea butonului de pornire/oprire în jos porniți aspiratorul.
5. Aspiratorul are la dispoziție 2 nivele de putere.

Dacă doriți să folosiți puterea mai mică, treceți butonul în poziția de mijloc.

Dacă doriți să folosiți puterea mai ridicată, treceți butonul în poziția de jos.

6. Treceți cu duza în față și în spate pe suprafață. Mișcările ar trebui să fie uniforme. Nu apăsați prea tare pe duză, permiteți-i să aspire impuritățile.
7. Aspiratorul este prevăzut cu indicatorul nivelului de încărcare a bateriei.

Este aprins un pătrățel verde - bateria slabă,

Sunt aprinse două pătrățele verzi - baterie este încărcată mediu,

Sunt aprinse trei pătrățele verzi - încărcare completă.

Atunci când bateria se descarcă complet, indicatorul va pâlpâi timp de 20 de secunde, apoi se oprește automat.

8. Recomandăm să goliți recipientul pentru impurități înaintea fiecărei utilizări a aspiratorului.

### UTILIZAREA ASPIRATORULUI DE MÂNĂ

1. Dacă doriți să desprindeți aspiratorul de mână de pe unitatea principală, prindeți cu o mână mânerul aspiratorului de mână iar cu degetul celeilalte mâini apăsați butonul de eliberare.
2. Aspiratorul îl veți porni prin punerea butonului de alimentare în poziția „pornit”.
3. Mișcați cu duza aspiratorului în față și în spate pe suprafața pe care doriți să o aspirați. Nu apăsați prea tare pe duză, permiteți-i să aspire tot praful și impuritățile.
4. Duza pentru spații înguste poate fi folosită la aspirarea locurilor greu accesibile, de exemplu, părțile laterale ale scaunelor. Dacă doriți să folosiți duza pentru spații înguste, introduceți-o simplu în orificiul aspiratorului de mână (Fig. 3).
5. Dacă doriți să puneți pe duza pentru spații înguste peria, apăsați butonul „PRESS” (APASĂ) (Fig. 4).
6. Introduceți peria pe duza pentru spații înguste până intră la loc prin click.
7. Recomandăm să goliți recipientul pentru impurități înaintea fiecărei utilizări a aspiratorului.

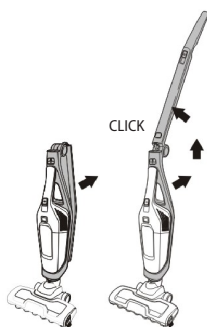

Fig. 1

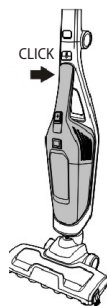

Fig. 2

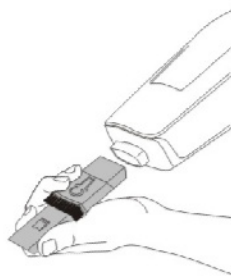

Fig. 3



Fig. 4

### GOLIREA RECIPIENTULUI PENTRU IMPURITĂȚI

1. Verificați dacă aspiratorul este oprit.
2. Apăsăți butonul pentru eliberarea recipientului pentru impurități și desprindeți recipientul de pe corpul principal al aspiratorului, în așa fel încât duza să fie orientată în jos (Fig. 5).
3. Asigurați-vă că duza este orientată mereu în jos și scoateți filtrul (Fig. 6).
4. Goliți conținutul recipientului pentru impurități într-un coș pentru deșeuri comune.
5. Schimbați filtrul și apăsați recipientul pentru impurități în corpul principal în așa fel încât să cadă la loc prin click.

### CURĂȚAREA FILTRULUI

1. Schimbați filtrul care se află la recipientul pentru impurități.
2. Îndepărtați carcasa din plastic a filtrului - prindeți carcasa din plastic și filtrul și rotiți contra sensului acelor de ceasornic.
3. Praful rămas pe carcasa filtrului îndepărtați-l cu o perie moale sau cu o pensulă.
4. Clătiți materialul filtrului sub jet de apă. Puteți să folosiți și un produs de curățare neabraziv.
5. Lăsați filtrul și carcasa să se usuce timp de 24 de ore. Înaintea asamblării filtrului, controlați dacă este complet uscat.
6. Puneți din nou carcasa filtrului - prindeți carcasa din plastic și filtrul și rotiți în sensul acelor de ceasornic până ce filtrul intră la loc.

### SCOATEREA ȘI CURĂȚAREA PERIEI PRINCIPALE

1. Dacă doriți să scoateți duza din aspiratorul cu tijă, apăsați butonul de eliberare și desprindeți duza de pe unitatea principală.
2. Rotiți duza cu partea inferioară în sus.
3. Cu ajutorul unei monede mici, de exemplu, cu o coroană, rotiți lacătul contra sensului acelor de ceasornic (Fig. 7).
4. Desprindeți capacul din plastic de pe duză (Fig. 8).
5. Scoateți peria din duză.
6. Acum poate fi îndepărtat de pe perie părul înfășurat ș.a. Dacă este nevoie, folosiți pentru îndepărtarea părului un foarfece, aveți însă grijă să nu tăiați părul periei.
7. În momentul în care peria este curățată, repuneți-o la loc - introduceți capătul în formă de stea (Fig. 9).
8. După aceea introduceți celălalt capăt al periei.
9. Puneți capacul din plastic, țineți partea de sus și blocați prin rotirea lacătului în sensul acelor de ceasornic.



Fig. 5



Fig. 6

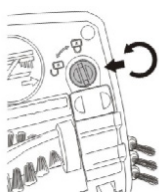

Fig. 7



Fig. 8

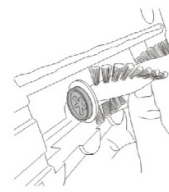

Fig. 9

### DEPOZITAREA ASPIRATORULUI

Aspiratorul poate fi suspendat în siguranță cu ajutorul suportului pentru prindere pe perete care este livrat cu produsul. Astfel preveniți răsturnarea și deteriorarea ulterioară a produsului.

1. Alegeți un loc potrivit în casa dumneavoastră unde doriți să suspendați aspiratorul.
2. Cu un creion marcați poziția necesară a orificiilor pentru șuruburi. Recomandăm ca aspiratorul să fie suspendat în așa fel încât să se afle deasupra podelei.
3. Folosiți un suport pentru prindere de perete care este potrivit pentru tipul peretelui dumneavoastră.
4. Înșurubați suportul pe perete în modul ilustrat în figura 10.
5. Atunci când nu folosiți produsul, agățați-l pe suportul de perete.

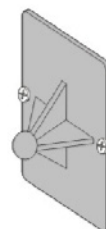

Fig. 10

### Avertizare

Aspiratorul este prevăzut cu un cârlig care se află pe partea din spate a acestuia. Pe acest cârlig puteți agăța duza pentru spații înguste și astfel puteți evita pierderea acesteia.



## SERVICE

Întreținerea cu caracter mai amplu sau reparația care necesită intervenție la părțile interioare ale produsului, trebuie făcute de un service de specialitate.

## PROTECȚIA MEDIULUI

- Opțiți pentru reciclarea materialelor de ambalare și a aparatelor vechi.
- Cutia de la aparat poate fi predată la un centru de colectare a deșeurilor sortate.
- Predați pungile din polietilenă (PE) la un centru de colectare a materialelor în vederea reciclării.

### Reciclarea aparatului la sfârșitul duratei de viață:



Acest aparat este însemnat în conformitate cu Directiva Europeană 2012/19/UE privind deșeurile de echipamente electrice și electronice (DEEE). Simbolul de pe produs sau de pe ambalaj indică faptul că acest produs nu aparține deșeurilor menajere. Trebuie dus la un centru de colectare pentru reciclarea echipamentelor electrice și electronice. Prin asigurarea eliminării corecte a acestui produs veți contribui la prevenirea impactului negativ asupra mediului și a sănătății umane, care ar fi cauzate prin eliminare necorespunzătoare. Eliminarea trebuie efectuată în conformitate cu reglementările privind gestionarea deșeurilor. Informații mai detaliate privind reciclarea acestui produs veți obține de la autoritățile locale competente privind serviciile de eliminare a deșeurilor menajere sau în magazinul din care ați cumpărat produsul.

Atunci când aparatul de acumulator sau element de baterie, aceste componente conțin substanțe care la descompunere pot polua mediul înconjurător. Înainte de eliminarea aparatului sau schimbarea acumulatorului, eventual a elementului de baterie, componenta inițială trebuie scoasă și predată la un centru de colectare adecvat.

### ATENȚIE!

#### Acumulatorul sau elementul de baterie:

- **Nu aruncați niciodată în foc!**
- **Nu dezmembrați niciodată!**
- **Nu scurtcircuitați niciodată ieșirile acestuia!**

În cazul în care s-ar ajunge la curgerea acumulatorului deteriorat sau a elementului de baterie, soluția scursă are un caracter bazic. La contactul cu pielea spălați imediat ușor cu apă și săpun și apelați la un medic.



Acest produs îndeplinește toate cerințele de bază ale Directivei UE relevante.

Modificările textului, a designului și a specificațiilor tehnice pot fi făcute fără o atenționare prealabilă. Ne rezervăm dreptul la efectuarea acestor modificări.

**concept**

# concept

- CZ** Záruční podmínky
- SK** Záručné podmienky
- PL** Karta gwarancyjna
- HU** Garanciális feltételek
- LV** Garantijas talons
- EN** Warranty Certificate
- DE** Garantiebedingungen
- FR** Conditions de garantie
- IT** Condizioni di garanzia
- ES** Condiciones de garantía
- RO** Condiții de garanție

## Záruka

Výrobce (příp. dovozce) odpovídá za to, že výrobek vyhovuje požadavkům právních předpisů a vyhovuje požadavkům stanovených příslušnými technickými normami. Dále odpovídá za to, že výrobek má takové vlastnosti, které výrobce popsal v dokumentech vztahujících se ke zboží nebo které spotřebitel očekával s ohledem na povahu zboží a na základě reklamy výrobcem prováděné, jakož i odpovídá za to, že se výrobek hodí k účelu, který pro jeho použití výrobce uvádí nebo ke kterému se věc tohoto druhu obvykle používá.

Záruční doba za jakost výrobku trvá 24 měsíců od data převzetí výrobku spotřebitelem.

Záruka se nevztahuje na opotřebení výrobku způsobené jeho obvyklým užíváním. Právo z vadného plnění spotřebiteli nenáleží, pokud před převzetím výrobku věděl, že výrobek má vadu, anebo pokud vadu sám způsobil.

Vadný akumulátor se z hlediska těchto záručních podmínek považuje takový akumulátor, který je elektronicky nefunkční (tzn. nekomunikuje se základní jednotkou, jsou vadné nabíječky či vybíječky obvodů, atd.) nebo má vnitřní zkrat.

V žádném případě se za vadu z hlediska záruky nepovažují závady, či změny parametrů způsobené běžným používáním a opotřebením (například přirozený pokles kapacity).

Na akumulátory je poskytována záruční služba po dobu 6 měsíců. Akumulátor má z hlediska těchto záručních podmínek charakter spotřebního materiálu, podrobněji viz. „Spotřební materiál“.

### Spotřební materiál

U spotřebního materiálu (baterie, atp.) garantujeme zachování technických parametrů po dobu 6 měsíců, a to v případě, že nebyl poškozen neodborným používáním a nevypršela doba jeho životnosti.

Záruka se nevztahuje na případy, kdy (zejména):

- nebyly dodrženy podmínky pro instalaci, provoz a obsluhu výrobku, které jsou uvedeny v návodu k obsluze výrobku,
- k závadě došlo vlivem mechanického, tepelného nebo

chemického poškození, zkratem, přepětím v síti nebo nesprávnou instalací,

- k závadě došlo neodborným zásahem třetí osoby,
- k závadě došlo při živelné události,
- k závadě došlo nedostatečnou nebo nevhodnou údržbou v rozporu s návodem k obsluze včetně závad způsobených vodními a jinými usazeninami,
- ke změně barvy topných ploch nebo poškrábání ploch došlo v souvislosti s jejich obvyklým používáním,
- se jedná o vzhledové a funkční změny způsobené slunečním zářením, tepelným zářením nebo vodními a jinými usazeninami,
- uplyne životnost některých součástí výrobku, např. akumulátorů, žárovek atd.

Záruka se nevztahuje na plnění, která byla bezplatně poskytnuta spolu s výrobkem (dárky, propagační předměty, apod.).

## Uplatnění reklamace

Reklamaci vady výrobku je třeba uplatnit bez zbytečného odkladu po jejím zjištění, nejpozději však před uplynutím záruční doby.

Reklamaci výrobku uplatňuje spotřebitel u prodejce, u kterého výrobek zakoupil, případně u kteréhokoliv z autorizovaných servisních středisek, jejichž seznam je součástí balení výrobku, případně je uveden na internetu na adrese [www.my-concept.com](http://www.my-concept.com).

Při reklamaci výrobku je nutno výrobek řádně očistit a bezpečně zabalit tak, aby nedošlo k poškození při jeho případné přepravě do autorizovaného servisního střediska, není-li výrobek předáván osobně.

Spotřebitel je povinen prokázat uzavření kupní smlouvy předložením dokladu o koupi výrobku.

Zároveň s reklamací spotřebitel sdělí popis vytýkané vady a provede volbu reklamačního nároku.

## Vyřízení reklamace

Jedná-li se o odstranitelnou vadu, má spotřebitel právo na bezplatné, včasné a řádné odstranění vady.

Není-li to vzhledem k povaze vady neúměrné, může spotřebitel požadovat dodání nového výrobku bez vad (výměnu), nebo týká-li se vada jen součástí výrobku, výměnu takové součásti. Je-li však požadavek na výměnu výrobku nebo jeho součástí vzhledem k povaze vady neúměrné, zejména lze-li vadu odstranit bez zbytečného

odkladu, má spotřebitel právo na bezplatné odstranění vady.

Jedná-li se o neodstranitelnou vadu, případně vznikne-li spotřebiteli nárok na výměnu výrobku nebo jeho součásti, avšak tato výměna není možná, např. z důvodu vyprodání daného výrobku, má spotřebitel právo výrobek vrátit (odstoupení od smlouvy).

Právo na dodání nového výrobku (výměnu), nebo výměnu součásti výrobku má spotřebitel i v případě odstranitelné vady, pokud nemůže věc řádně užívat pro opakovaný výskyt vady po opravě nebo pro větší počet vad. V takovém případě má spotřebitel i právo na vrácení výrobku (odstoupení od smlouvy).

Nedojde-li k vrácení výrobku (odstoupení od smlouvy) nebo neuplatní-li spotřebitel právo na dodání nového výrobku bez vad (výměnu), na výměnu jeho součásti nebo na opravu výrobku, může požadovat přiměřenou slevu. Spotřebitel má právo na přiměřenou slevu i v případě, kdy mu nemůže být dodán nový výrobek bez vad, vyměněna součást výrobku nebo výrobek opraven, jakož i v případě, nedojde-li ke zjednání nápravy v přiměřené době nebo by zjednání nápravy spotřebiteli působilo značné obtíže.

Prodávající, autorizované servisní středisko, či jimi pověřený pracovník, rozhodne o reklamaci ihned, ve složitých případech do tří pracovních dnů. Do této lhůty se nezapočítává doba přiměřená podle druhu výrobku potřebná k odbornému posouzení vady. Reklamacie včetně odstranění vady musí být vyřízena bez zbytečného odkladu, nejpozději do 30 dnů ode dne uplatnění reklamacie, pokud se prodávající nebo

autorizované servisní středisko vyřizující reklamaci se spotřebitelem nedohodne na delší lhůtě.

Při vrácení výrobku (odstoupení od smlouvy) je spotřebitel povinen provést vrácení rovněž příslušenství výrobku a všech dokumentů dodaných s výrobkem.

Spotřebitel nemá nárok na vydání vadných dílů a součástí výrobku, které byly vyměněny v rámci opravy výrobku.

Veškerá další práva spotřebitele, která se ke koupi výrobku vážou, nejsou těmito záručními podmínkami dotčena.

Pozn.: Reklamacie výrobku poškozeného při přepravě se řídí reklamačním řádem přepravce.

## Výrobce:

Jindřich Valenta – Concept  
Vysokomyštská 1800, 565 01 Choceň  
Česká republika  
IČO 13216660  
tel.: + 420 465 471 400, fax: +420 465 473 304,  
email: servis@my-concept.cz  
www: www.my-concept.com

## Podrobnosti o produktu

Model:	
Výrobní číslo:	
Datum prodeje:	Razítko a podpis prodejce:

## Záruka

Výrobca (príp. dovozca) zodpovedá za to, že výrobok vyhovuje požiadavkám právnych predpisov a vyhovuje požiadavkám stanovených príslušnými technickými normami. Ďalej zodpovedá za to, že výrobok má také vlastnosti, ktoré výrobca popísal v dokumentoch vzťahujúcich sa k tovaru alebo ktoré spotrebiteľ očakával s ohľadom na povahu tovaru a na základe reklamy výrobcom prevádzanej, ako odpovedá i za to, že sa výrobok hodí k účelu, ktorý pre jeho použitie výrobca uvádza alebo ku ktorému sa vec tohto druhu obvykle používa.

Záručná doba za akosť výrobku trvá 24 mesiacov od dátumu prevzatia výrobku spotrebiteľom.

Záruka sa nevzťahuje na opotrebenie výrobku spôsobené jeho obvyklým používaním. Právo z vadného plnenia spotrebiteľovi nenáleží, pokiaľ pred prevzatím výrobku vedel, že výrobok má vadu, alebo pokiaľ vadu sám spôsobil.

Za nefunkčný akumulátor sa z hľadiska týchto záručných podmienok považuje taký akumulátor, ktorý je elektronicky nefunkčný (tzn. nekomunikuje so základnou jednotkou, nefungujú nabíjacie alebo vybíjacie obvody atď.) alebo má vnútorný skrat.

V žiadnom prípade sa za poruchu z hľadiska záruky nepovažujú poruchy alebo zmeny parametrov spôsobené bežným používaním a opotrebením (napríklad prirodzený pokles kapacity).

Na akumulátory sa poskytuje záručná služba po dobu 6 mesiacov. Akumulátor má z hľadiska týchto záručných podmienok charakter spotrebného materiálu, podrobnejšie pozri „Spotrebný materiál“.

### Spotrebný materiál

U spotrebného materiálu (batérie a pod.) garantujeme zachovanie technických parametrov po dobu 6 mesiacov, a to v prípade, ak nebol poškodený neodborným používaním a neuplynula doba jeho životnosti.

Záruka sa nevzťahuje na prípady, kedy (najmä):

- neboli dodržané podmienky pre inštaláciu, prevádzku a obsluhu výrobku, ktoré sú uvedené v návode na obsluhu výrobku,
- k vade došlo vplyvom mechanického, tepelného

alebo chemického poškodenia, skratom, prepätím v sieti alebo nesprávnou inštaláciou,

- k vade došlo neodborným zásahom tretej osoby,
- k vade došlo pri živej udalosti,
- k vade došlo nedostatočnou alebo nevhodnou údržbou v rozpore s návodom k obsluhu vrátane závad spôsobených vodnými a inými usadeninami,
- k zmene farby výhrevných plôch alebo poškrabaniu plôch došlo v súvislosti s ich obvyklým používaním,
- sa jedná o vzhľadové a funkčné zmeny spôsobené slnečným žiarením, tepelným žiarením alebo vodnými a inými usadeninami,
- uplynie životnosť niektorých súčastí výrobku, napr. akumulátorov, žiaroviek atď.

Záruka sa nevzťahuje na plnenia, ktoré boli bezplatne poskytnuté spolu s výrobkom (darčeky, propagačné predmety, apod.)

## Uplatnenie reklamácie

Reklamáciu vady výrobku je potrebné uplatniť bez zbytočného odkladu po jej zistení, najneskôr však pred uplynutím záručnej doby.

Reklamáciu výrobku uplatňuje spotrebiteľ u predajcu, u ktorého výrobok zakúpil, prípadne u ktoréhokoľvek z autorizovaných servisných stredísk, ktorých zoznam je súčasťou balenia výrobku, prípadne je uvedený na internete na adrese [www.my-concept.com](http://www.my-concept.com).

Pri reklamácií výrobku je nutné výrobok poriadne očistiť a bezpečne zabaliť tak, aby nedošlo k poškodeniu pri jeho prípadnej preprave do autorizovaného servisného strediska, ak nie je výrobok predávaný osobne.

Spotrebiteľ je povinný preukázať uzavretie kúpnej zmluvy predložením dokladu o kúpe výrobku.

Zároveň s reklamáciou spotrebiteľ uvedie popis vytýkanej vady a prevedie voľbu reklamačného nároku.

## Vybavenie reklamácie

Ak sa jedná o odstrániteľnú vadu, má spotrebiteľ právo na bezplatné, včasné a riadne odstránenie vady.

Ak to nie je vzhľadom k povahe vady neúmerné, môže spotrebiteľ požadovať dodanie nového výrobku bez vád (výmenu), alebo ak sa týka vada len súčasti výrobku, výmenu takej súčasti. Ak je však požiadavka na výmenu výrobku alebo jeho súčasti vzhľadom k povahe vady neúmerná, najmä ak je možné vadu odstrániť bez

zbytočného odkladu, má spotrebiteľ právo na bezplatné odstránenie závady.

Ak sa jedná o neodstrániteľnú vadu, prípadne ak vznikne spotrebiteľovi nárok na výmenu výrobku alebo jeho súčasti, avšak táto výmena nie je možná, napr. z dôvodu vypredania daného výrobku, má spotrebiteľ právo výrobok vrátiť (odstúpenie od zmluvy)

Právo na dodanie nového výrobku (výmenu), nebo výmenu súčasti výrobku má spotrebiteľ i v prípade odstrániteľnej vady, pokiaľ nemôže vec rádně užívať pro opakovaný výskyt vady po oprave nebo pro větší počet vad. V takovom prípade má spotrebiteľ i právo na vrátenie výrobku (odstoupení od smlouvy).

Právo na dodanie nového výrobku (výmenu), alebo výmenu súčasti výrobku má spotrebiteľ i v prípade odstrániteľnej vady, ak nemôže vec poriadne používať pre opakovaný výskyt vady po oprave alebo pre väčší počet vad. V takom prípade má spotrebiteľ i právo na vrátenie výrobku (odstúpenie od zmluvy).

Ak nedôjde k vráteniu výrobku (odstúpeniu od zmluvy) alebo ak neuplatní spotrebiteľ právo na dodanie nového výrobku bez väd (výmenu), na výmenu jeho súčasti alebo na opravu výrobku, môže požadovať primeranú zľavu. Spotrebiteľ má právo na primeranú zľavu i v prípade, keď mu nemôže byť dodaný nový výrobok bez väd, vymenená súčasť výrobku alebo výrobok opravený, ako i v prípade, že nedôjde k zjednaniu nápravy v primeranej dobe alebo by zjednanie nápravy spotrebiteľovi spôsobilo značné problémy.

Predávajúci, autorizované servisné stredisko, či nimi poverený pracovník, rozhodne o reklamácií ihneď, v zložitých prípadoch do troch pracovných dní. Do tejto lehoty sa nezapočítava doba primeraná podľa druhu výrobku potrebná k odbornému posúdeniu vady. Reklamácia vrátane odstránenia vady musí byť vybavená

bez zbytočného odkladu, najneskôr do 30 dní odo dňa uplatnenia reklamácie, pokiaľ sa predávajúci alebo autorizované servisné stredisko vybavujúce reklamáciu so spotrebiteľom nedohodne na dlhšej lehote.

Pri vrátení výrobku (odstúpení od zmluvy) je spotrebiteľ povinný vrátiť peniaze a tiež príslušenstvo výrobku a všetkých dokumentov dodaných s výrobkom.

Spotrebiteľ nemá nárok na vydanie vadných dielov a súčasti výrobku, ktoré boli vymenené v rámci opravy výrobku.

Všetky ďalšie práva spotrebiteľa, ktoré sa ku kúpe výrobku viažu, nie sú týmito záručnými podmienkami dotknuté.

Pozn.: Reklamácia výrobku poškodeného pri preprave sa riadi reklamačným poriadkom prepravcu.

## Výrobce:

Jindřich Valenta – Concept  
Vysokomyšská 1800, 565 01 Choceň  
Česká republika  
IČO 13216660  
tel.: + 420 465 471 400, fax: +420 465 473 304  
email: servis@my-concept.cz  
www: www.my-concept.com

## Distribútor:

ELKO Valenta - Slovakia, s. r. o.  
Hurbanova 1563/23, 911 01 Trenčín  
Slovenská republika  
tel.: +421 326 583 465, fax: +421 326 583 466  
email: info@my-concept.sk  
www: www.my-concept.sk

## Podrobnosti o produktu

Model:	
Výrobné číslo:	
Dátum prodeja:	Pečiatka a podpis prodeja:

## Gwarancja

Producent (lub importer) zapewnia, że produkt jest zgodny z wymogami prawnymi i spełnia odpowiednie normy techniczne. Produkt posiada właściwości, zawarte w dokumentacji produktowej, oczekiwane ze względu na charakter towaru oraz wskazane w reklamie prowadzonej przez producenta. Producent zapewnia, że produkt nadaje się do celów konsumpcyjnych, do których ma zastosowanie lub do których stosuje się zwykle tego rodzaju produkt.

Okres gwarancji wynosi 24 miesiące od daty otrzymania produktu przez konsumenta.

Gwarancja nie obejmuje uszkodzeń mechanicznych spowodowanych użytkowaniem.

Prawo gwarancji za wady rzeczy nie przysługuje, jeżeli klient wiedział przed zakupem, że produkt ma wadę lub usterkę lub sam ją spowodował.

Wadliwym akumulatorem w świetle powyższych warunków gwarancji jest akumulator o niesprawnym układzie elektronicznym (tzn. nie komunikuje z jednostką bazową, obwody ładujące lub rozładowujące są uszkodzone itd.), albo wykazujący zwarcie wewnętrzne. Pod względem gwarancji nie można w żadnym wypadku uważać za wadę takich usterek czy zmian parametrów, jakie wynikają ze zwykłego używania i zużycia produktu (na przykład naturalny spadek pojemności).

Na akumulatory udziela się gwarancji o długości trwania 6 miesięcy. W świetle powyższych warunków gwarancji akumulator swoim charakterem należy do materiałów eksploatacyjnych, szczegóły zob. „Materiały eksploatacyjne”.

### Materiały eksploatacyjne

W przypadku materiałów eksploatacyjnych (akumulatory itp.), gwarantujemy zachowanie ich parametrów technicznych przez 6 miesięcy pod warunkiem, że nie zostały one uszkodzone poprzez niewłaściwe użytkowanie oraz nie upłynął okres ich żywotności.

Gwarancja nie ma zastosowania w przypadkach, w których:

- nie zostały dotrzymane warunki w zakresie instalacji, obsługi oraz konserwacji produktu, wymienione w instrukcji obsługi produktu,

- awaria była spowodowana mechanicznie, termicznie lub dotyczy chemicznych uszkodzeń, nastąpiła w wyniku zwarcia, zmian napięcia sieci lub nieprawidłowej instalacji,
- wada rzeczy wystąpiła w wyniku działań osób trzecich,
- wada rzeczy wystąpiła w wyniku kłęski żywiołowej,
- wada rzeczy wystąpiła w wyniku nieodpowiedniej lub niewłaściwej konserwacji, niezgodnej z instrukcją obsługi, w tym wady spowodowane przez wodę i inne osady,
- wystąpiły zmiany kolorystyki elementów grzewczych oraz zarysowania powierzchni wynikające z użytkowania,
- wystąpiły wizualne i funkcjonalne zmiany wywołane przez światło słoneczne, promieniowanie ciepła lub wodę i inne osady,

Gwarancja nie ma zastosowania do transakcji, w których produkty zostały przekazane nieodpłatnie (prezenty, artykuły promocyjne, itp.).

## Zgłoszenie reklamacji

Reklamacja na wadę produktu musi zostać zgłoszona natychmiast po wykryciu, bez zbędnej zwłoki, nie później jednak niż przed upływem okresu gwarancyjnego.

Praw wynikających z gwarancji można dochodzić u dystrybutora, u którego produkt został zakupiony lub w dowolnych autoryzowanych centrach serwisowych, których lista znajduje się na opakowaniu produktu, bądź jest umieszczona w Internecie pod adresem [www.my-concept.com](http://www.my-concept.com).

Produkt zgłaszany do reklamacji musi być odpowiednio oczyszczony i bezpiecznie zapakowany, aby uniknąć uszkodzenia w trakcie transportu do autoryzowanego centrum serwisowego, chyba że produkt jest przekazany osobiście.

Warunkiem ważności gwarancji jest udowodnienie zawarcia umowy sprzedaży poprzez przedstawienie dowodu zakupu.

Zgłoszenie reklamacyjne musi zawierać wskazanie domniemanej wady oraz roszczenie reklamacyjne.

## Rozpatrywanie reklamacji

W przypadku wystąpienia wady, którą można usunąć, konsument ma prawo do bezpłatnego, terminowego i właściwego usunięcia wady.



W przypadku wystąpienia istotnej wady dla funkcjonowania produktu, konsument może żądać dostarczenia nowego produktu bez wad (wymiana) lub jeśli dotyczy to tylko elementu produktu, wymianę takiego elementu. Jednakże, jeżeli możliwe jest usunięcie wady bez zbędnej zwłoki, żądanie wymiany produktu lub jego części z uwagi na charakter wady, nie ma zastosowania, a konsument ma prawo do bezpłatnej naprawy.

W przypadku braku możliwości usunięcia wady, konsument ma prawo do wymiany produktu lub jego elementów, jak również do zwrotu produktu (odstąpienie od umowy).

Prawo do otrzymania nowego produktu (wymiana) lub jego elementów, ma konsument, który z powodu braku możliwości usunięcia wady lub w wyniku powtarzającego się występowania wady nie może prawidłowo korzystać z produktu. W takim przypadku konsument również ma prawo do zwrotu produktu (odstąpienie od umowy).

W przypadku wystąpienia wad, jeżeli nie ma zastosowania: zwrot produktu (odstąpienie od umowy) lub prawo otrzymania nowego produktu bez wad (wymiana), wymiana części lub naprawa produktu, klient może zażądać obniżenia ceny. Konsument ma prawo do odpowiedniej obniżki ceny, wówczas gdy nie może być: dostarczony nowy produkt bez wad, dostarczona część produktu lub naprawiony produkt, a także w przypadku kiedy czynności mające na celu usunięcie wady nie zostały wykonane w rozsądnym terminie, w celu zadośćuczynienia za wynikłe trudności.

Sprzedawca, autoryzowane centrum serwisowe lub inny upoważniony pracownik niezwłocznie informuje o sposobie rozpatrzenia reklamacji, w skomplikowanych przypadkach w ciągu trzech dni roboczych. Okres ten nie obejmuje czasu wymaganego do oceny właściwych ekspertów. Usunięcie wad powinno odbyć się bez

zbędnej zwłoki, nie później niż 30 dni od daty zgłoszenia roszczenia, chyba że sprzedawca lub autoryzowane centrum serwisowe obsługi reklamacji wspólnie z konsumentem ustalą dłuższy okres czasu.

Podczas zwrotu produktu (odstąpienie od umowy) konsument jest zobowiązany do zwrotu wszystkich akcesorii i dołączenie do produktu całej otrzymanej dokumentacji.

Konsument nie ma prawa do wydawania wadliwych części i elementów produktu, które zostały wymienione w ramach naprawy.

Gwarancja nie wyłącza, nie ogranicza ani nie zawiesza uprawnień kupującego wynikających z przepisów rękojmi za wady rzeczy sprzedanej.

Wady produktów powstałe w czasie transportu podlegają procedurą reklamacyjnym przewoźnika.

Niniejsza gwarancja ma zastosowanie w Unii Europejskiej

## Producent:

Jindřich Valenta – Concept  
Vysokomytská 1800, 565 01 Choceň  
Česká republika  
IČO 13216660  
tel.: + 420 465 471 400, fax: +420 465 473 304  
email: servis@my-concept.cz  
www: www.my-concept.com

## Importer:

CONCEPT POLSKA sp. z o.o.  
ul Ostrowskiego 30, 53-238 Wrocław  
tel.:+48 71 339 04 44, fax: 71 339 04 14  
email: serwis@my-concept.pl  
www: www.my-concept.pl

## Dane produktu

Model:	
Numer fabryczny:	
Data sprzedaży:	Pieczątka i podpis sprzedawcy:

A gyártó (ill. forgalmazó) a garanciális időszak alatt jótállást vállal a terméknek a vonatkozó műszaki szabványokban és feltételekben meghatározott tulajdonságaira. A jótállási idő a termék fogyasztó általi megvásárlásától számított 24 hónap.

A fogyasztó a jótállás keretében jogosult a hibák (ld. alább) térítésmentes, időszerű és megfelelő elhárítására, illetve, amennyiben az a hiba jellegéből adódóan nem adekvát, jogosult a termék hibás részeinek cseréjére. A termékre vonatkozó cserejog vagy az elállás az adásvételi szerződéstől csak a jogszabályi feltételek betartásával és kizárólag akkor érvényesíthető, ha a termék nincs túlságosan elhasználva vagy megsérülve.

Ezen jótállási feltételek szempontjából hibásnak minősül az az akkumulátor, amely elektronikusan nem működik (azaz nem kommunikál az alapegységgel, hibásak a töltő vagy a kisülési áramkörök stb.) vagy zárlatos.

Semmiképpen nem minősülnek hibának a jótállás szempontjából azok a meghibásodások, melyeknek oka a paramétereknek a mindennapos használat és elhasználódás miatti megváltozása (például a kapacitás természetes csökkenése).

Az akkumulátorokra 6-havi garanciális szolgáltatást nyújtunk. Ezen jótállási feltételek szempontjából az akkumulátor kelléknek minősül, részletesen ld. „Kellékek”.

#### Kellékek

A kellékek (akkumulátor és hasonlók) esetében 6 hónapig garantáljuk a műszaki paramétereket, amennyiben nem sérült a nem szakszerű használat miatt, és nem telt le az élettartama.

#### **A garancia érvényesítésének feltételei:**

- a termék használati utasításában található valamennyi utasítás betartása,
- a termék vásárlását igazoló bizonylat bemutatása.

A fogyasztó a termék meghibásodása esetén annál az eladónál érvényesítheti a garanciális jogait, akinél a terméket vásárolta.

A javításra való jog a vásárlás helyszínén vagy valamelyik márkaszervizben érvényesíthető, amelyek listája

a termék csomagolásán vagy az interneten, a [www.my-concept.com](http://www.my-concept.com) címen található. Ha a fogyasztó nem a legközelebbi márkaszervizt választja, akkor az emiatt keletkezett magasabb költségeket ő viseli.

#### **A fogyasztónak szóló figyelmeztetés**

A fogyasztó köteles a termék kifizetését igazoló bizonylatot megőrizni.

A termék reklamációjához a terméket gondosan meg kell tisztítani, és biztonságosan be kell csomagolni, nehogy megsérülhessen az esetleges márkaszervizbe szállítás során. A szennyezett termék átvételét az eladó elutasíthatja, illetve adott esetben kiszámlázhatja a fogyasztónak a termék tisztítási költségeit.

A gyártó (ill. forgalmazó) fenntartja a jogot arra, hogy a jogosulatlan reklamációkkal kapcsolatos költségeket ne térítse meg, valamint hogy a reklamálónak kiszámlázza a reklamáció jogosultságának kivizsgálásával, valamint megoldásával kapcsolatos elengedhetetlen költségeket.

A termék díjmentes javítására, ill. a termék visszaváltására való jog nem érvényesíthető az alábbi esetekben:

- ha a termék használati utasításában feltüntetett telepítési, üzemeltetési és kezelési feltételeket nem tartották be,
- ha a meghibásodás mechanikai, hő- vagy vegyi sérülés miatt, rövidzárlat, hálózati túlfeszültség vagy hibás telepítés miatt következett be,
- ha a meghibásodás harmadik személy szakszerűtlen beavatkozása miatt következett be,
- ha a meghibásodás vis major ok miatt következett be,
- ha a meghibásodás a nem megfelelő vagy szakszerűtlen karbantartás miatt következett be, amely nem tesz eleget a használati utasításban foglaltaknak, beleértve a vízkő és egyéb üledékek miatti meghibásodást,
- ha a termék vagy annak részei a rendeltetésszerű használat során elhasználódtak,
- ha a rendeltetésszerű használat során a fűtőfelületek elszíneződtek, vagy az egyéb felületek megkarcolódtak,
- ha a napsugárzás, hősugárzás, vízkő vagy egyéb üledékek miatt optikai vagy funkcionális változásokra került sor,
- ha leletl a termék valamely alkatrészének, pl. akkumulátor, izzó stb. élettartama

A keletkezett hiba jellegének megállapítására kizárólag a gyártó, forgalmazó, márkaszerviz, ill. adott esetben bírósági szakértő jogosult, nem pedig az eladó vagy a fogyasztó.

A garanciális javítás keretében kicserélt hibás pótalkatrészekre a fogyasztó nem tarthat igényt.

Amennyiben a fogyasztó eláll az adásvételi szerződéstől, úgy köteles visszaszolgáltatni a komplett terméket beleértve annak tartozékait, valamint a termékkel leszállított dokumentumokat is.

A termékkel együtt adott ajándékokra, amelyek nem kerültek kiszámlázásra a fogyasztónak, semmilyen jótállás nem vonatkozik.

Megjegyzés: A szállítás során megsérült termék reklamációjára a szállítmányozó reklamációs szabályzata vonatkozik.

## Gyártó

Jindřich Valenta – Concept  
Vysokomýtská 1800, 565 01 Choceň  
Cseh Köztársaság  
tel: +420465471400  
fax: +420 465 473 304  
email: [servis@my-concept.cz](mailto:servis@my-concept.cz)  
www: [www.my-concept.com](http://www.my-concept.com)

Pārdevēja pienākums ir iepazīstināt patērētāju ar izstrādājuma parametriem un darbību, kā arī pilnībā un salasāmi aizpildīt garantijas talonu izstrādājuma pārdošanas dienā.

### **Ja nav pareizi aizpildīta vai nepareizi norādīta nepieciešamā informācija par izstrādājumu, garantijas talons ir nederīgs!**

Ražotājs (vai piegādātājs) garantijas laika periodā ir atbildīgs par izstrādājuma tehniskajām īpašībām un tā darbību, ko paredz attiecīgās tehniskās normas un nosacījumi.

Garantijas laiks ilgst 24 mēnešus, sākot no pārdošanas datuma, ja ražotājs (vai piegādātājs) nav noteicis citādi.

Patērētājam garantijas ietvaros ir tiesības uz bezmaksas, savlaicīgu un pilnīgu izstrādājuma bojājumu novēršanu (skat. tālāk) vai, ja tas nav neadekvāti attiecībā pret bojājuma raksturu, tiesības uz izstrādājuma bojāto detaļu maiņu. Tiesības uz izstrādājuma maiņu vai pirkšanas līguma nosacījumu neievērošanu var izmantot tikai tad, ja ir izpildīti visi likumīgie nosacījumi, un tikai gadījumā, ja izstrādājums nav ticis pārmērīgi nolietots vai bojāts.

Garantija ir spēkā, ja ir izpildīti šādi nosacījumi:

- ievēroti izstrādājuma apkalpes instrukcijas norādījumi,
- uzrādīti visi pirkumu apliecinājošie dokumenti un spēkā esoša garantijas apliecināšana.

Ar pretenzijām par bojājumiem patērētājam jāgriežas tirdzniecības vietā, kur izstrādājums tika iegādāts. Bojājumu labošanu var pieteikt tajā pašā tirdzniecības vietā, kur tika iegādāts izstrādājums, vai arī kādā no autorizētajiem servisa centriem, kuru saraksts ir norādīts iepakojuma sastāvā, vai arī varat to atrast tīmekļa vietnē: [www.my-concept.com](http://www.my-concept.com).

Par bojātu akumulatoru šo garantijas noteikumu izpratnē uzskata akumulatoru, kas elektroniski nedarbojas (t. i., nesazinās ar bāzes bloku, tam ir bojātas uzlādes vai izlādes ķēdes utt.) vai kam ir iekšējs īssavienojums.

Šo garantijas noteikumu izpratnē par defektu neuzskata bojājumu vai parametru izmaiņas, ko izraisījis normāla darbība vai nolietojums (piemēram, dabisks veiktspējas samazinājums).

Uz akumulatoriem attiecas garantijas pakalpojumu termiņš 6 mēneši. Šo garantijas noteikumu izpratnē akumulatoram ir paligmateriālu pazīmes, skat. sadaļu "Paligmateriāli".

### Paligmateriāli

Paligmateriāliem (baterijām, akumulatoriem utt.) garantējam tehnisko parametru saglabāšanu 6 mēnešus, ja tie nav bojāti nepareizas lietošanas dēļ un nav beidzies to kalpošanas laiks.

### **Bridinājums patērētājam**

Patērētāja pienākums ir saglabāt garantijas talonu un pirkuma apliecinājošu dokumentu (kases čeku, pavadzīmi u.c.), kas apliecina produkta iegādi. Sūdzību gadījumā izstrādājums rūpīgi jāiztīra un jāiesaiņo tā, lai, to transportējot uz autorizēto servisa centru, tas netiktu bojāts.

Ražotājam (vai piegādātājam) ir tiesības nesegt izdevumus, kas ir saistīti ar nepamatotu sūdzību, un pieprasīt no sūdzības iesniedzēja nepieciešamo atlīdzību par izdevumiem, kas ir radušies, noskaidrojot sūdzības pamatojumu.

Tiesības uz izstrādājuma bezmaksas labošanu, respektīvi, izstrādājuma atdošanu, nav iespējams izmantot šādos gadījumos:

- ja nav tikuši ievēroti instalācijas, ekspluatācijas vai apkalpes nosacījumi, kas ir norādīti izstrādājuma lietošanas instrukcijā;
- ja bojājums ir radies mehāniskas, termiskas vai ķīmiskas iedarbības, īssavienojuma vai elektrotīkla pārsprieguma rezultātā;
- ja bojājums ir radies trešās personas neprofesionālas rīcības rezultātā;
- ja bojājums ir radies dabas katastrofas rezultātā;
- ja bojājums ir radies nepietiekošas vai nepiemērotas aprūpes dēļ, kas ir pretrunā ar lietošanas instrukciju, tostarp bojājumi, ko ir izraisījušas ūdens vai citas nogulsnes;
- ja izstrādājuma vai tā daļas nolietojums ir radies parastas lietošanas rezultātā;
- ja apsildes laukumu krāsas maiņu vai virsmu skrāpējumu ir izraisījis parasta lietošana;
- ja izskata vai funkcijas maiņu ir izraisījis saules starojums, siltums, ūdens vai citas nogulsnes;
- ja atsevišķām izstrādājuma daļām, piem., akumulatoram, spuldzēm utt., ir beidzies kalpošanas laiks.

To, kāda ir attiecīgā bojājuma izcelsme, ir tiesīgs novērtēt vienīgi ražotājs, piegādātājs, autorizētais servisa centrs vai tiesu eksperts nevis pārdevējs vai patērētājs.

Patērētājam nav tiesību uz bojātajām rezerves daļām, kas ir apmainītas garantijas remonta gaitā.

Ja patērētājs neievēro pirkšanas līguma nosacījumus, tā pienākums ir atdot izstrādājumu visā pilnībā, tostarp aprīkojumu un dokumentus, kas tikuši piegādāti kopā ar izstrādājumu.

Uz dāvanām, kuras var tikt pievienotas izstrādājumam pārdošanas laikā un kuru cena no patērētāja nav iekasēta, garantija neattiecas.

Patērētājam ir tikai tās tiesības, ko nosaka likums.

**Piez.:** Uz sūdzībām par bojājumiem, kas ir radušies izstrādājuma transportēšanas laikā, attiecas transportētāja sūdzību iesniegšanas nolikumi.

## **Ražotājs:**

Jindřich Valenta – Concept  
Vysokomýtská 1800, 565 01 Choceň  
Česká republika  
IČO 13216660  
tel.: + 420 465 471 400, fax: +420 465 473 304  
email: servis@my-concept.cz  
www: www.my-concept.com

## **Piegādātājs:**

Verners VT Ltd.  
Piedrujas iela 5a, Rīga LV-1073  
Latvija  
tālr.: +371 67 021 021  
fakss: +371 67 021 000  
e-pasts: info@verners.lv  
www: www.verners.lv

## **Izstrādājuma raksturojums:**

Modelis:	
Izstrādājuma numurs:	
Pārdošanas datums:	Pārdevēja paraksts un zīmogs:

## Warranty

The manufacturer (or importer) is responsible for ensuring the product complies with the requirements of applicable legal regulations as well as those of the relevant technical standards. Moreover, they are responsible for ensuring the product has the properties the manufacturer described in documents related to the goods or those reasonably expected by the customer with regard to the nature of the goods or based on advertising produced by the manufacturer, and further they are responsible for ensuring the product is fit for the purpose proposed by the manufacturer or that a product of the same type is normally used for.

The quality warranty term is 24 months from product takeover by the customer.

The warranty does not apply to wear and tear caused by regular use. The customer shall not be entitled to any warranty claims if, prior to taking the product over, they knew the product contained a defect or if the defect is attributable to the customer.

In terms of these warranty conditions, a defective battery is considered a battery that is electronically inoperative (i.e., does not communicate with the base unit, the charging or discharging circuits are defective, etc.) or has an internal short circuit.

Defects or changes in parameters caused by normal use and wear (e.g. natural capacity decrease) are in no way considered a defect in terms of warranty.

The battery is provided warranty service for a period of 6 months. In terms of these warranty conditions, the battery has the nature of a consumable, for more details see „Consumables“.

### Consumables

For consumables (batteries, etc.) we guarantee the preservation of technical parameters for 6 months, in case it was not damaged by improper use and its lifetime has not expired.

The warranty specifically does not apply:

- if the product installation, operation and service conditions stipulated in the product operating manual have not been adhered to,
- to malfunctions caused due to mechanical, heat or chemical damage, short circuit, over voltage or incorrect installation,
- to malfunctions caused by an inexperienced third-party intervention,
- to malfunctions caused by natural disaster,
- to malfunctions caused by insufficient or inappropriate maintenance in violation of the operating manual, including malfunctions caused by water and other sediments,
- to changes in colour of the heating surface or to scratching of the surface caused as a result of using the products in an unusual manner,
- to appearance and functional changes caused by exposure to sunlight, thermal radiation of water and other sediments,
- if the service life of certain product parts expires, e.g. for accumulators, bulbs, etc.

The warranty does not apply to any products and services provided along with the product (gifts, promotional articles, etc.).

## Filing a complaint

A complaint against a product defect must be filed as soon as identified, yet no later than before the end of the warranty term.

The customer must file a product complaint with the dealer from which they have purchased the product, or with any authorised service centre, a list of which is included in the product package, or available at [www.my-concept.com](http://www.my-concept.com).

While filing a product complaint, the product must be duly cleaned and securely packed so as to prevent any damage during its transport to an authorised service centre, where relevant, unless the product is delivered in person.

The customer must submit proof of having concluded a purchase contract for the product by producing the receipt.

While filing their complaint, the customer must indicate the noted defect and identify the preferred complaint application method.

## Complaints processing

As long as the noted defect may be removed, the user has the right to have the defect duly removed free of charge on a timely basis.

If the noted defect is not removable, or if the customer becomes entitled to replacement of the product or a part thereof, yet the replacement is not possible, for example due to the product having been sold out, the customer has the right to return the product (withdrawal from the contract).

The customer shall have the right to a new product (replacement) or to replacement of a part of the product even if the defect can be removed, provided they cannot properly use the product due to repeated occurrence of the defect or due to a high number of such defects. In such a case, the customer also has the right to return the product (by withdrawing from the contract).

If the product is not returned (the customer does not withdraw from the contract), or if the customer does not apply the right to a new defect-free product (replacement), to replacement of a part thereof or to repair of the product, they may request a reasonable discount. The customer also has a right to a reasonable discount if a new defect-free product cannot be supplied to them, or if a product part cannot be replaced or the product repaired unless the situation is remedied within a reasonable time limit, or if remedying the situation would create major discomfort on the part of the customer.

The seller, authorised service centre or a staff member authorised by them must decide about each complaint immediately or within three business days in complicated cases. This term does not include a reasonable period of time, depending on the type of product concerned, required for the defect to be assessed by an expert. A complaint, including defect removal, must be dealt with without any undue delay, yet no later than within 30 calendar days of the complaint filing date, unless the seller and the customer agree on a later deadline.

On returning the product (withdrawing from the contract) the customer must return any accessories and documents supplied along with the product.

The customer does not have the right to keep the defective parts and components of the product replaced as part of a repair of the product.

This shall be without prejudice to any other rights the customer may have in relation to the purchase of the product.

**Remark:** Complaints against products damaged in transport are governed by the carrier's complaints procedure.

## Manufacturer

Jindřich Valenta - Concept  
Vysokomyšská 1800, 565 01 Choceň  
Czech Republic  
tel.: +420 465 471 400  
fax +420 465 473 304  
Company ID No. 13216660  
email: servis@my-concept.cz  
www: www.my-concept.com

## Product data

Model:	
Production number:	
Date of purchase:	Seal and signature of vendor:

## DE

## GARANTIEBEDINGUNGEN

**Garantie**

Der Hersteller (bzw. Importeur) garantiert, dass das Produkt den Anforderungen der Rechtsvorschriften und den durch die entsprechenden technischen Normen bestimmten Anforderungen entspricht. Weiterhin, dass das Produkt über solche Eigenschaften verfügt, die der Hersteller in den zum Produkt gehörigen Dokumenten beschrieben hat oder welche der Verbraucher in Bezug auf den Charakter der Ware und auf der Grundlage der vom Hersteller durchgeführten Werbung erwartet. Der Hersteller garantiert, dass das Produkt für die von ihm angeführten Zwecke geeignet ist.

Die Garantielaufzeit beträgt 24 Monate und beginnt mit der Produktübernahme durch den Verbraucher zu laufen.

Die Garantie bezieht sich nicht auf Mängel durch Verschleiß. Der Garantieanspruch gilt nicht, wenn dem Verbraucher vor der Produktübernahme Mängel bekannt waren oder er diese selbst verursacht hat.

Als ein mangelhafter Akku aus der Sicht dieser Garantiebedingungen wird solcher Akku verstanden, der elektronisch nicht funktionsfähig ist (d.h. der Akku kommuniziert mit der Grundeinheit nicht, die Lade- oder Entladekreise sind mangelhaft, usw.) oder der einen Innenkurzschluss hat.

Aus dem Gesichtspunkt der Garantie gelten die durch laufende Benutzung und Abnutzung verursachten Mängel oder Parameteränderungen keinesfalls als Mängel (zum Beispiel natürliche Kapazitätssenkung).

Für die Akkus wird 6monatige Garantie gewährt. Aus dem Gesichtspunkt dieser Garantiebedingungen hat der Akku den Charakter des Verbrauchsmaterials, Einzelheiten siehe „Verbrauchsmaterial“.

**Verbrauchsmaterial**

Beim Verbrauchsmaterial (Batterien, usw.) garantieren wir die Erhaltung technischer Parameter über 6 Monate, und dies im Falle, dass es durch nicht sachgemäße Benutzung nicht beschädigt wurde und die Lebensdauer nicht abgelaufen ist.

Ausgenommen von der Garantie sind (insbesondere):

- Nichteinhaltung von Bedingungen für Installation, Betrieb und Bedienung gemäß Bedienungsanleitung,
- Mängel durch mechanische, chemische Schäden, Kurzschluss, Netzüberspannung oder falsche Installation,
- Mängel durch unsachgemäße Eingriffe durch nicht autorisierte Personen,
- Mängel aufgrund höherer Gewalt,
- Mängel durch unsachgemäße Wartung im Widerspruch mit der Bedienungsanleitung, einschließlich Schäden durch Wasserablagerungen,
- Farbveränderungen von Heizflächen oder Verkratzen durch üblichen Gebrauch,
- Optische und funktionale Veränderungen, verursacht durch Sonnen- und Wärmeeinstrahlung oder Wasserablagerungen und andere Ablagerungen,
- Einige Zubehörteile des Produkts wegen ihrer kürzeren Lebensdauer, z.B. Akkus, Glühbirnen usw.

Die Garantie gilt nicht für Leistungen, die mit dem Produkt kostenlos zur Verfügung gestellt wurden (Geschenke, Werbepartikel usw.).

**Geltendmachung der Reklamation**

Produktmängel sollten unmittelbar nach deren Feststellung reklamiert werden, spätestens jedoch vor Ablauf der Garanzietzeit.

Die Reklamation ist beim Verkäufer des Produkts geltend zu machen oder bei einer autorisierten Servicestelle. Die Liste der Servicestellen ist im Lieferumfang enthalten oder unter [www.my-concept.com](http://www.my-concept.com).

Das reklamierte Produkt ist gereinigt und ordnungsgemäß verpackt an die Servicestelle zu versenden, um eventuelle Transportschäden zu vermeiden, falls es nicht persönlich übergeben wird.

Der Verbraucher ist verpflichtet einen Beleg über den Vertragsabschluss und Produktkauf vorzulegen.

Der Verbraucher ist verpflichtet den Mangel genau zu beschreiben, einschließlich des Reklamationsanspruches.

**Reklamationsverfahren**

Kann der reklamierte Mangel beseitigt werden, hat der Verbraucher das Recht auf eine kostenlose, zeit- und ordnungsgemäße Beseitigung des Mangels.



Sofern dies im Hinblick auf den Charakter des Mangels nicht unangemessen ist, kann der Verbraucher die Lieferung einer neuen mangelfreien Sache oder die Lieferung der fehlenden Sache fordern (Austausch). Kann der Mangel jedoch ohne unnötige Verzögerung beseitigt werden, hat der Verbraucher das Recht auf eine kostenlose Beseitigung solches Mangels.

Handelt es sich um einen irreparablen Mangel und der Verbraucher hat das Recht auf einen Austausch des Produkts oder deren Teile, und dies z.B. aufgrund der Nichtverfügbarkeit des Produkts nicht möglich ist, ist der Verbraucher berechtigt das Produkt zurückzugeben (vom Vertrag zurückzutreten).

Das Recht auf die Lieferung eines neuen Produkts (Austausch) oder deren Teile hat der Verbraucher auch bei reparablen Mängeln, falls diese wiederholt auftreten. In solchem Fall ist der Verbraucher auch berechtigt das Produkt zurückzugeben (vom Vertrag zurückzutreten).

Erfolgt keine Rückgabe (Vertragsrücktritt) oder kein Anspruch auf die Lieferung eines neuen Produkts oder deren Teile (Austausch), oder auf eine Reparatur, kann der Verbraucher einen angemessenen Nachlass fordern. Dies gilt auch im Falle, wenn kein neues Produkt oder deren Teile geliefert werden können, das Produkt nicht repariert wird, und auch dann, wenn dafür keine Ersatztermine vereinbart werden.

Verkäufer, autorisierte Servicestelle oder beauftragte Personen haben über die Reklamation unverzüglich zu entscheiden, bei schwierigen Fällen innerhalb von drei Werktagen. Diese Frist umfasst nicht den erforderlichen Zeitraum zur fachlichen Bewertung des Mangels. Der Verkäufer oder die Servicestelle ist verpflichtet die Reklamation innerhalb von 30 Tagen ab dem Tag der Geltendmachung der Reklamation zu erledigen, falls keine längere Frist vereinbart wird.

Bei Rückgabe des Produkts (Vertragsrücktritt) ist der Verbraucher verpflichtet auch jegliches Zubehör und sämtliche Dokumente zum Produkt zurückzugeben.

Der Verbraucher hat kein Recht auf die Rückgabe der mangelhaften Teile des Produkts, die im Rahmen der Reklamation ausgetauscht wurden.

Sämtliche weitere Rechte des Verbrauchers, verbunden mit dem Kauf des Produkts, bleiben durch diese Garantiebedingungen unberührt.

**Anm.:** Für Reklamationen von Produkten, die während des Transports beschädigt werden, gilt die Reklamationsordnung des Transportunternehmens.

## Hersteller:

Jindřich Valenta – Concept  
Vysokomytská 1800, 565 01 Choceň  
Tschechische Republik  
Ident.-Nr.: 13216660  
Tel.: + 420 465 471 400, Fax: +420 465 473 304,  
E-Mail: servis@my-concept.cz  
www: www.my-concept.com

## Produktdetails

Modell:	
Herstellernummer:	
Verkaufsdatum:	Stempel und Unterschrift des Verkäufers:

## Garantie

Le fabricant (l'importateur, le cas échéant) est tenu responsable de la conformité du produit aux exigences réglementaires et normatives applicables. Il est aussi tenu responsable du fait que le produit présente les qualités définies dans les documents relatifs au produit ou ceux attendus par le consommateur en tenant compte de la nature et des caractéristiques du produit et sur la base de publicité du fabricant, il est également tenu responsable du fait que le produit est propre aux usages auxquels servent habituellement les biens du même type.

La durée de garantie en terme de qualité du produit est de 24 mois à partir de la date de l'acquisition du produit par le consommateur.

La garantie ne s'applique pas à l'usure du produit résultant de son usage habituel. La garantie ne s'applique pas si le consommateur a été conscient des vices du produit ou si le consommateur lui-même a causé ces vices.

La batterie est considérée défectueuse de point de vue de garantie si elle présente d'anomalies électroniques fonctionnelles (à savoir elle ne communique pas avec l'unité de base, les circuits de chargement ou déchargement sont défectueux etc.) ou il y a un court-circuit intérieur.

Les défauts ou les changements de paramètres dus à l'usage standard ou à l'usure (exemple la capacité naturellement faible) ne sont pas considérés comme défauts couverts par la garantie.

La durée de garantie des batteries est de 6 mois. Dans le cadre de ces conditions de garantie la batterie est considérée comme une matière consommable, pour plus de détails voir « Matières consommables ».

### Matières consommables

Pour les matières consommables (batterie, etc.) nous garantissons le respect des paramètres techniques pendant 6 mois sous condition que ces derniers n'ont pas été endommagés suite à l'utilisation autre que prévue et qu'elles ne sont pas en fin de vie.

La garantie est exclue si (notamment) :

- les conditions de l'installation, d'utilisation ou d'entretien du produit indiquées dans le manuel d'emploi n'ont pas été respectées,

- les dommages sont dus à un endommagement d'ordre mécanique, thermique ou chimique, à un court-circuit, surcharge de réseau ou installation autre que prévue,
- les dommages sont dus à une intervention par un tiers
- les dommages sont dus à un sinistre,
- les dommages résultent du non-respect des instructions prévues dans le manuel d'emploi y compris les anomalies dues à un dépôt d'eau ou autres,
- les changements de couleur des surfaces de chauffe ou grattage de surfaces sont dues à un usage habituel,
- s'agit des changements d'aspect ou de fonctions provoqués par le rayonnement solaire, thermique ou par le dépôt d'eau ou autres,
- certains éléments du produit sont à la fin de vie, exemple : accumulateurs, ampoules etc.

La garantie ne s'applique pas aux éléments fournis à titre gratuit avec le produit (cadeaux, objets à caractère publicitaire etc.).

## Demande en garantie

Toute demande en garantie est à notifier sans délai après son identification, avant la fin de la période de garantie au plus tard.

La demande en garantie est à signaler à votre revendeur, le cas échéant au centre d'assistance autorisé dont la liste fait partie de l'emballage du produit, ou elle est indiquée sur l'adresse [www.my-concept.com](http://www.my-concept.com).

Pour envoyer le produit, objet de la réclamation, il faut le nettoyer et sécuriser pour le transport dans le centre d'assistance autorisé afin d'éviter tout endommagement, si le produit n'est pas remis personnellement.

L'utilisateur est tenu de prouver l'existence du contrat d'achat en présentant son bon d'achat.

L'utilisateur est tenu d'indiquer l'anomalie objet de réclamation et il fait choix de sa revendication découlant de sa demande en réclamation.

## Liquidation de réclamation

S'il s'agit d'un défaut réparable, le consommateur a le droit de bénéficier de la réparation à titre gratuit et dans un délai prévu.

Si cela n'est pas disproportionné en tenant compte

# concept

la nature du défaut, le consommateur a le droit de demander une livraison d'un nouveau produit sans vice (remplacement), ou si le défaut ne concerne qu'une partie du produit, demander le changement de cette dernière. Si la demande du remplacement du produit et de sa partie est disproportionnée en tenant compte la nature du défaut, notamment si le défaut est réparable, le consommateur a le droit de demander une réparation à titre gratuit.

S'il s'agit d'un défaut irréparable ou si le consommateur a le droit de demander un remplacement du produit ou de sa partie, mais le remplacement n'est pas réalisable, par exemple due à l'épuisement des stocks, le consommateur a le droit de retourner le produit (d'annuler le contrat de vente).

Le consommateur a le droit de demander une livraison d'un nouveau produit (remplacement) ou le remplacement d'une partie du produit en cas d'un défaut réparable si le produit ne peut pas être utilisé pour l'existence répétitive du défaut après la réparation ou pour le nombre de défauts importants. Dans un tel cas le consommateur a le droit de retourner le produit (d'annuler le contrat de vente).

Si le produit n'est pas retourné (le contrat de vente annulé) ou si le consommateur n'applique pas son droit de demander une livraison d'un nouveau produit sans défauts (remplacement), de demander un remplacement d'un partie ou de sa réparation, il peut demander le remboursement approprié. Le consommateur a le droit de demander le remboursement également dans le cas où il s'avère impossible de livrer un nouveau produit sans défauts, de remplacer une partie du produit ou de réparer le produit, ou si la réparation n'est pas réalisée dans un délai prévu ou si la remise à l'état est trop compliquée pour le consommateur.

Le revendeur, le service d'assistance autorisé ou autre personne désignée décide sur la réclamation immédiatement, dans les cas compliqués en trois jours ouvrés.

Le délai ci-dessus ne comprend pas le temps nécessaire pour évaluation expert du défaut en prenant compte de la nature du produit.

Toute demande en garantie doit être traitée sans délai, dans le délai de 30 jours à partir de la date de demande en garantie, s'il n'est pas prévu autrement entre le revendeur ou le service d'assistance autorisé et le consommateur.

En cas de retour du produit (annulation du contrat de vente) le consommateur est tenu de retourner tous éléments auxiliaires du produit y compris tous documents livrés avec le produit.

Le consommateur n'a pas le droit de demander le retour des pièces ou de parties du produit remplacées dans le cadre de la réparation.

Tout droit du consommateur liés à l'achat du produit n'est pas touché par les présentes conditions de garantie.

**Note :** La réclamation du produit endommagé pendant le transport est régie par le Code de réclamation du transporteur.

## Fabricant:

Jindřich Valenta – Concept  
Vysokomýtská 1800, 565 01 Choceň  
République tchèque  
TVA n° 13216660  
tél.: + 420 465 471 400, fax: +420 465 473 304,  
email: servis@my-concept.cz  
www: www.my-concept.co

## Détails du produit

Modèle :	
Numéro de série :	
Date de l'achat :	Cachet et signature du vendeur :

## Garanzia

Il produttore (eventualmente l'importatore) risponde della conformità del prodotto ai requisiti normativi previsti dalle rispettive norme tecniche. Il produttore garantisce inoltre che il prodotto ha le qualità riportate nei documenti che si riferiscono alla merce o che l'utente si aspetta di ricevere al riguardo della natura della merce, e che il prodotto stesso è adatto al fine indicato dal produttore.

Il periodo di garanzia si stabilisce a 24 mesi dalla data di accettazione del prodotto da parte dell'utente.

La garanzia non si riferisce all'usura del prodotto provocata dall'uso normale del prodotto stesso. Il diritto di sostituzione della merce per difetto sul prodotto non spetta all'utente se quest'ultimo era al corrente del rispettivo difetto prima di accettare la merce o se il difetto lo aveva causato lui stesso.

Per fini della presente garanzia l'accumulatore difettoso è quello con la funzionalità elettronica compromessa (ovvero mancante comunicazione con unità principale, circuiti di carica e/o di scarica difettosi etc.), oppure il cortocircuito presente all'interno.

Non si considerano difetti, ai fini della garanzia concessa, le alterazioni o le modifiche dei parametri causate dall'uso e/o dal consumo normale (per esempio calo naturale della capacità).

Per gli accumulatori si concede la garanzia di 6 mesi. Per fini della garanzia concessa l'accumulatore viene considerato il materiale di consumo, per maggiori informazioni si veda „Materiale di consumo“.

### Materiale di consumo

Per il materiale di consumo (batteria e simile) si garantisce il mantenimento dei parametri tecnici per il periodo di 6 mesi, e comunque solo qualora le sue prestazioni non siano state compromesse dall'uso improprio e/o il materiale non sia giunto alla fine la sua vita utile.

La garanzia non si riferisce ai seguenti casi, quando (in particolare):

- non sono state rispettate le condizioni di installazione, funzionamento ed uso corretto del prodotto riportate nel manuale d'uso del prodotto stesso;
- il danneggiamento è di natura meccanica termica,

chimica o elettrica, tipo cortocircuito, oppure è stato causato dalla sovratensione nella rete;

- il difetto è stato causato da un intervento inopportuno da parte di un terzo;
- il difetto è stato causato dalla furia degli elementi;
- il difetto è stato provocato dalla manutenzione insufficiente e/o impropria, eseguita in contrasto con quanto riportato nel manuale d'uso, ivi compresi i difetti causati dal calcare o da altri sedimenti;
- il cambio di colore e/o i graffi sulle superfici di riscaldamento sono la conseguenza di uso normale;
- le alterazioni visive e funzionali dovute ai raggi di sole, alla radiazione termica e/o ai sedimenti;
- decorsa la vita utile di alcuni elementi del prodotto, per esempio degli accumulatori, delle lampadine etc.

La garanzia non si riferisce agli adempimenti concessi gratuitamente insieme con il prodotto (omaggi, materiale pubblicitario etc.).

## Procedura di reclamo

Il reclamo del prodotto deve essere fatto senza rinvii una volta accertato il difetto, comunque entro e non oltre la scadenza del periodo di garanzia.

Il reclamo del prodotto va presentato presso il venditore del prodotto stesso, ovvero presso un centro autorizzato qualsiasi. La lista dei centri assistenza autorizzati fa parte della confezione del prodotto o è reperibile sul sito [www.my-concept.com](http://www.my-concept.com).

Prima di presentare il prodotto al reclamo, esso deve essere dovutamente pulito e pure imballato, qualora va spedito in un centro autorizzato onde evitare il suo danneggiamento.

L'utente finale è tenuto a presentare il documento attestante l'acquisto del prodotto.

Al prodotto deve essere allegata la lettera con la descrizione del difetto contestato e l'opzione per la gestione del reclamo.

## Gestione del reclamo

Qualora si tratti di un difetto riparabile, l'utente ha diritto alla riparazione gratuita e tempestiva del prodotto.

Se, considerata la natura del difetto, non si tratta di una pretesa inadeguata, l'utente può richiedere la fornitura di un prodotto privo dei difetti (la sostituzione), oppure

se il difetto interessa solo un elemento concreto del prodotto, la sostituzione di tale elemento. Se però, considerata la natura del difetto, la pretesa della sostituzione risulta inadeguata in particolare se il difetto può essere eliminato in tempi previsti, l'utente ha diritto alla riparazione gratuita del prodotto.

Qualora però si tratti di un difetto irreparabile e all'utente nasce il diritto alla sostituzione del prodotto o di una sua parte e la sostituzione non è praticabile, per esempio per motivi di vendita completa del rispettivo prodotto, l'utente ha diritto di restituire il prodotto (recedere dal contratto).

Il diritto alla fornitura del prodotto nuovo (alla sostituzione), oppure al cambio di un elemento del prodotto ha l'utente anche nel caso di un difetto riparabile, se limitato nell'uso normale del prodotto per la presenza ripetuta del danno o per il numero maggiore dei danni. In tal caso l'utente ha diritto alla restituzione del prodotto (recesso dal contratto).

Se non viene effettuata la restituzione del prodotto (recessione dal contratto) oppure se l'utente non rivendica il diritto alla fornitura del prodotto nuovo (sostituzione), alla sostituzione di un elemento del prodotto oppure alla riparazione del prodotto stesso, può richiedere uno sconto adeguato. L'utente ha diritto ad uno sconto adeguato anche qualora non gli possa essere fornito un prodotto nuovo, privo dei difetti, sostituito un elemento del prodotto oppure effettuata la riparazione del prodotto stesso, nonché qualora non possa essere posto il rimedio entro un periodo adeguato oppure il provvedimento al rimedio comporti dei grossi problemi all'utente stesso.

Il venditore, il centro di assistenza autorizzato oppure un operatore incaricato da questi decidono sulla contestazione immediatamente, nei casi complicati entro tre giorni lavorativi. In quel tempo non viene calcolato il periodo necessario per una valutazione peritale del difetto.

La contestazione del difetto e l'eliminazione dello stesso devono essere risolti senza rinvii, entro 30 giorni dal giorno di presentazione del reclamo, salve le pattuizioni diverse fatte tra il centro di assistenza autorizzato e l'utente.

Alla restituzione del prodotto (recessione dal contratto) l'utente è tenuto a restituire pure tutti gli accessori e tutti i documenti forniti insieme con il prodotto.

L'utente non ha diritto a ricevere indietro i pezzi e gli elementi difettosi del prodotto sostituiti nell'ambito della riparazione.

Ogni altro diritto dell'utente relativo all'acquisto del prodotto non viene meno con l'applicazione delle condizioni di garanzia.

**Nota:** La contestazione del prodotto danneggiato durante il trasporto è regolata dall'ordinamento contestazioni del trasportatore.

## Produttore:

Jindřich Valenta – Concept  
Vysokomyšská 1800, 565 01 Choceň  
Repubblica Ceca  
C.F. 13216660  
tel.: + 420.465.471.400, fax: +420.465.473.304.  
email: servis@my-concept.cz  
www: www.my-concept.com

## Dettagli sul prodotto

Modello:	
Numero di matricola:	
Data di vendita:	Timbro e firma del produttore:

## ES

## CONDICIONES DE GARANTÍA

**Garantía**

Es responsabilidad del fabricante (o importador) que el producto cumpla con los requisitos legales y lo dispuesto por las normas técnicas aplicables. Es también su responsabilidad que el producto tenga las propiedades descritas en la documentación vinculada al mismo o las que el consumidor pudiese esperar dada la naturaleza del producto y la publicidad llevada a cabo por el fabricante, y es también su responsabilidad que el producto sea adecuado para el propósito indicado para su uso habitual.

La garantía por la calidad del producto es válida por 24 meses a partir de su entrega al consumidor.

La garantía no cubre el desgaste resultante del uso habitual. El derecho a reclamación no será aplicable si, antes de haber recibido el producto, el consumidor sabía que este era defectuoso o si él hubiese causado el defecto.

Bajo las presentes condiciones de garantía, se considera como batería defectuosa a aquella que no funcione electrónicamente (no se comunica con la base, los circuitos de carga y descarga están defectuosos, etc.) o que tenga un cortocircuito interno.

Los defectos o cambios en los parámetros resultantes del uso habitual o el desgaste (por ejemplo, caída natural de capacidad) no serán considerados como defectos bajo la garantía.

Las baterías tienen una garantía de 6 meses. Bajo estas condiciones de garantía, la batería tiene el carácter de material consumible. Para más detalles, ver. "Materiales consumibles".

Materiales consumibles

Los materiales consumibles (baterías, etc.) tienen una garantía de 6 meses para sus parámetros técnicos, en tanto no hayan sido dañados por uso indebido o no haya concluido su vida útil.

La garantía no es válida en caso de que (en particular):

- que no se hubiesen cumplido las condiciones para la instalación, funcionamiento y operación del producto descritas en el manual,
- que el defecto hubiese resultado de daños mecánicos, térmicos o químicos, cortocircuitos, sobretensión en

- la red o de una instalación incorrecta,
- que el defecto hubiese sido causado por la intervención indebida de terceros,
- que el defecto hubiese sido causado por un desastre natural,
- el defecto hubiese sido causado por un mantenimiento insuficiente o incorrecto, incluyendo aquellos causados por sedimentos de agua u otro tipo,
- cambios en el color de la superficie de calentamiento o rayaduras sean el resultado del uso habitual,
- tratarse de cambios de apariencia o funcionales causados por la radiación solar o térmica o por sedimentos de agua u otro tipo,
- haber concluido la vida útil de alguno de los componentes del producto (acumuladores, bombillas, etc.)

La garantía no cubre los objetos proporcionados gratuitamente junto con el producto (regalos, materiales promocionales, etc.).

**Reclamaciones**

Las reclamaciones por defectos deben ser realizadas sin demora innecesaria y antes del vencimiento de la garantía.

El consumidor presentará su reclamación en el establecimiento en donde adquirió el producto o en cualquiera de los servicios autorizados incluidos en la lista que forma parte del embalaje del producto, que también puede encontrarse en internet, en la dirección [www.my-concept.com](http://www.my-concept.com).

Para presentar la reclamación, el producto debe ser adecuadamente limpiado y puesto en un embalaje seguro para evitar daños durante un eventual transporte al servicio autorizado, en caso de que no sea entregado en persona.

El consumidor tiene la obligación de demostrar la celebración de un contrato de compraventa mediante la presentación de un comprobante de compra.

Junto con la reclamación, el consumidor describirá el supuesto defecto y seleccionará la reclamación.

**Resolución de reclamaciones**

Si se tratase de un defecto corregible, el consumidor tendrá derecho a que el defecto sea corregido sin cargo y de manera oportuna y apropiada.

# concept

De no ser desproporcionado a la naturaleza del defecto, el consumidor podrá exigir la entrega de un nuevo producto sin defectos (reemplazo) o, si el defecto se relacionase a un componente del producto, podrá exigir el reemplazo de dicho componente. Sin embargo, si el reemplazo del producto o su componente fuese desproporcionado a la naturaleza del defecto, en especial si el defecto pudiese ser corregido sin demora, el consumidor tendrá derecho a que el defecto sea corregido sin cargo.

Si se tratase de un defecto no corregible, o si el consumidor tuviese derecho al reemplazo del producto o su componente, pero dicho reemplazo no fuese posible, por ej. debido a que el producto estuviese agotado, el consumidor tendrá derecho a devolver el producto (rescindir el contrato).

El consumidor tiene derecho a recibir un nuevo producto (reemplazo) o partes del mismo, incluso en caso de defectos que sean reparables si no fuese posible utilizar el objeto apropiadamente debido a un defecto recurrente luego de su reparación o a un número mayor de defectos. En tal caso, el consumidor también tendrá derecho a devolver el producto (rescindir el contrato).

Si el consumidor no devolviese el producto (rescisión de contrato) o no ejerciese su derecho a recibir un nuevo producto sin defectos (reemplazo) o un reemplazo de un componente del mismo, o a que el producto sea reparado, podrá exigir un descuento razonable. El consumidor tendrá derecho a un descuento razonable también en caso de que no sea posible: entregarle un nuevo producto sin defectos, el reemplazo de un componente del producto, la reparación del producto o que la situación no pueda ser remediada en un plazo razonable o que esto le haya causado al consumidor dificultades considerables.

El vendedor, el servicio autorizado o un empleado por estos designado decidirá sobre el reclamo de inmediato o dentro de los tres días hábiles en casos complicados. Este plazo no incluirá el período razonable necesario según el tipo de producto para la evaluación profesional del defecto.

La reclamación, incluyendo la corrección de los defectos deberá ser resuelta sin demora innecesaria, a más tardar a los 30 días a partir de la presentación de la reclamación, a menos que el vendedor o el servicio autorizado que resuelva el reclamo acuerde una extensión del plazo con el consumidor.

Al devolver el producto (renunciar al contrato), el consumidor está obligado a devolver también los accesorios y todos la documentación entregada con el mismo.

El consumidor no tiene derecho a recibir los componentes o las piezas defectuosas que hubiesen sido reemplazados al reparar el producto.

Todos los demás derechos del consumidor vinculados a la compra del producto no se verán afectados por las presentes condiciones de garantía.

Nota: La reclamaciones por daños al producto durante su transporte se rigen por el reglamento de reclamaciones del transportista.

## Fabricante

Jindřich Valenta - Concept  
Vysokomýtská 1800, 565 01 Choceň,  
República Checa  
CIF 13216660  
tel.: + 420 465 471 400, fax: +420 465 473 304,  
email: servis@my-concept.cz  
www: www.my-concept.com

## Detalles del producto

Modelo:	
Número de serie:	
Fecha de venta:	Sello y firma del vendedor:

## RO CONDIȚII DE GARANȚIE

### Garanție

Producătorul (eventual importatorul) răspunde de faptul că produsul este în conformitate cu legislația și îndeplinește cerințele stabilite de normele tehnice aferente. De asemenea răspunde pentru faptul că produsul are caracteristicile pe care producătorul le-a descris în documentele legate de produs sau pe care consumatorul le-a presupus, ținând cont de natura produsului și pe baza reclamei producătorului, fiind responsabil și pentru faptul că produsul se potrivește scopului pe care producătorul l-a menționat sau pentru care se folosește un astfel de produs.

Termenul de garanție pentru calitatea produsului este de 24 luni de la preluarea produsului de către consumator.

Garanția nu include uzura produsului cauzată de utilizarea normală a acestuia. Consumatorul nu beneficiază de dreptul de garanție dacă înaintea preluării produsului a știut că produsul are defecțiuni sau dacă a cauzat el însăși defectul.

Un acumulator defect, din punctul de vedere al acestor condiții de garanție, se consideră acel acumulator care nu este funcțional electronic (adică nu comunică cu unitatea de bază, sunt defecte circuitele de încărcare sau descărcare etc.) sau are un scurtcircuit intern.

În nici un caz nu se consideră ca fiind un defect, din punctul de vedere al garanției, defecțiunile sau modificările de parametri cauzate de utilizare curentă și uzură (de e. scăderea naturală a capacității).

Pentru acumulator este oferit serviciul de garanție pe o perioadă de 6 luni. Din punctul de vedere al acestor condiții de garanție, acumulatorul are caracterul materialului consumabil, pentru detalii vezi „Material consumabil”.

#### Material consumabil

La materialele consumabile (baterii ș.a.m.d.) garantăm păstrarea parametrilor tehnici pe o durată de 6 luni, aceasta în cazul în care nu a fost deteriorat prin utilizare necorespunzătoare și nu a expirat durata sa de viață.

Garanția este exclusă în cazurile în care (în special):

- nu au fost respectate condițiile de instalare, exploatare și deservire a produsului, care sunt menționate în manualul de utilizare,

- defecțiunea a apărut din cauza deteriorării mecanice, termice sau chimice, prin scurtcircuitare, supratensiune în rețea sau instalare incorectă,
- defecțiunea a apărut prin intervenirea neautorizată a unei persoane terțe,
- defecțiunea a apărut la o calamitate naturală,
- defecțiunea a apărut ca urmare a unei întrețineri insuficiente sau necorespunzătoare, în contradicție cu manualul de utilizare, inclusiv defecțiunile cauzate de depunerile de apă și altele,
- a apărut modificarea culorii suprafețelor de încălzire sau zgărirea suprafețelor prin folosirea obișnuită,
- este vorba de modificările de aspect și funcționalitate cauzate de radiații solare, radiații termice sau de depunerile de apă sau altele,
- expiră durata de viață a unor părți ale produsului, de ex. a acumulatorului, becurilor etc.

Garanția nu include obiectele care au fost oferite gratuit împreună cu produsul (cadouri, obiecte de promovare, etc.).

### Valorificarea reclamației

Reclamarea defecțiunii produsului trebuie valorificată fără o întârziere inutilă după depistarea acesteia, cel târziu însă înainte de expirare a perioadei de garanție.

Reclamarea produsului se valorifică de către consumator la vânzătorul la care a achiziționat produsul, eventual la oricare dintre service-uri autorizate a căror listă face parte din livrarea produsului, eventual care este menționat pe internet la adresa [www.my-concept.com](http://www.my-concept.com).

În cazul unei reclamații a produsului, acesta trebuie curățat în mod corespunzător și ambalat în siguranță, pentru a se evita deteriorarea la transportul acestuia în service-ul autorizat, în cazul în care produsul nu este predat personal.

Consumatorul are obligația de a dovedi încheierea contractului de vânzare-cumpărare prin prezentarea unui document de achiziționare a acestuia.

În același timp, la reclamația produsului consumatorul descrie defecțiunile reclamate și efectuează opțiunea dreptului la reclamare.

### Soluționarea reclamației

În cazul în care este vorba de o defecțiune care poate fi eliminată, consumatorul are dreptul la eliminarea gratuită, la timp și reglementară a defecțiunii.



# concept

Dacă acest lucru nu este posibil, ținând cont de natura defecțiunii, consumatorul poate solicita livrarea unui produs nou fără defecțiuni (schimb), sau dacă defecțiunea este legată doar de o piesă a produsului, schimbul unei astfel de piese. Dacă însă, având în vedere natura defecțiunii, mai ales când defecțiunea poate fi eliminată fără întârziere, cerința de schimbare a produsului sau a componentei acestuia este neadecvată, consumatorul are dreptul la eliminarea gratuită a defecțiunii.

În cazul în care este vorba de o defecțiune care nu poate fi eliminată, eventual în cazul în care consumatorul are dreptul la schimbul produsului sau a componentei acestuia însă acest schimb nu este posibil, de ex. din motivul neexistenței acestui produs, consumatorul este îndreptățit să returneze produsul (reziliere la contract).

Consumatorul are dreptul la livrarea unui produs nou (schimb) sau la înlocuirea componentei produsului și în cazul în care defecțiunea poate fi eliminată, însă produsul nu poate fi folosit reglementar din cauza defecțiunilor repetate ale defecțiunii reparate sau în cazul unui număr mai mare de defecțiuni. În aceste cazuri consumatorul are dreptul la returnarea produsului (reziliere la contract).

Dacă nu se ajunge la returnarea produsului (reziliere la contract) sau dacă consumatorul nu valorifică dreptul de livrare a unui produs fără defecțiuni (schimb), la înlocuirea componentelor acestuia sau la repararea produsului, poate solicita o reducere adecvată. Consumatorul are dreptul la o reducere adecvată și în cazul în care nu-i poate fi livrat un produs nou fără defecțiuni, nu poate fi înlocuită componenta sau produsul reparat, precum și în cazul în care nu se ajunge la remediere într-un timp adecvat sau remedierea ar cauza consumatorului probleme semnificative.

Vanzătorul, service-ul autorizat sau muncitorul desemnat

de acesta va hotărî despre reclamație imediat, în cazurile complicate în termen de trei zile lucrătoare. Această perioadă nu include perioada adecvată, în funcție de tipul produsului, necesară evaluării profesionale a defecțiunii.

Reclamația, inclusiv eliminarea defecțiunii, trebuie soluționată fără amânare inutilă, cel târziu în 30 de zile de la valorificarea reclamației, dacă vânzătorul sau service-ul autorizat care soluționează reclamația nu au convenit cu consumatorul asupra unei perioade mai lungi.

La returnarea produsului (reziliere la contract) consumatorul trebuie să returneze de asemenea accesoriile produsului și toate documentele livrate împreună cu produsul.

Consumatorul nu are dreptul la livrarea pieselor și a componentelor defecte, care au fost înlocuite în cadrul reparației produsului.

Celelalte drepturi ale consumatorului, legate de achiziționarea produsului, nu sunt afectate de aceste condiții de garanție.

**Notă:** Reclamațiile produsului deteriorat în timpul transportului sunt reglementate de regulamentul de reclamații al transportatorului.

## Producător

Jindřich Valenta - Concept  
Vysokomytská 1800, 565 01 Choceň,  
Republica Cehă  
CUI 13216660  
tel.: + 420 465 471 400, fax: +420 465 473 304,  
email: servis@my-concept.cz  
www: www.my-concept.com

## Date despre produs

Model:	
Numărul de fabricație:	
Data vânzării:	Ștampila și semnătura unității de vânzare:

- CZ** Seznam servisních míst
- SK** Zoznam servisných stredisiek
- PL** Wykaz punktów serwisowych
- HU** Szolgáltatók listája
- HR** Popis uslužnih mjesta

# concept

## Česká republika

Název	Ulice	PSČ	Město	Telefon/Fax	E-mail
Jindřich Valenta CONCEPT	Vysokomýtská 1800	565 01	Choceň	465 471 400 465 473 304	servis@my-concept.cz

## Slovenská republika

Názov	Ulica	PSČ	Mesto	Telefón/Fax	E-mail
SERVIS ABC s.r.o.	Štefánikova 50	949 03	Nitra	037/6526063	info@servisabc.sk
D-J service s.r.o.	Šebastovská 2530/5	080 06	Prešov	051/7767666	djservis@djservis.net
HOSPOL elektro spol. s r.o	Rustaveliho 7	831 06	Bratislava	02/44889832	hospol@hospol.sk
T.V.A. servis s.r.o.	Južná trieda 48/D	040 01	Košice	055/6338501	tvaservis@tvaservis.sk
VILLA MARKET s.r.o.	Odborárov 49	052 01	Spišská Nová Ves	053/4421857	servis@villamarket.sk
ELSPO BB s.r.o.	Internátna 2318/24	974 01	Banská Bystrica	048/4135535	objednavky@ elektroobchod-elspo.sk

## Polska

Nazwa	Ulica	Kod	Miasto	Telefon	E-mail
CONCEPT POLSKA sp. z o.o.	Ostrowskiego 30	53-238	WROCLAW	071/339-04-44 w. 27	servis@my-concept.pl

## Magyarország

Név	Utca	ZIP	Város	Telefon	E-mail
ASPICO KFT	Hűtőház u. 25.	H-9027	Győr	+36 96 511 291	info@aspico.hu

## Hrvatska

Ime	Ulica	Poštanski	Grad	Telefon	E-mail
Horvat elektronika d.o.o.	Dravska 8	HR- 40305	Pušćine	+385 040 895 500	servis@horvat-elektronika. hr

# concept

**CZ**

## **Jindřich Valenta – Concept**

Vysokomýtská 1800, 565 01 Choceň  
Tel.: +420 465 471 400, Fax: +420 465 473 304  
[www.my-concept.cz](http://www.my-concept.cz)

**SK**

## **ELKO Valenta – Slovakia, s.r.o.**

Hurbanova 1563/23, 911 01 Trenčín  
Tel.: +421 326 583 465, Fax: +421 326 583 466  
[www.my-concept.sk](http://www.my-concept.sk)

**PL**

## **CONCEPT POLSKA sp. z o.o.**

Ostrowskiego 30, 53-238 Wrocław  
Tel.: +48 713 390 444, Fax: 713 390 414  
[www.my-concept.pl](http://www.my-concept.pl)

**HU**

## **ASPICO KFT**

H - 9027 Győr, Hűtőház u. 25.  
Tel.: +36 96 511 291, Fax: +36 96 511 293  
[info@aspico.hu](mailto:info@aspico.hu)

**LV**

## **Verners VT Ltd.**

Piedrujas iela 5a, Riga, Latvia  
Tel. + 371 67021021, fakss + 371 67021000  
e-pasts: [info@verners.lv](mailto:info@verners.lv), [www.verners.lv](http://www.verners.lv)

**HR**

## **Horvat elektronika d.o.o.**

Dravska 8, HR-40305 Pušćine  
[servis@horvat-elektronika.hr](mailto:servis@horvat-elektronika.hr)  
Hotline: +385 040 895 500