

SHARP

Important
Ważne
Σημαντικό
Pomembno
Důležité
Dôležité
Fontos

Важлива
інформація
Svarīgi
Svarbu
Tähtlepanu
Важно
Important
Увага



R-642/R-742

MICROWAVE OVEN WITH GRILL - OPERATION MANUAL

KUCHENKA MIKROFALOWA Z GRILLEM - INSTRUKCJA OBSŁUGI

ΦΟΥΡΝΟΣ ΜΙΚΡΟΚΥΜΑΤΩΝ ΜΕ ΓΚΡΙΛ - ΕΓΧΕΙΡΙΔΙΟ ΛΕΙΤΟΥΡΓΙΑΣ

MIKROVALOVNA PEČICA Z ŽAROM - NAVODILA ZA UPORABO

MIKROVLNNÁ TROUBA S GRILEM - NÁVOD K OBSLUZE

MIKROVLNNÁ RÚRA S GRILOM - NÁVOD NA POUŽITIE

MIKROHULLÁMÚ SŰTŐ GRILL FUNKCIÓVAL - KEZELÉSI ÚTMUTATÓ

МИКРОВОЛНОВА ПИЧ З ГРИЛЕМ - ІНСТРУКЦІЯ З ЕКСПЛУАТАЦІЇ

MIKROVIĻŅU KRĀSNŠ AR GRILU - LIETOŠANAS INSTRUKCIJA

MIKROBANGŪ KROSNEĻĒ SU KEPIMO GROTELĒMIS - VALDYMO VADOVAS

GRILLIGA MIKROLAINEAHI - KASUTUSJUHEND

МИКРОВОЛНОВА ФУРНА С ГРИЛ - РЪКОВОДСТВО ЗА УПОТРЕБА

CUPTOR CU MICROUNDĂ CU GRILL - MANUAL DE UTILIZARE

МІКРАХВАЛЕВАЯ ПЕЧ З ГРЫЛЕМ - ІНСТРУКЦЫЯ ПА ЭКСПЛУАТАЦЫІ

800 W/900 W (IEC 60705)

ENGLISH

POLSKI

ΕΛΛΗΝΙΚΑ

SLOVENŠČINA

ČESKY

SLOVENSKY

MAGYAR

УКРАЇНСЬКА

LATVIESŪ

LIETUVISKAI

ЕСТІ

БЪЛГАРСКИ

ROMANA

БЕЛОРУССКАЯ

(GB)

This operation manual contains important information which you should read carefully before using your microwave oven.

Important: There may be a serious risk to health if this operation manual is not followed or if the oven is modified so that it operates with the door open.

(PL)

Niniejsza instrukcja zawiera ważne informacje, z którymi należy się zapoznać przed przystąpieniem do korzystania z kuchni.

Ważne: Nieprzestrzeganie informacji zawartych w niniejszej instrukcji lub doprowadzenie do uruchomienia kuchni przy otwartych drzwiczkach może być przyczyną niebezpieczeństwa dla życia i zdrowia.

(GR)

Αυτό το εγχειρίδιο λειτουργίας περιέχει σημαντικές πληροφορίες, τις οποίες θα πρέπει να διαβάσετε προσεκτικά πριν τη χρήση του φούρνου μικροκυμάτων.

Σημαντικό: Ενδέχεται να υπάρξει σοβαρός κίνδυνος για την υγεία, αν δεν ακολουθήσετε αυτό το εγχειρίδιο λειτουργίας, ή αν τροποποιηθεί ο φούρνος έτσι ώστε να λειτουργεί με την πόρτα ανοικτή.

(SI)

V teh navodilih za uporabo najdete pomembne informacije, ki jih pred uporabo pečice pozorno preberite.

Pomembno: Če teh navodil za uporabo ne upoštevate ali pečico predelate tako, da deluje z odprtimi vrati, lahko to resno škoduje vašemu zdravju.

(CZ)

Tento návod k obsluze obsahuje důležité informace, které byste si měli pozorně přečíst před použitím této mikrovlnné trouby.

Důležité: Pokud se nebude postupovat podle tohoto návodu k obsluze nebo se mikrovlnná trouba upraví tak, že bude moci pracovat s otevřenými dveřmi, může dojít k vážnému ohrožení zdraví.

(SK)

Tento návod na obsluhu obsahuje dôležité informácie, ktoré by ste si mali pred použitím mikrovlnnej rúry pozorne prečítať.

Dôležité: Nedodržanie pokynov uvedených v tomto návode na použitie, ako aj akýkoľvek zásah, ktorý dovoľuje prevádzkovanie rúry s otvorenými dvierkami, môže viesť k závažnému poškodeniu zdravia osôb.

(HU)

A kezelési útmutató fontos információkat tartalmaz. Olvassa végig figyelmesen a mikrohullámú sütő használatá előtt!

Fontos: A jelen kezelési útmutató előírásainak be nem tartásával, illetve a mikrohullámú sütő nyitott ajtajú működését lehetővé tevő módosításával súlyos egészségkárosodási kockázatot vállal!

(UA)

Ця інструкція з експлуатації містить важливу інформацію, яку Вам слід уважно прочитати, перш ніж розпочати експлуатацію мікрохвильової печі.

Важливо: Наслідком недотримання вказівок, наведених у цій інструкції з експлуатації, а також модифікації печі з метою її експлуатації з відчиненими дверцятами може бути серйозний ризик для здоров'я.

(LV)

Šī lietošanas instrukcija ietver svarīgu informāciju, kuru pirms mikroviļņu krāns lietošanas jums vajadzētu uzmanīgi izlasīt.

Svarīgi: Šīs lietošanas instrukcijas neievērošana vai krāns pārveidošana tā, lai tā darbotos ar atvērtām durvīm, var nopietni apdraudēt veselību.

(LT)

Šiame valdymo vadove rasite svarbią informaciją, kurią, prieš naudodamiesi mikrobangų krosnele, turite atidžiai perskaityti.

Svarbu: Jūsų sveikatai gali kilti rimtas pavojus, jei nesivadovausite šiuo valdymo vadovu ar krosnelę veiks su atidarytomis durelėmis.

(ET)

Käesolev juhend sisaldab olulist teavet, mis tuleks teil enne oma mikrolaineahju kasutamist tähelepanelikult läbi lugeda.

Tähtis: käesoleva juhendi eiramine või ahju muutmise selliselt, et see töötab ka avatud ukse korral, võib kujutada tervisele tõsist ohtu.

(BG)

Това ръководство за употреба съдържа информация, която трябва да прочетете внимателно, преди да започнете да използвате Вашата микровълнова фурна.

Важно: може да има сериозен риск за здравето, ако не се спазва настоящата инструкция или фурната е преправена така, че да работи и при отворена врата.

(RO)

Acest manual de utilizare conține informații importante, care trebuie citite cu atenție înainte de utilizarea cuptorului cu microunde.

Important: Nerespectarea instrucțiunilor descrise în acest manual sau modificarea cuptorului pentru a funcționa cu ușa deschisă poate duce la rănirea utilizatorului.

(BY)

Гэтая інструкцыя па эксплуатацыі змяшчае важную інфармацыю, якую неабходна ўважліва прачытаць перад выкарыстоўваннем мікрахвалевай печы.

Увага: Ваша здароўе можа падвергнуцца сур'ёзнай рызыцы, калі гэтая інструкцыя не выкановаецца, або печ працуе з адкрытымі дзвярыма.



Attention:

Your product is marked with this symbol.

It means that used electrical and electronic products should not be mixed with general household waste. There is a separate collection system for these products.

A. Information on Disposal for Users (private households)

1. In the European Union

Attention: If you want to dispose of this equipment, please do not use the ordinary dust bin!

Used electrical and electronic equipment must be treated separately and in accordance with legislation that requires proper treatment, recovery and recycling of used electrical and electronic equipment.

Following the implementation by member states, private households within the EU states may return their used electrical and electronic equipment to designated collection facilities free of charge*.

In some countries* your local retailer may also take back your old product free of charge if you purchase a similar new one.

*) Please contact your local authority for further details.

If your used electrical or electronic equipment has batteries or accumulators, please dispose of these separately beforehand according to local requirements.

By disposing of this product correctly you will help ensure that the waste undergoes the necessary treatment, recovery and recycling and thus prevent potential negative effects on the environment and human health which could otherwise arise due to inappropriate waste handling.

2. In other Countries outside the EU

If you wish to discard this product, please contact your local authorities and ask for the correct method of disposal.

For Switzerland: Used electrical or electronic equipment can be returned free of charge to the dealer, even if you don't purchase a new product. Further collection facilities are listed on the homepage of www.swico.ch or www.sens.ch.

B. Information on Disposal for Business Users

1. In the European Union

If the product is used for business purposes and you want to discard it:

Please contact your SHARP dealer who will inform you about the take-back of the product. You might be charged for the costs arising from take-back and recycling. Small products (and small amounts) might be taken back by your local collection facilities.

For Spain: Please contact the established collection system or your local authority for take-back of your used products.

2. In other Countries outside the EU

If you wish to discard of this product, please contact your local authorities and ask for the correct method of disposal.



CONTENTS

Operation manual

INFORMATION ON PROPER DISPOSAL	1
CONTENTS	2
SPECIFICATIONS	2
OVEN AND ACCESSORIES	3
CONTROL PANEL	4
IMPORTANT SAFETY INSTRUCTIONS	5-7
INSTALLATION	7
BEFORE OPERATION	8
SETTING THE CLOCK	8
MICROWAVE POWER LEVEL	8
MANUAL OPERATION	9
MICROWAVE COOKING	9
GRILL COOKING/ MIX GRILL COOKING	10
OTHER CONVENIENT FUNCTIONS	11
TIME DEFROST AND WEIGHT DEFROST OPERATION	12
AUTO MENU OPERATION	12
AUTO MENU CHART	13
SUITABLE OVENWARE	14
CARE AND CLEANING	15



SPECIFICATIONS

Model name:	R-642	R-742
AC Line Voltage	: 230 V, 50 Hz single phase	: 230 V, 50 Hz single phase
Distribution line fuse/circuit breaker	: 10 A	: 10 A
AC Power required: Microwave	: 1270 W	: 1450 W
Output power: Microwave	: 800 W	: 900 W
Grill	: 1000 W	: 1000 W
Off Mode (Energy Save Mode)	: less than 1.0 W	: less than 1.0 W
Microwave Frequency	: 2450 MHz*	: 2450 MHz*
Outside Dimensions (W) x (H) x (D)** mm	: 439,5 x 257,8 x 358,5	: 513,0 x 306,2 x 429,5
Cavity Dimensions (W) x (H) x (D)*** mm	: 306,0 x 208,2 x 306,6	: 330,0 x 208,0 x 369,0
Oven Capacity	: 20 litres***	: 25 litres***
Turntable	: ø 255 mm	: ø 315 mm
Weight	: approx. 11,4 kg	: approx. 15,1 kg
Oven lamp	: 25 W/240 V	: 25 W/240 V

* This Product fulfils the requirement of the European standard EN55011.
In conformity with this standard, this product is classified as group 2 class B equipment.
Group 2 means that the equipment intentionally generates radio-frequency energy in the form of electromagnetic radiation for the heat treatment of food.

Class B equipment means that the equipment is suitable to be used in domestic establishments.

** The depth does not include the door opening handle.

*** Internal capacity is calculated by measuring maximum width, depth and height. Actual capacity for holding food is less.

AS PART OF A POLICY OF CONTINUOUS IMPROVEMENT, WE RESERVE THE RIGHT TO ALTER DESIGN AND SPECIFICATIONS WITHOUT NOTICE.

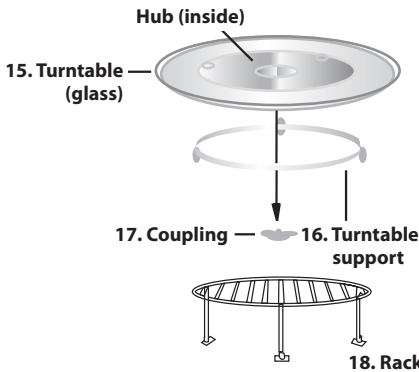
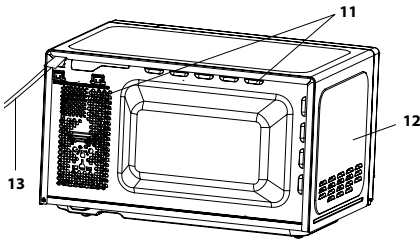
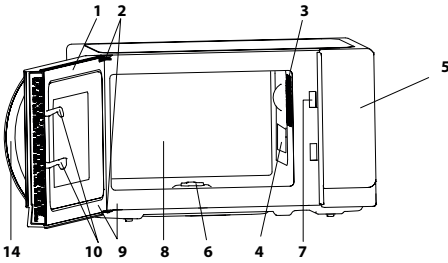

OVEN

1. Door
2. Door hinges
3. Oven lamp
4. Waveguide cover (DO NOT REMOVE)
5. Control panel
6. Coupling
7. Door latches
8. Oven cavity
9. Door seals and sealing surfaces
10. Door safety latches
11. Ventilation openings
12. Outer cabinet
13. Power supply cord
14. Door handle

ACCESSORIES:

Check to make sure the following accessories are provided:

- (15) Turntable (16) Turntable support (17) Coupling (18) Rack
 - Place the turntable support in the centre of the oven floor so that it can freely rotate around the coupling. Then place the turntable on to the turntable support so that it locates firmly into the coupling.
 - To avoid turntable damage, ensure dishes and containers are lifted clear of the turntable rim when removing them from the oven.
- For use of the rack, refer to the grilling sections on page GB-10.

Never touch the grill when it is hot.

NOTE: When you order accessories, please mention two items: part name and model name to your dealer or SHARP authorised service agent.

NOTES:

- The waveguide cover is fragile. Care should be taken when cleaning inside the oven to ensure that it is not damaged.
- After cooking fatty foods without a cover, always clean the cavity and especially the grill heating element thoroughly, these must be dry and free from grease. Built-up grease may overheat and begin to smoke or catch fire.
- Always operate the oven with the turntable and turntable support fitted correctly. This promotes thorough, even cooking. A badly fitted turntable may rattle, may not rotate properly and could cause damage to the oven.
- All food and containers of food are always placed on the turntable for cooking.
- The turntable rotates clockwise or anti-clockwise. The rotary direction may change each time you start the oven. This does not affect cooking performance.

⚠ WARNING: ⚠ This symbol means that the surfaces are liable to get hot during use. The door, outer cabinet, oven cavity, accessories and dishes will become very hot during operation. To prevent burns, always use thick oven gloves.



CONTROL PANEL

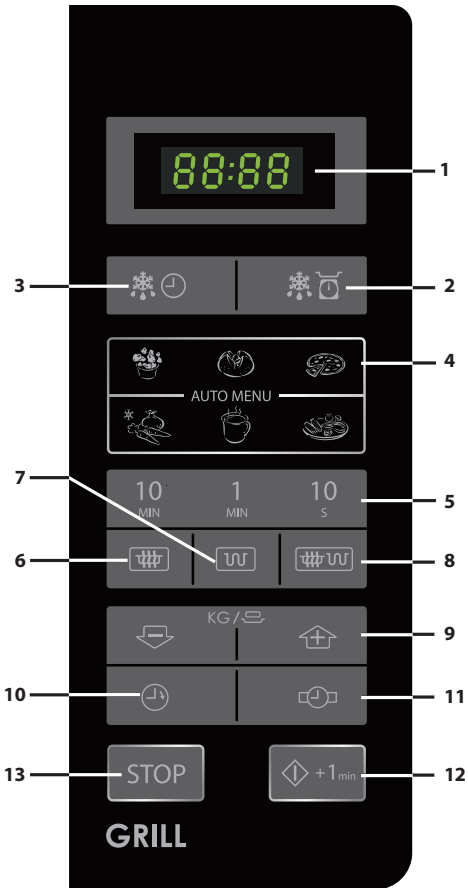

1. **DIGITAL DISPLAY**
2. **WEIGHT DEFROST key**
3. **TIME DEFROST key**
4. **AUTO MENU keys**



Popcorn



Jacket Potato



Pizza



Frozen Vegetables



Beverage



Dinner Plate

5. **TIME keys**
6. **MICROWAVE POWER LEVEL key:**
Press to select microwave power level.
7. **Grill key**
8. **Mix Grill key**
9. **WEIGHT/PORION keys (up and down)**
10. **KITCHEN TIMER key**
Press to use as a minute timer, or to programme standing time.
11. **CLOCK SET key**
12. **START/1 min**
13. **STOP key**



IMPORTANT SAFETY INSTRUCTIONS: READ CAREFULLY AND KEEP FOR FUTURE REFERENCE

To avoid the danger of fire.

The microwave oven should not be left unattended during operation. Power levels that are too high, or cooking times that are too long, may overheat foods resulting in a fire.

This oven is designed to be used on a countertop only. It is not designed to be built into a kitchen unit. Do not place the oven in a cabinet. The electrical outlet must be readily accessible so that the unit can be unplugged easily in an emergency. The AC power supply must be 230V, 50Hz, with a minimum 10A distribution line fuse, or a minimum 10A distribution circuit breaker. A separate circuit serving only this appliance should be provided. Do not place the oven in areas where heat is generated. For example, close to a conventional oven. Do not install the oven in an area of high humidity or where moisture may collect. Do not store or use the oven outdoors.

If smoke is observed, switch off or unplug the oven and keep the door closed in order to stifle any flames.

Use only microwave-safe containers and utensils. See Page GB-14. Utensils should be checked to ensure that they are suitable for use in microwave ovens.

When heating food in plastic or paper containers, keep an eye on the oven due to the possibility of ignition.

Clean the waveguide cover, the oven cavity, the turntable and turntable support after use. These must be dry and free from grease. Built-up grease may overheat and begin to smoke or catch fire.

Do not place flammable materials near the oven or ventilation openings. Do not block the ventilation openings. Remove all metallic seals, wire twists, etc., from food and food packages. Arcing on metallic surfaces may cause a fire. Do not use the microwave oven to heat oil for deep frying. The temperature cannot be controlled and the oil may catch fire. To make popcorn, use only special microwave popcorn makers. Do not store food or any other items inside the oven. Check the settings after you start the oven to ensure the oven is operating as desired. To avoid overheating and fire, special care must be taken when cooking or reheating foods with a high sugar or fat content, for example, Sausage rolls, Pies or Christmas pudding.

See the corresponding hints in operation manual.

To avoid the possibility of injury

WARNING:

Do not operate the oven if it is damaged or malfunctioning. Check the following before use:

- a) The door; make sure the door closes properly and ensure it is not misaligned or warped.
- b) The hinges and safety door latches; check to make sure they are not broken or loose.
- c) The door seals and sealing surfaces; ensure that they have not been damaged.
- d) Inside the oven cavity or on the door; make sure there are no dents.
- e) The power supply cord and plug; ensure that they are not damaged.

If the door or door seals are damaged, the oven must not be operated until it has been repaired by a competent person.

Never adjust, repair or modify the oven yourself. It is hazardous for anyone other than a competent person to carry out any service or repair operation which involves the removal of a cover which gives protection against exposure to microwave energy.

Do not operate the oven with the door open or alter the door safety latches in any way.

Do not operate the oven if there is an object between the door seals and sealing surfaces.

Do not allow grease or dirt to build up on the door seals and adjacent parts. Clean the oven at regular intervals and remove any food deposits. Follow the instructions for "Care and Cleaning" on page GB-15. Failure to maintain the oven in a clean condition could lead to a deterioration of the surface that could adversely affect the life of the appliance and possibly result in a hazardous situation.

Individuals with PACEMAKERS should check with their doctor or the manufacturer of the pacemaker for precautions regarding microwave ovens.

To avoid the possibility of electric shock

Under no circumstances should you remove the outer cabinet.

Never spill or insert any objects into the door lock openings or ventilation openings. In the event of a spill, turn off and unplug the oven immediately, and call an authorised SHARP service agent.

Do not immerse the power supply cord or plug in water or any other liquid.

Do not let the power supply cord hang over the edge of a table or work surface.



IMPORTANT SAFETY INSTRUCTIONS

Keep the power supply cord away from heated surfaces, including the rear of the oven.

Do not attempt to replace the oven lamp yourself or allow anyone who is not an electrician authorised by SHARP to do so. If the oven lamp fails, please consult your dealer or an authorised SHARP service agent. If the power supply cord of this appliance is damaged, it must be replaced with a special cord.

The exchange must be made by an authorised SHARP service agent.

To avoid the possibility of explosion and sudden boiling:

WARNING: Liquids and other foods must not be heated in sealed containers since they are liable to explode.

Microwave heating of beverages can result in delayed eruptive boiling, therefore care must be taken when handling the container.

Never use sealed containers. Remove seals and lids before use. Sealed containers can explode due to a build up of pressure even after the oven has been turned off. Take care when microwaving liquids. Use a wide mouthed container to allow bubbles to escape.

Never heat liquids in narrow necked containers such as baby bottles, as this may result in the contents erupting from the container when heated and cause burns.

To prevent sudden eruption of boiling liquid and possible scalding:

1. Do not use excessive amount of time.
2. Stir liquid prior to heating/reheating.
3. It is advisable to insert a glass rod or similar utensil (not metal) into the liquid whilst reheating.
4. Let liquid stand for at least 20 seconds in the oven at the end of cooking time to prevent delayed eruptive boiling.

Do not cook eggs in their shells, and whole hard boiled eggs should not be heated in microwave ovens since they may explode even after microwave cooking has ended. To cook or reheat eggs which have not been scrambled or mixed, pierce the yolks and the whites, or the eggs may explode. Shell and slice hard boiled eggs before reheating them in the microwave oven.

Pierce the skin of such foods as potatoes, sausages and fruit before cooking, or they may explode.

To avoid the possibility of burns

WARNING: The contents of feeding bottles and baby food jars must be stirred or shaken and the temperature checked before consumption, in order to avoid burns.

Use pot holders or oven gloves when removing food from the oven to prevent burns.

Always open containers, popcorn makers, oven cooking bags, etc., away from the face and hands to avoid steam burns and eruption of boiling.

To avoid burns, always test food temperature and stir before serving and pay special attention to the temperature of food and drink given to babies, children or the elderly. Accessible parts may become hot during use. Young children should be kept away.

Temperature of the container is not a true indication of the temperature of the food or drink; always check the food temperature.

Always stand back from the oven door when opening it to avoid burns from escaping steam and heat.

Slice stuffed baked foods after heating to release steam and avoid burns.

This appliance is not intended to be operated by means of an external timer or separate remote control system.

To avoid misuse by children

WARNING: Only allow children to use the oven without supervision when adequate instructions have been given so that the child is able to use the oven in a safe way and understands the hazards of improper use. When the appliance is operated in the GRILL, MIX GRILL and AUTO MENU operation, children should only use the oven under adult supervision due to the temperature generated.

This appliance is not intended for use by persons (including children) with reduced physical, sensory or mental capabilities, or lack of experience and knowledge, unless they have been given supervision or instruction concerning use of the appliance by a person responsible for their safety.

Children should be supervised to ensure that they do not play with the appliance.

Do not lean or swing on the oven door. Do not play with the oven or use it as a toy.

Children should be taught all important safety instructions: use of pot holders, careful removal of food coverings; paying special attention to packaging (e.g. self-heating materials) designed to make food crisp, as they may be extra hot.

Other warnings

Never modify the oven in any way.

Do not move the oven while it is in operation.

This oven is for home food preparation only and may only be used for cooking food. It is not suitable for commercial or laboratory use.

IMPORTANT SAFETY INSTRUCTIONS



To promote trouble-free use of your oven and avoid damage.

Never operate the oven when it is empty. When using a browning dish or self-heating material, always place a heat-resistant insulator such as a porcelain plate under it to prevent damage to the turntable and turntable support due to heat stress. The preheating time specified in the dishes instructions must not be exceeded.

Do not use metal utensils, which reflect microwaves and may cause electrical arcing. Do not put cans in the oven. Use only the turntable and the turntable support designed for this oven. Do not operate the oven without the turntable.

To prevent the turntable from breaking:

- Before cleaning the turntable with water, leave the turntable to cool.
 - Do not put hot foods or hot utensils on a cold turntable.
 - Do not put cold foods or cold utensils on a hot turntable.
- Do not place anything on the outer cabinet during operation.

Do not use plastic containers for microwaving if the oven is still hot from using the **GRILL and MIX GRILL** operation because they may melt.

Plastic containers must not be used during above modes unless the container manufacturer says they are suitable.

NOTE:

If you are unsure how to connect your oven, please consult an authorised, qualified electrician.

Neither the manufacturer nor the dealer can accept any liability for damage to the oven or personal injury resulting from failure to observe the correct electrical connection procedure.

Water vapour or drops may occasionally form on the oven walls or around the door seals and sealing surfaces. This is a normal occurrence and is not an indication of microwave leakage or a malfunction.



This symbol means that the surfaces are liable to get hot during use.

ENGLISH

INSTALLATION



- Remove all packing materials from the inside of the oven cavity.
- Check the oven carefully for any signs of damage.
- Place oven on a secure, level surface, strong enough to take the oven weight, plus the heaviest item likely to be cooked in the oven. Do not place the oven in a cabinet.
- Select a level surface that provide enough open space for the intake and/or outlet vents. The rear surface of appliance shall be placed against a wall.
 - A minimum space of 7,5 cm is required between the oven and any adjacent walls. One side must be open.
 - Leave a minimum space of 30 cm above the oven.
 - Do not remove the feet from the bottom of the oven.
 - Blocking the intake and/or outlet openings can damage the oven.
 - Place the oven as far away from radios and TV as possible. Operation of microwave oven may cause interference to your radio or TV reception.

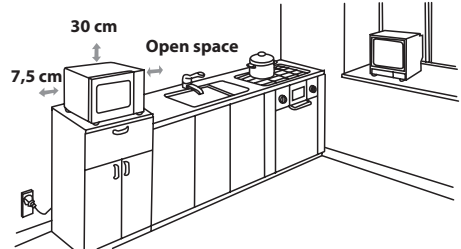

- The oven door may become hot during cooking. Place or mount the oven so that the bottom of the oven is 85 cm or more above the floor. Keep children away from the door to prevent them burning themselves.
- Securely connect the plug of the oven to a standard earthed (grounded) household electrical outlet.

WARNING: Do not place the oven where heat, moisture or high humidity are generated, (for example, near or above a conventional oven) or near combustible materials (for example, curtains).

Do not block or obstruct air vent openings.

Do not place objects on top of the oven.



BEFORE OPERATION



Plug in the oven. The oven display will display: "0:00", an audible signal will sound once.

This model has a clock function and the oven uses less than 1.0 W in stand by mode. To set the clock, see below.



SETTING THE CLOCK

Your oven has a 24 hour clock mode.

1. Press the **CLOCK SET** key  once and "00:00" will flash.
2. Press the time keys and enter the current time. Enter the hours by pressing the **10 MIN** key and enter the minutes by pressing the **1 MIN** and **10 S** keys.
3. Press the **CLOCK SET** key  to finish clock setting.

NOTES:

- If the clock is set, when cooking is complete, the display will show the correct time of day. If the clock has not been set, the display will only show "0:00" when cooking is complete.
- To check the time of day during a cooking process, press **CLOCK SET** key and the LED will display the time of day for 2-3 seconds. This does not affect the cooking process.
- In the process of clock setting, if the **STOP** key is pressed or if there is no operation within 1 minute, the oven will go back to the former setting.
- If the electrical power supply to your microwave oven is interrupted, the display will intermittently show "0:00" after the power is reinstated. If this occurs during cooking, the programme will be erased. The time of day will also be erased.



MICROWAVE POWER LEVEL

Power Level	Press the MICROWAVE POWER LEVEL key 	Display (Percentage)
HIGH	x1	100P
	x2	90P
MEDIUM HIGH	x3	80P
	x4	70P
MEDIUM	x5	60P
	x6	50P
MEDIUM LOW (DEFROST)	x7	40P
	x8	30P
LOW	x9	20P
	x10	10P
	x11	0P

- Your oven has 11 power levels, as shown.
- To change the power level for cooking, press the **MICROWAVE POWER LEVEL** key until the display indicates the desired level. Press the **START** key to start the oven.
- To check the power level during cooking, press the **MICROWAVE POWER LEVEL** key. As long as your finger is pressing the **MICROWAVE POWER LEVEL** key the power level will be displayed. The oven continues to count down although the display will show the power level.
- If "0P" is selected, the oven will work with fan for no power. You can use this level to remove the odour.

Generally the following recommendations apply:

100P/ 90P - (HIGH) used for fast cooking or reheating e.g. for casseroles, hot beverages, vegetables etc.

80P/ 70P - (MEDIUM HIGH) used for longer cooking of dense foods such as roast joints, meat loaf and plated meals, also for sensitive dishes such as sponge cakes. At this reduced setting, the food will cook evenly without over cooking at the sides.

60P/ 50P - (MEDIUM) for dense foods which require a long cooking time when cooked conventionally, e.g.

beef casserole, it is advisable to use this power setting to ensure the meat will be tender.

40P/ 30P - (MEDIUM LOW) to defrost, select this power setting, to ensure that the dish defrosts evenly. This setting is also ideal for simmering rice, pasta, dumplings and cooking egg custard.

20P/ 10P - (LOW) For gentle defrosting, e.g. cream gateaux or pastry.

MANUAL OPERATION



Opening the door:

To open the oven door, pull the door opening handle.

Starting the oven:

Prepare and place food in a suitable container onto the turntable or place directly onto the turntable. Close the door and press the **START/◊+1min** key after selecting the desired cooking mode.

Once the cooking programme has been set and the **START/◊+1min** key is not pressed in 1 minute, the setting will be cancelled.

The **START/◊+1min** key must be pressed to continue cooking if the door is opened during cooking. The audible signal sounds once by efficient press, inefficient press will be no response.

Use the **STOP** key to:

1. Erase a mistake during programming.
2. Stop the oven temporarily during cooking.
3. Cancel a programme during cooking, press the **STOP** key twice.
4. To set and to cancel the child lock (refer to page GB-11).



ENGLISH

MICROWAVE COOKING



Your oven can be programmed for up 99 minutes 50 seconds (99.50).

MANUAL COOKING/ MANUAL DEFROSTING

- Enter the cooking time and use microwave power levels 100P to 10P to cook or defrost (refer to page GB-8).
- Stir or turn the food, where possible, 2 - 3 times during cooking.
- After cooking, cover the food and leave to stand, where recommended.
- After defrosting, cover the food in foil and leave to stand until thoroughly defrosted.

Example:

To cook 2 minutes and 30 seconds on 70% microwave power.

1. Input the power level by pressing the **MICROWAVE POWER LEVEL** key 4 times for 70 P.
2. Enter the cooking time by pressing the **1 MIN** key twice and then the **10 S** key 3 times.
3. Press the **START/◊+1min** key to start the timer. (The display will count down through the set cooking/defrosting time.)

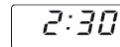
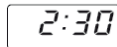

NOTE:

- When the oven starts, the oven lamp will light and the turntable will rotate clockwise or anticlockwise.
- If the door is opened during cooking/defrosting to stir or turn over food, the cooking time on the display stops automatically. The cooking/ defrosting time starts to count down again when the door is closed and the **START** key is pressed.
- When cooking/defrosting is complete, open the door or press **STOP** key and the time of day will reappear on the display, if the clock has been set.
- If you wish to know the power level during cooking, press the **MICROWAVE POWER LEVEL** key. As long as your finger is touching the **MICROWAVE POWER LEVEL** key, the power level will be displayed.

IMPORTANT:

- Close the door after cooking / defrosting. Please note that the light will remain on when the door is open, this is for safety reason to remind you to close the door.
- If you cook food for more than the standard time (see chart below) using the same cooking mode, the oven's safety mechanisms automatically activate. The microwave power level will be reduced or the grill heating element will turn on and off.

Cooking Mode	Standard time
Microwave 100 P	30 minutes
Grill cooking	Intermittent operation, temperature controlled for R-642 99 mins 50 sec for R-742
Mix grill cooking	99 mins 50 sec



GRILL COOKING/MIX GRILL COOKING

1. GRILL ONLY COOKING

The grill at the top of the oven cavity has one power setting only. The grill is assisted by the turntable which rotates simultaneously to ensure even browning. Use the rack for grilling small items of food such as bacon, gammon and teacakes. Food can be placed either directly onto the rack, or into a flan dish/heat-resistant plate on the rack.

Example:

To grill for 20 minutes, using **GRILL** key.

1. Press **GRILL** key once.



G

2. Enter the required heating time by pressing the **10 MIN** key twice.

20:00

3. Press the **START/◊+1min** key to start the grilling.

(The display will count down through the set grilling time.)

20:00

2. MIX GRILL COOKING

MIX GRILL combines microwave power with the grill. MIX means to cook by Microwave power and Grill power alternately.

The combination of microwave power with the grill reduces cooking time and provides a crisp, brown finish.

There are 2 choices for the combination:

COMBINATION 1 (Display: C-1)

55% time for microwave power, 45% time for grill cooking. Use for fish and au gratin.

COMBINATION 2 (Display: C-2)

36% time for microwave cooking, 64% time for grill cooking. Use for pudding omelets, and poultry.

Example:

To cook for 15 minutes, using **MIX GRILL** with 55% time microwave power and 45% grill power (C-1).

1. Press **MIX GRILL** key once.



C-1

2. Enter the required heating time by pressing the **10 MIN** key once and the 1 MIN key 5 times.

15:00

3. Press the **START/◊+1min** key to start the cooking.

(The display will count down through the set cooking time.)

15:00

NOTES for GRILL and MIX GRILL COOKING:

- It is not necessary to preheat the grill.
- When browning foods in a deep container, place on the turntable.
- You may detect smoke or a burning smell when using the grill for the first time. This is normal and not a sign that the oven is out of order. To avoid this problem, when first using the oven, heat the oven without food for 20 minutes on grill.

IMPORTANT: During operation, to allow smoke or smells to disperse open a window or switch the kitchen ventilation on.

⚠ WARNING:

The door, outer cabinet, oven cavity and accessories will become very hot during operation. To prevent burns, always use thick oven gloves.



1. SEQUENCE COOKING

This function allows you to cook using up to 2 different stages which can include manual cooking time and mode and /or time defrost as well as weight defrost function. Once programmed there is no need to interfere with the cooking operation as the oven will automatically move onto the next stage. The audible signal will sound once after the first stage. If one stage is defrosting, it should be in the first stage.

Note: Auto menu cannot be set as one of the multiple sequences.

Example: If you want to defrost the food for 5 minutes, then to cook with 80P microwave power for 7 minutes. The steps are as follows:

1. Press the **TIME DEFROST** key once, in the LED display will appear dEF2.
2. Enter the cooking time by pressing the **1 MIN** key 5 times.
3. Input the power level (80P) by pressing the **MICROWAVE POWER LEVEL** key 3 times.
4. Enter the cooking time by pressing the **1 MIN** key 7 times.
5. Press the **START** key once to start cooking.

2. +1min FUNCTION (Auto minute)

The +1min key allows you to operate the two following functions:

a. Direct start

You can directly start cooking on 100 P microwave power level for 1 minute by pressing the +1min key.

b. Extend the cooking time

You can extend the cooking time during manual cooking, time defrost and auto menu operation for multiples of 1 minute if the +1min key is pressed while the oven is in operation. During the weight defrost, the cooking time cannot be increased by pressing +1min key.

NOTE: The cooking time may be extended to a maximum of 99 minutes 50 seconds.

3. KITCHEN TIMER FUNCTION :

You can use the kitchen timer for timing where microwave cooking is not involved for example to time boiled eggs cooked on conventional hob or to monitor the standing time for cooked/defrosted food.

Example:

To set the timer for 5 minutes.

- | | | | |
|---|--|--|---|
| <p>1. Press the KITCHEN TIMER key once.</p>  | <p>2. Enter the desired time by pressing the 1 MIN key 5 times.</p> | <p>3. Press the START/◇ +1min key to start the timer.</p> | <p>Check the display.
(The display will count down through the set cooking/defrosting time.)</p> |
|---|--|--|---|

When the timer time arrives, the audible signal will sound 5 times and the LED will display then time of day.

You can enter any time up to 99 minutes, 50 seconds. To cancel the KITCHEN TIMER whilst counting down, simply press the **STOP** key.

NOTE: The KITCHEN TIMER function cannot be used whilst cooking.

4. CHILD LOCK:

Use to prevent unsupervised operation of the oven by little children.

a. To set the CHILD LOCK:

Press and hold the **STOP** key for 3 seconds until a long a beep sound. The display will show:



b. To cancel the CHILD LOCK:

Press and hold the **STOP** key for 3 seconds until a long beep sound.



TIME DEFROST AND WEIGHT DEFROST OPERATION

1. TIME DEFROST

This function quickly defrosts food while enabling you to choose a suitable defrost period, depending on the food type. Follow the example below for details on how to operate this function. The time range is 0:10 – 99:50.

Example: To defrost the food for 10 minutes.

1. Select the menu required by pressing the **TIME DEFROST** key once.
2. Enter the cooking time by pressing the **10 MIN** key once.
3. Press the **START/◊** + **1min** key to start defrosting.



the display will show: dEF2

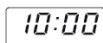

Notes for Time Defrost:

- After cooking the audible signal will sound five times and the LED will display then time of day, if the clock has been set. If the clock has not been set, the display will only show "0:00" when cooking is complete.
- The preset microwave power level is 30P and can not be changed.

2. WEIGHT DEFROST

The microwave oven is pre-programmed with a time and power level so that the following food is defrosted easily: Pork, beef and chicken. The weight range for this food is from 100g – 2000g in 100g steps.

Follow the example below for details on how to operate these functions.

Example: To defrost a Meat joint weighing 1.2kg using WEIGHT DEFROST.

Place the meat in a flan dish or microwave oven defrost rack on the turntable.

1. Select the menu required by pressing the **WEIGHT DEFROST** key once.
2. Enter the weight by pressing the **WEIGHT/PORTION** keys until the desired weight is displayed
3. Press the **START/◊** + **1min** key to start defrosting. (The display will count down through defrosting time)



the display will show: dEF1

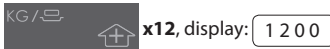

Frozen foods are defrosted from -18°C.

NOTES FOR WEIGHT DEFROST:

- Before freezing foods, ensure food is fresh and of good quality.
- Food weight should be rounded up to the nearest 100g, for example, 650g to 700g.
- If necessary, shield small areas of meat or poultry with flat pieces of aluminium foil. This will prevent the areas from becoming warm during defrosting. Ensure the foil does not touch the oven walls.



AUTO MENU OPERATION

The **AUTO MENU** keys automatically work out the correct cooking mode and cooking of the foods (details on page GB-4 and GB-13). Follow the example below for details on how to operate this function.

Example: To cook two jacket potatoes (460g) by using the AUTO MENU function.

1. Select the required menu by pressing the **Jacket Potato** key once.
2. Press **WEIGHT/PORTION UP/DOWN** keys or continue to press the **Jacket Potato** key to choose the required number of potatoes (up to 3).
3. Press the **START/◊** + **1min** key to start cooking. (The display will count down through cooking time)



the display will show: 1

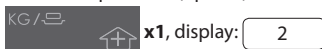

NOTES:

- The weight or quantity of the food can be input by pressing the WEIGHT/PORTION UP/DOWN keys until the desired weight/quantity is displayed. Enter the weight of the food only. Do not include the weight of the container.
- For food weighing more or less than the weights/quantities given in the AUTO MENU chart on page GB-13 cook by manual operation.



Auto Menu	WEIGHT/ PORTION / UTENSILS	Procedure
Popcorn	50g, 100g	Place the popcorn bag directly on the turntable (Please see the note below: 'Important Information About Microwave Popcorn Feature')
Jacket Potato	1, 2, 3 potatoes (pieces) 1 potato = approx. 230g (initial temp. 20° C)	Please use potatoes with a similar size of approx. 230g. Pierce each potato in several places and place towards the edge of the turntable. Turn over and re-arrange halfway through cooking. Stand for 3 - 5 minutes before serving.
Chilled Pizza	100g, 200g, 400g (initial temp 5°C) Plate	Place the Pizza on a plate in the centre of the turntable. Do not cover.
Frozen vegetable e.g. Brussel sprouts, green beans, peas, mixed vegetables, broccoli	150g, 350g, 500g (initial temp -18°C) Bowl and lid	Place vegetables in a suitable container. Add 1tbsp of water per 100g of vegetables, cover the dish and place on the turntable. Stir halfway through cooking and after cooking.
Beverage (120ml/ cup)	1, 2, 3 (initial temp. 5° C) Cup	Place the cup(s) on the turntable and stir after heating.
Dinner Plate	250g, 350g, 500g (initial temp. 5° C) Plate	Place the plate in the centre of the turntable. Do not cover. Stir after cooking.

Notes:

- The final temperature will vary according to the initial food temperature. Check food is piping hot after cooking. If necessary, you can extend the cooking manually.
- The results when using auto cook depend on variances such as the shape and size of the food and your personal preference as regards cooking results. If you are not satisfied with the programmed result, please adjust the cooking time to match your requirement.

Important Information about Microwave Popcorn Feature:

1. When selecting 100 grams of popcorn, it is suggested that you fold down a triangle on each corner of the bag before cooking.
Refer to the picture at right.



2. If/When the popcorn bag expands and no longer rotates properly, please press STOP key once and open the oven door and adjust the bag position to ensure even cooking.

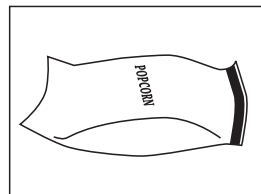



SUITABLE OVENWARE

To cook/defrost food in a microwave oven, the microwave energy must be able to pass through the container to penetrate the food. Therefore it is important to choose suitable cookware.

Round/oval dishes are preferable to square/oblong ones, as the food in the corners tends to overcook. A variety of cookware can be used as listed below.

Cookware	Microwave Safe	Grill	Comments
Aluminium foil Foil Containers	✓ / ✗	✓	Small pieces of aluminium foil can be used to shield food from overheating. Keep foil at least 2cm from the oven walls, as arcing may occur. Foil containers are not recommended unless specified by the manufacturer, e.g. Microfoil [®] , follow instructions carefully.
Browning dishes	✓	✗	Always follow the manufacturers instructions. Do not exceed heating times given. Be very careful as these dishes become very hot.
China and ceramics	✓ / ✗	✗	Porcelain, pottery, glazed earthenware and bone china are usually suitable, except for those with metallic decoration.
Glassware e.g. Pyrex [®]	✓	✓	Care should be taken if using fine glassware as it can break or crack if heated suddenly.
Metal	✗	✓	It is not recommended to use metal cookware as it will arc, which can lead to fire.
Plastic/Polystyrene e.g fast food containers	✓	✗	Care must be taken as some containers warp, melt or discolour at high temperatures.
Cling film	✓	✗	It should not touch the food and must be pierced to let the steam escape.
Freezer/Roasting bags	✓	✗	Must be pierced to let steam escape. Ensure bags are suitable for microwave use.
Paper - Plates, cups and kitchen paper	✓	✗	Do not use plastic or metal ties, as they may melt or catch fire due to the metal 'arcing'.
Straw and wooden Containers	✓	✗	Only use for warming or to absorb moisture. Care must be taken as overheating may cause fire.
Recycled paper and newspaper	✗	✓	Always attend the oven when using these materials as overheating may cause fire. May contain extracts of metal which will cause 'arcing' and may lead to fire.

⚠ WARNING:
When heating food in plastic or paper containers, monitor the oven due to the possibility of ignition.



CAUTION: DO NOT USE COMMERCIAL OVEN CLEANERS, STEAM CLEANERS, ABRASIVE, HARSH CLEANERS, ANY THAT CONTAIN SODIUM HYDROXIDE OR SCOURING PADS ON ANY PART OF YOUR MICROWAVE OVEN.

Before cleaning, make sure the oven cavity, door, oven cabinet and accessories are completely cool. CLEAN THE OVEN AT REGULAR INTERVALS AND REMOVE ANY FOOD DEPOSITS - Keep the oven clean, or the oven could lead to a deterioration of the surface. This could adversely affect the life of the appliance and possibly result in a hazardous situation.

Oven exterior

The outside of your oven can be cleaned easily with mild soap and water. Make sure the soap is wiped off with a moist cloth, and dry the exterior with a soft towel.

Control panel

Open the door before cleaning to de-activate the control panel. Care should be taken in cleaning the control panel. Using a cloth dampened with water only, gently wipe the panel until it becomes clean.

Avoid using excessive amounts of water. Do not use any sort of chemical or abrasive cleaner.

Oven Interior

1. For cleaning, wipe any splatters or spills with a soft damp cloth or sponge after each use while the oven is still warm. For heavier spills, use a mild soap and wipe several times with a damp cloth until all residues are

removed. Built-up splashes may overheat and begin to smoke or catch fire, and cause arcing. Do not remove the waveguide cover.

2. Make sure that mild soap or water does not penetrate the small vents in the walls which may cause damage to the oven.

3. Do not use spray type cleaners on the oven interior.

4. Heat up your oven regularly by using the grill and heat the oven without food for 20 minutes on grill (page GB-10). Remaining food or fat splashed can cause smoke or bad smell.

Keep the waveguide cover clean at all times.

The waveguide cover is constructed from a fragile material and should be cleaned with care (follow the cleaning instructions above).

NOTE: Excessive soaking may cause disintegration of the waveguide cover.

The waveguide cover is a consumable part and without regular cleaning, will need to be replaced.

Accessories

The accessories like turntable, turntable support and rack should be washed in a mild washing up liquid solution and dried. They are dishwasher safe.

Door

To remove all trace of dirt, regularly clean both sides of the door, the door seals and adjacent parts with a soft, damp cloth. Do not use abrasive cleaner.

NOTE: A steam cleaner should not be used.

Cleaning tip - For easier cleaning of your oven:

Place half a lemon in a bowl, add 300ml (1/2 pint) water and heat on 100% for 10 -12 minutes.

Wipe the oven clean using a soft, dry cloth.



Uwaga:

Państwa produkt jest oznaczony tym symbolem.

Oznacza on, że zużytych urządzeń elektrycznych i elektronicznych nie można łączyć ze zwykłymi odpadami z gospodarstw domowych. Dla tych produktów istnieje oddzielny system zbiórki odpadów.

A. Informacje dla użytkowników (prywatnych gospodarstw domowych) dotyczące usuwania odpadów

1. W krajach Unii Europejskiej

Uwaga: Jeśli chcą Państwo usunąć to urządzenie, prosimy nie używać zwykłych pojemników na śmieci!

Zużyty sprzęt elektryczny i elektroniczny należy usuwać oddzielnie, zgodnie z wymogami prawa dotyczącymi odpowiedniego przetwarzania, odzysku i recyklingu zużytego sprzętu elektrycznego i elektronicznego.

Po wdrożeniu przepisów unijnych w Państwach Członkowskich prywatne gospodarstwa domowe na terenie krajów UE mogą bezpłatnie* zwracać zużyty sprzęt elektryczny i elektroniczny do wyznaczonych punktów zbiórki odpadów. W niektórych krajach* można bezpłatnie zwrócić stary produkt do lokalnych punktów sprzedaży detalicznej pod warunkiem, że zakupią Państwo podobny nowy produkt.

*) W celu uzyskania dalszych informacji na ten temat należy skontaktować się z lokalnymi władzami.

Jeśli zużyty sprzęt elektryczny i elektroniczny jest wyposażony w baterie lub akumulatory, należy je usunąć oddzielnie, zgodnie z wymogami lokalnych przepisów.

Jeśli ten produkt zostanie usunięty we właściwy sposób, pomogą Państwo zapewnić, że odpady zostaną poddane przetworzeniu, odzyskowi i recyklingowi, a tym samym zapobiec potencjalnym negatywnym skutkom dla środowiska naturalnego i zdrowia ludzkiego, które w przeciwnym razie mogłyby mieć miejsce na skutek niewłaściwej obróbki odpadów.

2. Kraje pozaunijne

W celu uzyskania szczegółowych informacji na temat prawidłowej metody pozbycia się zużytego urządzenia, prosimy o kontakt z władzami lokalnymi.

W Szwajcarii: Zużyte urządzenia elektryczne lub elektroniczne można bezpłatnie zwracać do sprzedawcy, nawet jeśli nie zostanie zakupiony nowy produkt. Szczegóły na temat punktów zbiórki odpadów są wymienione na stronie: www.swico.ch lub www.sens.ch.

B. Informacje dla użytkowników biznesowych dotyczące usuwania odpadów

1. W krajach Unii Europejskiej

W przypadku gdy produkt używany jest do celów biznesowych i zamierzają go Państwo usunąć:

Należy skontaktować się z dealerem firmy SHARP, który poinformuje o możliwości zwrotu wyrobu. Być może będą Państwo musieli ponieść koszty zwrotu i recyklingu produktu. Produkty niewielkich rozmiarów (i w małych ilościach) można zwrócić do lokalnych punktów zbiórki odpadów.

W Hiszpanii: W celu usunięcia zużytego produktu prosimy o skontaktowanie się wyznaczonym punktem systemu zbiórki odpadów lub władzami lokalnymi.

2. Kraje pozaunijne

W celu uzyskania szczegółowych informacji na temat prawidłowej metody pozbycia się zużytego urządzenia, prosimy o kontakt z władzami lokalnymi.



SPIS TREŚCI

Instrukcja obsługi

INFORMACJE DOTYCZĄCE POSTĘPOWANIA ZE ZUŻYTYMI URZĄDZENIAMI	1
SPIS TREŚCI	2
DANE TECHNICZNE	2
KUCHENKA I JEJ WYPOSAŻENIE	3
PANEL STEROWANIA	4
WAŻNE INFORMACJE DOTYCZĄCE BEZPIECZEŃSTWA	5-7
INSTALACJA	7
PRZED PRZYSTĄPIENIEM DO PRACY	8
USTAWIENIE ZEGARA	8
POZIOM MOCY MIKROFAL	8
STEROWANIE RĘCZNE	9
TRYB PRACY Z MIKROFALAMI	9
TRYB PRACY Z GRILLEM/PRACY KOMBINOWANEJ Z GRILLEM	10
INNE UŻYTECZNE FUNKCJE	11
PROGRAMY WYKORZYSTUJĄCE FUNKCJE ROZMRAŻANIA WEDŁUG CZASU I ROZMRAŻANIA WEDŁUG WAGI	12
PROGRAMY AUTOMATYCZNEGO GOTOWANIA	12
TABELA PROGRAMÓW AUTOMATYCZNEGO GOTOWANIA	13
PRZYDATNE NACZYNIA	14
CZYSZCZENIE I KONSERWACJA	15
ADRESY AUTORYZOWANYCH PUNKTÓW SERWISOWYCH	15



DANE TECHNICZNE

Typ kuchenki:	R-642	R-742
Napięcie zasilające	: 230 V / 50 Hz, prąd zmienny jednofazowy	: 230 V / 50 Hz, prąd zmienny jednofazowy
Bezpiecznik/wyłącznik automatyczny	: 10 A	: 10 A
Wymagana moc wejściowa: Mikrofałe	: 1270 W	: 1450 W
Moc wyjściowa: Mikrofałe	: 800 W	: 900 W
Grill	: 1000 W	: 1000 W
Tryb wyłączenia (oszczędzania energii)	: mniej niż 1,0 W	: mniej niż 1,0 W
Częstotliwość mikrofal	: 2450 MHz*	: 2450 MHz*
Wymiary zewnętrzne (szer.) x (wys.) x (gł.)** mm	: 439,5 x 257,8 x 358,5	: 513,0 x 306,2 x 429,5
Wymiary komory operacyjnej (szer.) x (wys.) x (gł.)*** mm	: 306,0 x 208,2 x 306,6	: 330,0 x 208,0 x 369,0
Pojemność kuchenki	: 20 litrów***	: 25 litrów***
Talerz obrotowy	: ø 255 mm	: ø 315 mm
Ciężar	: ok. 11,4 kg	: ok. 15,1 kg
Lampka oświetleniowa	: 25 W/240 V	: 25 W/240 V

* Opisywane urządzenie spełnia wymagania europejskiego standardu EN55011.

Zgodnie z tym standardem urządzenie zostało sklasyfikowane jako sprzęt należący do grupy 2 i klasy B.

Przynależność do grupy 2 oznacza, że urządzenie w sposób zamierzony generuje fale radiowe służące do podgrzewania jedzenia.

Przynależność do klasy B oznacza, że urządzenie może pracować w gospodarstwach domowych.

** Głębokość bez uchwytu do otwierania drzwiczek.

*** Pojemność kuchenki jest obliczana poprzez pomnożenie maksymalnej szerokości, głębokości i wysokości komory operacyjnej. Rzeczywista pojemność przeznaczona na potrawy jest mniejsza.

STAWIAJĄC SOBIE ZA CEL CIĄGŁE DOSKONALENIE SWOICH PRODUKTÓW FIRMA SHARP ZASTRZEGA SOBIE PRAWO DO ZMIANY WYGLĄDU I DANYCH TECHNICZNYCH URZĄDZENIA BEZ UPRZEDZENIA.

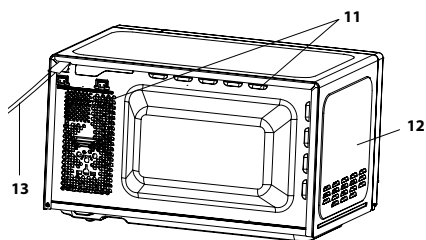
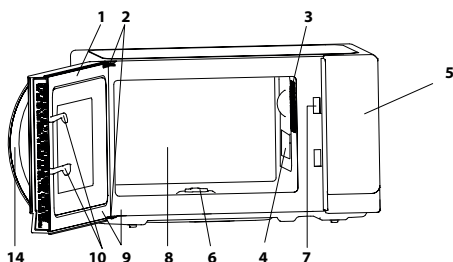

Piasta (wewnątrz)

15. Talerz obrotowy (szklany)

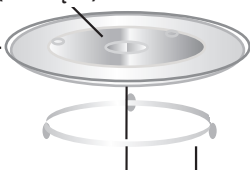

17. Gniazdo napędowe

16. Podstawa talerza obrotowego



18. Ruszt

KUCHENKA

1. Drzwiczki
2. Zawiasy drzwiczek
3. Lampka oświetleniowa
4. Osłona źródła mikrofal (NIE USUWAJ)
5. Panel sterowania
6. Gniazdo napędowe
7. Zatrzaski drzwiczek
8. Komora operacyjna
9. Uszczelki drzwiczek i powierzchnie uszczelniające
10. Zatrzaski bezpieczeństwa drzwiczek
11. Otwory wentylacyjne
12. Obudowa
13. Przewód zasilający
14. Uchwyty drzwiczek

WYPOSAŻENIE:

Należy upewnić się, że wraz z kuchenką dostarczone zostały następujące akcesoria:

- (15) Talerz obrotowy (16) Podstawa talerza obrotowego (17) Gniazdo napędowe (18) Ruszt
- Podstawę talerza obrotowego należy umieścić pośrodku na spodzie kuchenki, żeby mogła swobodnie obracać się wokół gniazda napędowego. A następnie dokładnie zamocować talerz obrotowy w gnieździe napędowym.
- Podczas wyjmowania z kuchenki naczyń lub pojemników należy ostrożnie unosić je nad krawędzią talerza obrotowego, żeby zapobiec uszkodzeniu talerza. Porady na temat wykorzystania rusztu znajdziesz w części dotyczącej obsługi funkcji grillowania na stronie PL-10.

Nigdy nie dotykaj nagrzanego rusztu.

UWAGA: W celu zamówienia wyposażenia dodatkowego należy skontaktować się z lokalnym dilerem produktów firmy SHARP. Prosimy podać typ kuchenki oraz nazwę części.

UWAGI:

- Osłona źródła mikrofal jest wrażliwa na uszkodzenia. Należy zachować szczególną ostrożność w trakcie czyszczenia wnętrza kuchenki.
- Po gotowaniu tłustych potraw bez użycia osłony zawsze dokładnie wyczyść komorę operacyjną, w szczególności element grzejny grilla - musi być on suchy i wolny od tłuszczu. Nagromadzony tłuszcz może spowodować przegrzanie, dymienie, a nawet pożar.
- Zawsze używaj kuchenki z poprawnie zamontowanym talerzem obrotowym i jego podstawą. Pomaga to w równomiernym gotowaniu potraw. Żle zamontowany talerz obrotowy może się kołysać, obracać nieprawidłowo, a nawet spowodować uszkodzenie kuchenki.
- Wszelkie przeznaczone do gotowania produkty i naczynia z potrawami należy zawsze ustawiać na talerzu obrotowym.
- Talerz obraca się w prawo lub w lewo. Kierunek obrotu może być inny przy każdym uruchomieniu kuchenki. Nie wpływa to na efektywność gotowania.

⚠ OSTRZEŻENIE: ⚠ Ten symbol oznacza, że ścianki kuchenki bardzo się nagrzewają. Drzwiczki, obudowa, komora operacyjna, elementy wyposażenia i naczynia bardzo silnie się nagrzewają podczas pracy kuchenki. Wyjmując naczynia i talerz obrotowy z kuchenki należy chwytać je przez grube rękawice, żeby zapobiec poparzeniom.



PANEL STEROWANIA

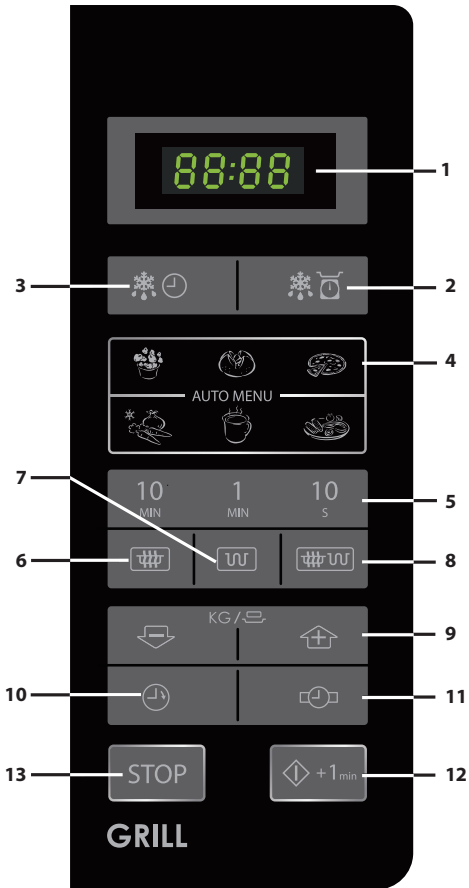

1. **WYŚWIETLACZ CYFROWY**
2. **Przycisk ROZMRAŻANIE WEDŁUG WAGI**
3. **Przycisk CZAS ROZMRAŻANIA**
4. **Przyciski AUTOMATYCZNE GOTOWANIE**



Prażona kukurydza



Ziemniaki w mundurkach



Pizza



Zamrożone warzywa



Napoje



Potrawa na płytce

5. **Przyciski CZAS**
6. **Przycisk POZIOM MOCY MIKROFAL:**
Naciśnij, żeby wybrać poziom mocy mikrofal.
7. **Przycisk GRILL**
8. **Przycisk PRACA KOMBINOWANA Z GRILLEM**
9. **Przyciski WAGI/PORCJI (+/-)**
10. **Przycisk TIMER KUCHENNY**
Naciśnij, żeby użyć jako minutnik, albo żeby ustawić czas odstawienia potrawy.
11. **Przycisk USTAWIANIE ZEGARA**
12. **START/◇+1min**
13. **Przycisk STOP**

**WAŻNE INFORMACJE DOTYCZĄCE BEZPIECZEŃSTWA: PRZECZYTAJ UWAGNIE I ZACHOWAJ NA PRZYSZŁOŚĆ****Żeby uniknąć niebezpieczeństwa pożaru:**

Nie powinno się pozostawiać pracującej kuchenki bez nadzoru. Ustawienie zbyt wysokiego poziomu mocy lub zbyt długiego czasu gotowania może doprowadzić do przegrzania potrawy i spowodować pożar.

Opisywana kuchenka została zaprojektowana do instalacji na blacie szafki. Nie jest przeznaczona do instalacji w zabudowie.

Nie wolno umieszczać kuchenki wewnątrz szafki.

Gniazdko elektryczne, do którego podłączana jest kuchenka, musi być stale dostępne, żeby w razie konieczności można było po prostu wyciągnąć wtyczkę. Napięcie sieci musi wynosić 230 V (prąd zmienny, 50 Hz), instalacja elektryczna powinna być wyposażona w bezpiecznik/wyłącznik automatyczny o dopuszczalnym prądzie 10 A lub większym.

Zaleca się podłączenie urządzenia do niezależnego obwodu prądu.

Nie wolno stawiać urządzenia w pobliżu źródeł ciepła, np. w pobliżu zwykłego piecyka.

Nie należy instalować kuchenki w miejscach o dużej wilgotności lub tam, gdzie może się skraplać para.

Nie należy przechowywać ani użytkować urządzenia na wolnym powietrzu.

Jeśli podgrzewane produkty zaczną dymić, wyłącz kuchenkę lub odłącz wtyczkę i odczekaj, aż podgrzewane produkty przestaną dymić.

Stosuj wyłącznie pojemniki i naczynia przeznaczone do kuchenek mikrofalowych (patrz strona PL-14). Korzystając z plastikowych, papierowych lub innych łatwopalnych pojemników na żywność nigdy nie pozostawiaj urządzenia bez nadzoru.

Ostrożnie źródła mikrofal, komorę operacyjną, talerz obrotowy i jego podstawę należy oczyścić po użyciu. Części te powinny być suche i bez tłuszczu. Nagromadzony tłuszcz może się przegrzać, zacząć dymić lub zapalić się.

W pobliżu urządzenia lub jego otworów wentylacyjnych nie wolno przechowywać materiałów łatwopalnych.

Nigdy nie blokuj otworów wentylacyjnych.

Usuwać z produktów i opakowań wszystkie metalowe zamknięcia, druty itp. Powstawanie łuku elektrycznego na powierzchniach metalu może doprowadzić do pożaru.

Nie używaj kuchni mikrofalowej do smażenia potraw w głębokim oleju. Temperatury oleju nie można kontrolować i tłuszcz może się zapalić.

Do prażenia kukurydzy powinny być używane wyłączanie do tego przeznaczone naczynia.

Nie przechowuj w urządzeniu żadnej żywności ani innych przedmiotów.

Po uruchomieniu kuchenki sprawdź ustawienia, żeby upewnić się, że pracuje ona zgodnie z życzeniem.

Żeby uniknąć przegrzania lub pożaru, należy zachować szczególną ostrożność podczas gotowania i podgrzewania potraw zawierających duże ilości cukru lub tłuszczu, np. krokietów z mięsem lub budyniu.

Niniejszej instrukcji obsługi należy używać razem z podanymi dalej wskazówkami dotyczącymi gotowania.

Żeby uniknąć obrażeń ciała:**OSTRZEŻENIE:**

Nie używaj kuchenki, jeżeli jest uszkodzona lub wykazuje wadliwe funkcjonowanie. Przed użyciem sprawdź następujące punkty:

- Drzwiczki: muszą się zamykać prawidłowo i nie mogą być skrzywione lub scentrowane.
- Zawiasy oraz zatrzaski bezpieczeństwa: należy się upewnić, że nie są złamane ani luźne.
- Uszczelki drzwiczek i ich powierzchnie: nie mogą być uszkodzone.
- Wewnątrz urządzenia i na drzwiczkach: nie może być żadnych wgnieceń ani innych uszkodzeń
- Przewód zasilający oraz wtyczka: nie mogą być uszkodzone.

Nie używaj kuchenki, jeśli drzwiczki lub uszczelki drzwiczek są uszkodzone. Naprawę należy powierzyć wykwalifikowanemu pracownikowi serwisu.

Nigdy nie próbuj samodzielnie regulować, naprawiać ani modyfikować urządzenia. Wszelkie naprawy, zwłaszcza wiążące się z otwarciem obudowy, mogą być przeprowadzone wyłącznie przez wykwalifikowanych pracowników serwisu firmy SHARP.

Nie używaj kuchenki przy otwartych drzwiczkach lub zamknięciu przerobionym w jakikolwiek sposób.

Nie używaj kuchenki, jeśli pomiędzy uszczelkami drzwiczek a powierzchniami uszczelniającymi znajdują się jakieś przedmioty.

Nie dopuszczaj do gromadzenia się tłuszczu i zabrudzeń na uszczelce drzwiczek i powierzchniach uszczelki. Stosuj się do wskazówek w rozdziale „Czyszczenie i konserwacja” na stronie PL-15. Dopuszczenie do nadmiernego zanieczyszczenia kuchenki może spowodować zniszczenie jej ścianek, doprowadzi do jej przedwczesnego zużycia oraz może wywołać sytuacje niebezpieczne.

Osoby mające ROZRUSZNIK SERCA powinny zapytać swojego lekarza lub producenta rozrusznika o środki ostrożności podczas posługiwania się kuchenkami mikrofalowymi.

Żeby uniknąć porażenia prądem elektrycznym:

W żadnym wypadku nie wolno zdejmować zewnętrznej obudowy kuchenki.

Nie należy wprowadzać żadnych przedmiotów ani płynów w otwory zatrzasków bezpieczeństwa drzwiczek ani w otwory wentylacyjne. Jeśli jakiś płyn rozleje się wewnątrz kuchenki, urządzenie należy natychmiast wyłączyć, wyjąć wtyczkę przewodu zasilającego z gniazda i zwrócić się do serwisu firmy SHARP.

Przewodu zasilającego ani wtyczki nie wolno zanurzać w wodzie ani jakiegokolwiek innej cieczy.

Przewód nie powinien być zawieszony na krawędzi stołu lub blatu kuchennego.



WAŻNE INFORMACJE DOTYCZĄCE BEZPIECZEŃSTWA

Przewód zasilający należy prowadzić z dala od powierzchni nagrzewających się, włącznie z tylną ścianką kuchenki. Nie wolno samodzielnie wymieniać lampki oświetleniowej w kuchence ani też pozwalać, by wymieniał ją ktokolwiek, niebędący elektrykiem upoważnionym przez firmę SHARP.

Jeśli ulegnie uszkodzeniu przewód zasilający, należy zainstalować nowy przewód tego samego typu.

Wymianę musi przeprowadzić upoważniony pracownik serwisu firmy SHARP.

Żeby uniknąć eksplozji i wykipienia:

OSTRZEŻENIE: Płynów i innych pokarmów nie wolno podgrzewać w zamkniętych pojemnikach, ponieważ mogą one eksplodować.

Podczas przenoszenia pojemnika z płynem podgrzanym w kuchence należy zachować szczególną ostrożność, ponieważ może nastąpić opóźnione wykipienie cieczy.

Nigdy nie wolno używać szczelnie zamkniętych pojemników. Przed użyciem należy zdjąć pokrywki i wieczka. Szczelnie zamknięte pojemniki mogą wybuchnąć wskutek wzrostu ciśnienia, nawet po wyłączeniu kuchenki.

Przy podgrzewaniu płynów w kuchence należy zachować szczególną ostrożność. Stosuj naczynia o szerokim wylocie, aby pęcherzyki pary mogły swobodnie uchodzić.

Nigdy nie należy ogrzewać płynów w pojemnikach o wąskich szyjkach, takich jak butelki dla niemowląt, ponieważ gorący płyn może z nich gwałtownie wytrysnąć, powodując oparzenia.

Żeby uniknąć gwałtownego wytrysnięcia wrzącej cieczy i oparzeń:

1. Nie należy przekraczać zalecanych czasów podgrzewania.
2. Płyn należy przed podgrzaniem zamieszać.
3. Wskazane jest włożenie do naczynia szklanej pałeczki lub podobnego przedmiotu na czas ogrzewania.
4. Po zakończeniu ogrzewania płyn należy pozostawić co najmniej 20 sekund w kuchence, aby zapobiec opóźnionemu wykipieniu.

Nie należy używać kuchenki do gotowania jajek w skorupkach ani do podgrzewania jajek gotowanych na twardo. Mogą one eksplodować nawet po zakończeniu procesu gotowania. Przed gotowaniem lub podgrzewaniem jajek nie roztrzepanych czy rozmieszanych należy przekłuć żółtko i białko, gdyż w przeciwnym razie jajka mogą eksplodować. Jajka ugotowane na twardo należy przed podgrzewaniem w kuchence mikrofalowej obrać i pokroić w plasterki.

Przed gotowaniem należy przekłuć skórkę takich produktów jak ziemniaki, parówki i owoce – w przeciwnym razie mogą eksplodować.

Żeby uniknąć poparzeń:

OSTRZEŻENIE: W celu uniknięcia poparzeń należy zawsze sprawdzać temperaturę pokarmów dla niemowląt i mieszać zawartość butelek i naczyń przed podaniem.

Podczas wyjmowania potraw z kuchenki należy używać chwytak do garnków lub rękawik kuchennych.

Pojemniki, naczynia do prażenia kukurydzy, woreczki do pieczenia itp. należy otwierać w taki sposób, by para nie wydobywała się z nich na twarz i ręce.

W celu uniknięcia poparzeń należy zawsze sprawdzać temperaturę pokarmów i mieszać je przed podaniem; szczególną ostrożność należy zachować w przypadku temperatury pokarmów i napojów przeznaczonych dla niemowląt, małych dzieci oraz osób starszych. Nie wolno dopuścić, żeby do kuchenki zbliżyły się dzieci, ponieważ niektóre jej elementy bardzo się nagrzewają.

Temperatura naczynia nie jest miarodajnym wskaźnikiem temperatury pokarmu czy napoju; zawsze należy sprawdzać temperaturę samego pokarmu.

Przy otwieraniu drzwiczek kuchenki należy zachować ostrożność, by nie ulec poparzeniu wydobywającą się z wnętrza parą i falą gorącą.

Pieczące potrawy z nadzieniem należy po przyrządzeniu pokrajać w plastry, by para mogła ujść.

Urządzenie to nie jest przeznaczone do obsługi za pomocą zewnętrznego włącznika czasowego lub oddzielnego systemu zdalnego sterowania.

Żeby zapobiec niewłaściwemu użyciu przez dzieci:

OSTRZEŻENIE: Dzieci mogą korzystać z kuchenki bez nadzoru tylko, jeśli zostały szczegółowo poustrzuowane o sposobie bezpiecznego używania urządzenia i rozumieją ryzyko związane z niewłaściwym użyciem. Dzieci powinny używać kuchenki wyłącznie pod nadzorem dorosłych, gdy urządzenie pracuje w trybach GRILLA, PRACY KOMBINOWANEJ Z GRILLEM i GOTOWANIA AUTOMATYCZNEGO ze względu na generowanie wysokiej temperatury. Urządzenie to nie może być obsługiwane przez osoby (włącznie z dziećmi) z obniżonymi zdolnościami fizycznymi, zmysłowymi bądź umysłowymi, a także przez osoby bez doświadczenia i wiedzy na temat obsługi, chyba że dostały pozwolenie, bądź udzielono im instrukcji obsługi urządzenia przez osobę odpowiedzialną za ich bezpieczeństwo. Dzieci powinny pozostawać pod opieką, aby nie bawiły się urządzeniem.

Nie wolno opierać się ani huścić na drzwiczkach kuchenki. Nie wolno traktować kuchenki jako przedmiotu do zabawy. Dzieciom należy wpoić zasady bezpieczeństwa: używanie rękawik kuchennych, ostrożne zdejmowanie pokrywek, zachowanie szczególnej ostrożności co do opakowań (np. materiałów samonagrzewających się), gdyż opakowania te mogą być bardzo gorące.

Inne ostrzeżenia:

Nie wolno w żaden sposób samodzielnie dokonywać modyfikacji kuchenki.

Nie wolno poruszać kuchenką podczas jej pracy.

Kuchenka ta służy wyłączanie do przygotowywania potraw w warunkach domowych i można jej używać tylko do takich celów. Nie jest ona przeznaczona do użytku przemysłowego ani laboratoryjnego.

Żeby zapewnić niezawodną pracę kuchenki i uniknąć uszkodzeń:

Nigdy nie należy włączać pustej kuchenki. Używając naczynia powodującego rumienienie potraw lub materiałów samona-

WAŻNE INFORMACJE DOTYCZĄCE BEZPIECZEŃSTWA



grzewających się, zawsze należy pod nimi umieścić izolację termiczną, na przykład porcelanowy talerz, żeby zapobiec uszkodzeniu talerza obrotowego i podstawy talerza na skutek nadmiernego wzrostu temperatury. Niedopuszczalne jest przekraczanie czasu podgrzewania, podanego w przepisach. Nie wolno używać naczyń metalowych odbijających mikrofałę i mogących spowodować powstawanie łuków elektrycznych. Nie wkładaj do kuchenki puszek. Należy używać wyłącznie talerza obrotowego i jego podstawy przeznaczonych dla tego typu kuchenki. Nie używaj kuchenki, jeśli został wyjęty z niej talerz obrotowy.

Żeby uniknąć uszkodzenia talerza obrotowego:

- Przed rozpoczęciem mycia talerza obrotowego wodą należy odczekać dopóki nie ostygnie.
- Nie wolno ustawiać gorących produktów lub naczyń na zimnym talerzu obrotowym.
- Nie wolno ustawiać zimnych produktów lub naczyń na gorącym talerzu obrotowym.

Podczas pracy urządzenia nie należy na jego obudowie stawiać jakichkolwiek przedmiotów.

Nie wolno używać plastikowych naczyń, jeśli komora

operacyjna nie ostygła jeszcze po użyciu grilla (tryb **GRILL i PRACY KOMBINOWANEJ Z GRILLEM**), ponieważ mogłyby się roztopić.

W wymienionych trybach nie wolno używać plastikowych naczyń, o ile ich producent nie zaznaczył, że są one do tego celu przeznaczone.

UWAGA:

W przypadku wątpliwości, co do sposobu przyłączenia kuchenki, należy skontaktować się z upoważnionym, wykwalifikowanym elektrykiem.

Producent ani sprzedawca nie ponoszą żadnej odpowiedzialności za uszkodzenie kuchenki lub obrażenia ciała, powstałe wskutek zaniedbania poprawnych połączeń elektrycznych.

Na ściankach kuchenki lub wokół uszczelki drzwiczek może czasami pojawiać się para wodna lub krople wody. Jest to zjawisko normalne i nie świadczy o wydobywaniu się mikrofał na zewnątrz ani o wadliwym działaniu kuchenki.



Ten symbol oznacza, że ścianki kuchenki bardzo się nagzewają.

INSTALACJA



- Wymij z środka kuchenki wszystkie opakowania.
- Upewnij się, że kuchenka nie nosi żadnych śladów uszkodzenia.
- Ustaw kuchenkę na równym i płaskim podłożu, dostatecznie wytrzymałym, by mogło unieść ciężar kuchenki wraz z przyrządzaną w niej żywnością. Nie wolno umieszczać kuchenki wewnątrz szafki.
- Wybierz miejsce, które zapewni dostateczną ilość wolnej przestrzeni dla prawidłowego działania otworów wlotowych i/lub wylotowych powietrza.
 - Tylna ścianka kuchenki może opierać się o ścianę.
 - Pomiędzy kuchenką a sąsiadującymi ścianami należy pozostawić przynajmniej 7,5 cm wolnej przestrzeni. Jedna ścianka urządzenia musi pozostać odsłonięta.
 - Nad kuchenką należy pozostawić co najmniej 30 cm wolnej przestrzeni.
 - Nie należy demontować nóżek znajdujących się na spodzie kuchenki.
 - Zablokowanie otworów wlotowych i/lub wylotowych powietrza może spowodować uszkodzenie kuchenki.
 - Kuchenkę należy ustawić w możliwie największej odległości od odbiorników radiowych i telewizyjnych. Korzystanie z kuchenki mikrofalowej może powodować zakłócenia odbiorników radiowych i telewizyjnych.

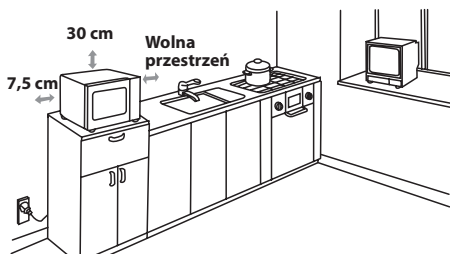

- Podczas pracy kuchenki jej drzwiczki bardzo się nagzewają. Dlatego kuchenkę należy ustawić przynajmniej 85 cm nad poziomem podłogi. Nie wolno pozwalać dzieciom, żeby zbliżyły się do drzwiczek podczas pracy kuchenki, ponieważ mogłyby się poparzyć.

- Podłącz wtyczkę kuchenki do standardowego uzmiemionego gniazdka elektrycznego.

OSTRZEŻENIE: Nie należy stawiać urządzenia w pobliżu źródeł ciepła, w miejscach o dużej wilgotności (np. w pobliżu zwykłego piekarnika) lub w pobliżu palnych materiałów (np. zasłon).

Nie należy blokować ani zasłaniać otworów wentylacyjnych.

Nie należy ustawiać żadnych przedmiotów na obudowie urządzenia.



PRZED PRZYSTĄPIENIEM DO PRACY



Podłącz kuchenkę do sieci elektrycznej. Na wyświetlaczu pojawi się „0:00” i zostanie wyemitowany jeden raz sygnał dźwiękowy.

Opisywany model wyposażony jest w zegar. W trybie czuwania kuchenka zużywa poniżej 1,0 W. Żeby ustawić zegar, postępuj według poniższego opisu.



USTAWIENIE ZEGARA

Zegar kuchenki można ustawić w 24-godzinny formacie czasu.

1. Naciśnij jeden raz przycisk **USTAWIANIE ZEGARA** . Zacznie pulsować wskazanie „00:00”.
2. Ustaw bieżącą godzinę przy pomocy przycisków CZAS. Wprowadź godzinę naciskając przycisk **10 MIN.** Wprowadź minuty naciskając przyciski **1 MIN** i **10 S.**
3. Naciśnij przycisk **USTAWIANIE ZEGARA** , żeby zakończyć ustawianie zegara.

UWAGI:

- Jeśli zegar został ustawiony, po zakończeniu gotowania na wyświetlaczu pojawi się aktualna godzina. Jeśli zegar nie został ustawiony, po zakończeniu gotowania na wyświetlaczu pojawi się tylko wskazanie „0:00”.
- Żeby sprawdzić wskazania zegara podczas gotowania, naciśnij przycisk **USTAWIANIE ZEGARA**. Na wyświetlaczu przez 2-3 sekundy widoczne będzie wskazanie zegara. Nie wpływa to na proces gotowania.
- Jeśli podczas ustawiania zegara zostanie naciśnięty przycisk **STOP** lub po 1 minucie bezczynności, kuchenka powróci do poprzedniego ustawienia.
- Jeśli wystąpi przerwa w zasilaniu kuchenki, po przywróceniu zasilania na wyświetlaczu co pewien czas będzie pojawiać się wskazanie „0:00”. Jeśli przerwa w zasilaniu wystąpi podczas pracy kuchenki, program zostanie skasowany. Ustawienie czasu zostanie również skasowane.



POZIOM MOCY MIKROFAL

Poziom mocy	Naciśnij przycisk POZIOM MOCY MIKROFAL 	Wyświetlany poziom (w procentach)
WYSOKI	x1	100 P
	x2	90 P
ŚREDNIO WYSOKI	x3	80 P
	x4	70 P
ŚREDNI	x5	60 P
	x6	50 P
ŚREDNIO NISKI (ROZMRAŻANIE)	x7	40 P
	x8	30 P
NISKI	x9	20 P
	x10	10 P
	x11	0 P

- Opisywana kuchenka posiada 11 poziomów mocy, które opisano w tabelce obok.
- Żeby zmienić poziom mocy dla gotowania, naciskaj przycisk **POZIOM MOCY MIKROFAL** dopóki nie wyświetli się żądany poziom mocy mikrofal. Naciśnij przycisk **START**, żeby rozpocząć gotowanie.
- W celu sprawdzenia poziomu mocy mikrofal podczas trwania procesu należy nacisnąć przycisk **POZIOM MOCY MIKROFAL**. W czasie naciskania przycisku widoczny będzie poziom mocy. Podczas wyświetlania poziomu mocy mikrofal kuchenka nie przerywa pomiaru czasu procesu.
- Jeśli wybierzesz poziom mocy „0 P”, uruchomiony zostanie tylko wentylator. Można wykorzystać ten poziom mocy do usuwania zapachów z kuchenki.

W ogólnym przypadku należy stosować poniższe zalecenia:

Poziom 100 P/90 P (WYSOKI) należy stosować podczas szybkiego gotowania lub podgrzewania potraw, np. duszonego mięsa, puszkowanych produktów, gorących płynów, warzyw itp.

Poziom 80 P/70 P (ŚREDNIO WYSOKI) należy stosować podczas dłuższego gotowania gęstych potraw (np. pieczeni, klopsów i potraw w panierce) oraz delikatnych dań, na przykład pulchnego ciasta. Przy tym poziomie mocy mikrofal potrawa będzie gotowana równomiernie bez przypalenia po jednej stronie.

Poziom 60 P/ 50 P (ŚREDNI) należy stosować do gęstych po-

traw, które wymagają długiego czasu gotowania w przypadku gotowania tradycyjnego, na przykład dań z wołowiny. Użycie tego poziomu mocy mikrofal jest wskazane, żeby mięso było miękkie.

Poziom 40 P/30 P (ŚREDNIO NISKI) służy do rozmrażania. Wybierz to ustawienie, żeby zapewnić równomierne rozmrożenie dania. Jest ono również idealne w przypadku gotowanego ryżu, makaronu, knedli i słodkiego sosu z gotowanych jajek z dodatkiem mąki.

Poziom 20 P/10 P (NISKI) służy do łagodnego rozmrażania, na przykład tortu lub ciasta z kremem.



Otwieranie drzwiczek:

Pociągnij za uchwyt, żeby otworzyć drzwiczki.

Uruchamianie kuchenki:

Przygotuj i włóż potrawę do odpowiedniego naczynia. Umieść naczynie na talerzu obrotowym lub umieść potrawę bezpośrednio na talerzu obrotowym. Zamknij drzwiczki i po wybraniu zadanego trybu pracy naciśnij przycisk **START/◊+1min**.

Jeśli nie naciśniesz przycisku **START/◊+1min** po upływie 1 minuty po wyborze programu gotowania, program zostanie anulowany.

Jeśli podczas gotowania otwarte zostaną drzwiczki, żeby kontynuować proces należy nacisnąć przycisk **START/◊+1min**. Prawidłowe naciśnięcie potwierdzone jest sygnałem dźwiękowym, nieskuteczne naciśnięcie nie spowoduje wyemitowania sygnału.

Używaj przycisku **STOP** do:

1. Anulowania błędów podczas programowania.
2. Tymczasowego przerwania pracy kuchenki.
3. Anulowania programu w trakcie pracy (naciśnij przycisk **STOP** dwa razy).
4. Włączania i wyłączania zabezpieczenia przed dziećmi (patrz strona PL-11).



TRYB PRACY Z MIKROFALAMI



Czas pracy kuchenki można zaprogramować do 99 minut i 50 sekund (99:50)

GOTOWANIE RĘCZNE / RĘCZNE ROZMRAŻANIE

- Wprowadź czas gotowania lub rozmrażania i ustaw moc mikrofal na poziomie od 100 P do 10 P (patrz strona PL-8).
- Jeśli to możliwe, zamieszaj lub obróć potrawę 2-3 razy podczas gotowania.
- Po gotowaniu przykryj jedzenie i odstaw przed podaniem, jeśli jest to zalecane.
- Po rozmrożeniu przykryj jedzenie folią aluminiową i pozostaw do całkowitego rozmrożenia.

Przykład:

Gotowanie przez 2 minuty i 30 sekund z mocą mikrofal 70%.

1. Wprowadź poziom mocy mikrofal (70 P) naciskając cztery razy przycisk **POZIOM MOCY MIKROFAL**.
2. Wprowadź czas gotowania naciskając dwa razy przycisk **1 MIN**, a następnie trzy razy przycisk **10 S**.
3. Naciśnij przycisk **START/◊+1min**, żeby uruchomić timer kuchenny. (Na wyświetlaczu rozpocznie się odliczanie czasu gotowania/rozmrężania.)

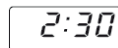
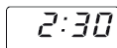

UWAGA:

- Po uruchomieniu kuchenki lampka oświetleniowa zaświeci się a talerz zacznie się obracać w lewo lub w prawo.
- Jeśli podczas gotowania/rozmrężania otwarte zostaną drzwiczki w celu zamieszania lub obrócenia potrawy, odliczanie czasu gotowania na wyświetlaczu zostanie automatycznie wstrzymane. Odliczanie czasu zostanie wznowione po zamknięciu drzwiczek i naciśnięciu przycisku **START**.
- Po zakończeniu gotowania/rozmrężania otwórz drzwiczki lub naciśnij przycisk **STOP**. Na wyświetlaczu pojawi się aktualny czas, jeśli zegar został wcześniej ustawiony.
- Jeśli chcesz sprawdzić poziom mocy mikrofal podczas trwania procesu gotowania, naciśnij przycisk **POZIOM MOCY MIKROFAL**. W czasie naciskania przycisku widoczny będzie poziom mocy.

WAŻNE:

- Po zakończeniu gotowania lub rozmrażania należy zamknąć drzwiczki kuchenki. Należy pamiętać, że oświetlenie wnętrza kuchenki pozostaje włączone, gdy drzwiczki są otwarte. Wynika to ze względów bezpieczeństwa, żeby przypomnieć o konieczności zamknięcia drzwiczek.
- W przypadku gotowania potraw w trybie 100 P przez czas dłuższy od standardowego, poziom mocy zostanie obniżony automatycznie, żeby zapobiec przegrzaniu.

Tryb pracy	Standardowy czas
Mikrofałe 100 P	30 minut
Praca z grillem	Praca przerywana, sterowana termostatem (model R-642) 99 minut 50 sekund (model R-742)
Praca kombinowana z grillem	99 minut 50 sekund



TRYB PRACY Z GRILLEM/TRYB PRACY KOMBINOWANEJ Z GRILLEM

1. Tryb pracy tylko z wykorzystaniem GRILLA

Grill zamontowany nad komorą operacyjną kuchenki ma tylko jedno ustawienie mocy. Obrotowy talerz wspomaga pracę grilla zapewniając równe opiekanie potraw. Skorzystaj z ruszta podczas grillowania jedzenia o małych rozmiarach, takich jak bekon, szynka wędzona i bułeczki z rodzynekami. Jedzenie można umieszczać bezpośrednio na ruszcie lub na ustawionym na nim naczyniu żaroodpornym.

Przykład:

Grillowanie przez 20 minut przy pomocy przycisku **GRILL**.

1. Naciśnij jeden raz przycisk **GRILL**.



G

2. Wprowadź żądany czas podgrzewania naciskając dwa razy przycisk **10 MIN**.

20:00

3. Naciśnij przycisk **START/◊+1min**, żeby rozpocząć proces grillowania. (Na wyświetlaczu rozpocznie się odliczanie czasu grillowania.)

20:00

2. TRYB PRACY KOMBINOWANEJ Z GRILLEM

TRYB PRACY KOMBINOWANEJ Z GRILLEM łączy moc mikrofal z funkcją grilla. Na przemian stosowane jest promieniowanie mikrofalowe i opiekanie przy pomocy grilla.

Tryb kombinowany pozwala na zmniejszenie czasu gotowania i uzyskanie chrupiących i zarumienionych potraw.

Tryb kombinowany posiada dwie opcje:

KOMBINACJA 1 (wskazanie wyświetlacza: C-1)

Przez 55% czasu gotowania używane są mikrofałe, a przez 45% czasu wykorzystywany jest grill. Zalecamy stosować przy gotowaniu ryb i potraw zapiekanych (au gratin).

KOMBINACJA 2 (wskazanie wyświetlacza: C-2)

Przez 36% czasu gotowania używane są mikrofałe, a przez 64% czasu wykorzystywany jest grill. Zalecamy stosować przy przygotowywaniu puddingów, omeletów i drobiu.

Przykład:

Gotowanie przez 15 minut w trybie **PRACY KOMBINOWANEJ Z GRILLEM** - przez 55% czasu używane jest promieniowanie mikrofalowe, a przez 45% czasu opiekanie przy pomocy grilla (C-1).

1. Naciśnij jeden raz przycisk **PRACA KOMBINOWANA Z GRILLEM**.



C-1

2. Wprowadź żądany czas podgrzewania naciskając jeden raz przycisk **10 MIN**, a następnie pięć razy przycisk **1 MIN**.

15:00

3. Naciśnij przycisk **START/◊+1min**, żeby rozpocząć gotowanie. (Na wyświetlaczu rozpocznie się odliczanie czasu gotowania.)

15:00

UWAGI dotyczące trybów GRILL i PRACY KOMBINOWANEJ Z GRILLEM:

- Nie jest konieczne wstępne nagrzewanie grilla.
- W przypadku opiekania żywności w wysokim naczyniu należy umieścić je na obrotowym talerzu.
- Przy pierwszym użyciu grilla może być wyczuwalny zapach dymu lub spalenizny; jest to zjawisko normalne i nie świadczy o uszkodzeniu kuchenki. Żeby uniknąć tego problemu, należy przy pierwszym uruchomieniu włączyć pustą kuchenkę na 20 minut w trybie pracy z grillem.

WAŻNE: Podczas pracy należy otworzyć okno lub włączyć wyciąg kuchenny, żeby zapewnić prawidłowe odprowadzanie dymu i zapachów.

⚠ OSTRZEŻENIE:

Drzwiczki, obudowa, komora operacyjna i elementy wyposażenia bardzo silnie się nagrzewają podczas pracy kuchenki. Wyjmując naczynia i talerz obrotowy z kuchenki należy chwycić je przez grube rękawice, żeby zapobiec poparzeniom.



1. GOTOWANIE SEKWENCYJNE

Ta funkcja pozwala na gotowanie z 2 różnymi etapami, w których wykorzystywane są funkcje gotowania ręcznego, ręcznego ustawienia czasu gotowania i/lub czasu rozmrażania oraz rozmrażania według wagi. Po zaprogramowaniu nie ma potrzeby ingerencji w proces gotowania, ponieważ kuchenka automatycznie przejdzie do kolejnego etapu. Po zakończeniu pierwszego etapu zostanie wyemitowany jeden raz sygnał dźwiękowy. Jeśli wymagane jest rozmrażanie, powinno być ono pierwszym etapem.

Uwaga: Programu automatycznego gotowania nie można wykorzystać jako jednego z etapów gotowania sekwencyjnego.

Przykład: Jeśli chcesz rozmrażać potrawę przez 5 minut, a następnie gotować ją przez 7 minut przy poziomie mocy mikrofal 80 P, zaprogramuj następujące etapy:

1. Naciśnij jeden raz przycisk **CZAS ROZMRAŻANIA**, a na wyświetlaczu pojawi się numer programu dEF2.
2. Wprowadź żądany czas gotowania naciskając 5 razy przycisk **1 MIN.**
3. Wprowadź poziom mocy mikrofal (80 P) naciskając trzy razy przycisk **POZIOM MOCY MIKROFAL.**
4. Wprowadź żądany czas gotowania naciskając 7 razy przycisk **1 MIN.**
5. Naciśnij jeden raz przycisk **START**, żeby rozpocząć gotowanie.

2. FUNKCJA + 1min (automatyczne ustawianie minut)

Przycisk **+1min** umożliwia korzystanie z dwóch następujących funkcji:

a. Ustawienie procesu trwającego jedną minutę

Istnieje możliwość rozpoczęcia procesu, przy ustawionym poziomie mocy 100 P, trwającego minutę bez konieczności ustawiania czasu przyciskiem **+1min**.

b. Wydłużenie czasu trwania procesu

Czas procesu można wydłużyć w trybie gotowania ręcznego, podczas automatycznego rozmrażania i w programach automatycznych o wielokrotność 1 minuty naciskając przycisk **+1min** podczas pracy kuchenki. Wykorzystując funkcję rozmrażania według wagi nie można wydłużyć czasu procesu przy pomocy przycisku +1min.

UWAGA: Czas gotowania można zwiększyć maksymalnie do 99 minut 50 sekund.

3. TIMER KUCHENNY:

Możesz użyć timera kuchennego do ustawienia czasu procesu, przy którym tryb pracy z mikrofalami nie jest wykorzystywany (na przykład podczas gotowania jajek na tradycyjnej płycie grzejnej) lub do nadzorowania czasu po odstawieniu zagotowanych/rozmrzniętych potraw.

Przykład:

Ustawienie timera na 5 minut.

- | | | | |
|--|---|---|--|
| <p>1. Naciśnij jeden raz przycisk TIMER KUCHENNY.</p> | <p>2. Wprowadź żądany czas naciskając 5 razy przycisk 1 MIN.</p> | <p>3. Naciśnij przycisk START/◊+1min, żeby uruchomić timer kuchenny.</p> | <p>Sprawdź wskazanie wyświetlacza. (Na wyświetlaczu rozpocznie się odliczanie czasu gotowania/rozmrażania.)</p> |
|--|---|---|--|



Jeśli ustawiony czas dobiegnie końca, zostanie wyemitowany 5 razy sygnał dźwiękowy, a na wyświetlaczu pojawi się wskazanie zegara.

Można wprowadzić dowolny czas do 99 minut i 50 sekund. Żeby anulować **TIMER KUCHENNY** podczas odliczania czasu, po prostu naciśnij przycisk **STOP**.

UWAGA: Funkcji **TIMERA KUCHENNEGO** nie można użyć w trakcie gotowania.

4. ZABEZPIECZENIE PRZED DZIEĆMI:

Uniemożliwia obsługę kuchenki przez małe dzieci przy braku nadzoru osoby dorosłej.

a. Włączenie ZABEZPIECZENIA PRZED DZIEĆMI:

Przytrzymaj wciśnięty przycisk **STOP** przez 3 sekundy, dopóki nie zostanie wyemitowany długi sygnał dźwiękowy. Na wyświetlaczu pojawi się:



b. Wyłączenie BLOKADY RODZICIELSKIEJ:

Przytrzymaj wciśnięty przycisk **STOP** przez 3 sekundy, dopóki nie zostanie wyemitowany długi sygnał dźwiękowy.



PROGRAMY WYKORZYSTUJĄCE FUNKCJE ROZMRAŻANIA WEDŁUG CZASU I ROZMRAŻANIA WEDŁUG WAGI

1. ROZMRAŻANIE WEDŁUG CZASU

Ta funkcja służy do szybkiego rozmrażania potraw, umożliwiając wybór odpowiedniego czasu rozmrażania w zależności od rodzaju potrawy. Zapoznaj się z instrukcjami w poniższym przykładzie, żeby uzyskać szczegółowe informacje na temat obsługi tej funkcji. Zakres czasowy wynosi 0:10 – 99:50.

Przykład: Rozmrażanie przez 20 minut.

- Wybierz żadaną opcję z menu naciskając jeden raz przycisk **ROZMRAŻANIE WEDŁUG WAGI**.
- Wprowadź czas gotowania naciskając jeden raz przycisk **10 MIN.**
- Naciśnij przycisk **START/◀+1min**, żeby rozpocząć rozmrażanie..



na wyświetlaczu pojawi się:

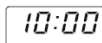

Uwagi dotyczące czasu rozmrażania:

- Po zakończeniu gotowania zostanie 5 razy wyemitowany sygnał dźwiękowy. Na wyświetlaczu pojawi się aktualny czas, jeśli zegar został wcześniej ustawiony. Jeśli zegar nie został ustawiony, po zakończeniu gotowania na wyświetlaczu pojawi się tylko wskazanie „0:00”.
- Poziom mocy mikrofal jest zaprogramowany na 30 P i nie można wybrać innego poziomu.

2. ROZMRAŻANIE WEDŁUG WAGI

Ustawienia czasu procesu i poziomu mocy kuchenki mikrofalowej zostały wcześniej zaprogramowane, dzięki czemu rozmrażanie następujących potraw jest łatwe: wieprzowiny, wołowiny i kurczaków. Dla tych potraw można ustawić zakres wagowy od 100 do 2000 g (ze skokiem 100 g).

Zapoznaj się z instrukcjami w poniższym przykładzie, żeby uzyskać szczegółowe informacje na temat obsługi tych funkcji.

Przykład: Rozmrażanie pieczeni mięsnej o wadze 1,2 kg z wykorzystaniem funkcji ROZMRAŻANIA WEDŁUG WAGI. Ułóż mięso w naczyniu żaroodpornym lub na kratce do rozmrażania, umieszczonej na talerzu obrotowym.

- Wybierz żadaną opcję z menu naciskając jeden raz przycisk **ROZMRAŻANIE WEDŁUG WAGI**.
- Przy pomocy przycisków **WAGI/PORCJI** ustaw żadaną wagę.
- Naciśnij przycisk **START/◀+1min**, żeby rozpocząć rozmrażanie. (Na wyświetlaczu rozpocznie się odliczanie czasu rozmrażania.)



na wyświetlaczu pojawi się:



wskazanie wyświetlacza:

Zamrożone potrawy mają temperaturę początkową -18°C.

UWAGI DOTYCZĄCE ROZMRAŻANIA WEDŁUG WAGI:

- Przed zamrożeniem potrawy sprawdź, czy jest ona świeża i dobrej jakości.
- Wagę potrawy należy zaokrąglić z dokładnością do 100 g, na przykład 650 g do 700 g.
- W razie potrzeby osłoń niewielkie fragmenty mięsa lub drobiu przy pomocy małych kawałków folii aluminiowej. Zapobiegnie to ogrzaniu tych miejsc podczas rozmrażania. Upewnij się, że folia nie dotyka ścianek komory kuchenki.



PROGRAMY AUTOMATYCZNEGO GOTOWANIA

Przyciski **AUTOMATYCZNEGO GOTOWANIA** umożliwiają automatyczne dobranie najbardziej odpowiedniego trybu przygotowania potrawy (szczegółowe informacje można znaleźć na stronach PL-4 i PL-13). Zapoznaj się z instrukcjami w poniższym przykładzie, żeby uzyskać szczegółowe informacje na temat obsługi tej funkcji.

Przykład: Gotowanie dwóch ziemniaków w mundurkach (460 g) korzystając z funkcji AUTOMATYCZNEGO GOTOWANIA.

- Wybierz żadaną opcję z menu naciskając jeden raz przycisk **Ziemniaki w mundurkach**.
- Przyciskami **WAGI/PORCJI (+/-)** lub po raz kolejny kilkakrotnie naciskając przycisk **Ziemniaki w mundurkach** wybierz żadaną liczbę ziemniaków (maks. 3).
- Naciśnij przycisk **START/◀+1min**, żeby rozpocząć gotowanie. (Na wyświetlaczu rozpocznie się odliczanie czasu gotowania)



na wyświetlaczu pojawi się:



wskazanie wyświetlacza:

UWAGI:

- Wagę lub ilość potrawy można wprowadzić naciskając przyciski WAGI/PORCJI (+/-), dopóki na wyświetlaczu nie pojawi się żadana waga/ilość. Należy wprowadzić wyłącznie wagę żywności. Nie należy dodawać do niej wagi naczynia.
- W przypadku potraw o wadze odbiegającej od podanej w tabeli PROGRAMÓW AUTOMATYCZNEGO GOTOWANIA na stronie PL-13, należy korzystać z ręcznego trybu pracy.

TABELA PROGRAMÓW AUTOMATYCZNEGO GOTOWANIA



Program automatycznego gotowania	WAGA/PORCJE/NACZYNIA	Procedura
Prażona kukurydza	50 g, 100 g	Umieść torebkę z prażoną kukurydzą bezpośrednio na talerzu obrotowym. (Patrz poniżej: „Ważne informacje dotyczące funkcji prażenia kukurydzy w kuchence mikrofalowej”)
Ziemniaki w mundurkach	1, 2, 3 ziemniaki (w plasterkach) 1 ziemniak = ok. 230 g (temp. pocz. 20°C)	Wybierz ziemniaki mniej więcej jednakowej wielkości (o wadze ok. 230 g). Nakłuj każdy ziemniak w kilku miejscach i umieść przy krawędzi talerza obrotowego. Po upływie połowy czasu rozmrażania przewróć na drugą stronę i przełoż je. Odstaw na 3-5 minut przed podaniem.
Pizza schłodzona	100 g, 200 g, 400 g (temp. pocz. 5°C) Talerz	Umieść pizzę na środku talerza obrotowego. Nie przykrywaj.
Zamrożone warzywa, np. brukselka, zielona fasolka, groszek, mieszanka warzywna, brokuły	150 g, 350 g, 500 g (temp. pocz. -18°C) Naczynie z pokrywką	Ułóż warzywa w odpowiednim naczyniu. Dodaj 1 łyżkę stołową wody na 100 g warzyw, nakryj naczynie przykrywką i ustaw na talerzu obrotowym. Po upływie połowy czasu i po zakończeniu procesu zamieszaj.
Napoje (120 ml/1 filiżanka)	1, 2, 3 (temp. pocz. 5°C) Filiżanka	Umieść filiżankę(i) na talerzu obrotowym i po podgrzaniu zamieszaj.
Potrawa na płytkim talerzu	250 g, 350 g, 500 g (temp. pocz. 5°C) Talerz	Umieść talerz na środku talerza obrotowego. Nie przykrywaj. Po podgrzaniu zamieszaj.

Uwagi:

- Końcowa temperatura potrawy zależy od jej temperatury początkowej. Po wyłączeniu kuchenki sprawdź, czy potrawa jest wystarczająco gorąca. W razie potrzeby można wydłużyć ręcznie czas procesu.
- Rezultaty zastosowania funkcji automatycznego gotowania zależą od różnych czynników, takich jak kształt i rozmiary potrawy oraz od osobistych preferencji odnośnie postaci posiłku. Jeśli nie jesteś zadowolony z wyników działania zaprogramowanych funkcji, dostosuj czas gotowania do swoich potrzeb.

Ważne informacje dotyczące funkcji prażenia kukurydzy w kuchence mikrofalowej

1. Przy ustawieniu 100 g prażonej kukurydzy wskazane jest zagięcie każdego narożnika torebki w trójkąt przed rozpoczęciem gotowania.
Patrz rysunek po prawej stronie.

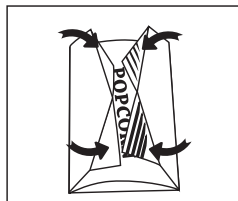

2. Jeśli torebka prażonej kukurydzy zwiększyła swoją objętość i nie obraca się prawidłowo, naciśnij jeden raz przycisk STOP. Otwórz drzwiczki kuchenki i zmień położenie torebki, żeby zapewnić równomierne podgrzewanie.

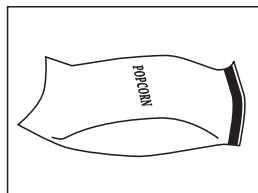



PRZYDATNE NACZYNIA

Żeby możliwe było gotowanie/rozmarzanie w kuchence, promieniowanie mikrofalowe musi przeniknąć przez pojemnik do naczyń. Z tego względu konieczne jest odpowiednie dobranie naczyń.

Zalecane są naczynia owalne/okrągłe zamiast kwadratowych/prostokątnych, ponieważ żywność w rogach może się nadmiernie zagotowywać. Można zastosować rozmaite naczynia, zgodnie z poniższą listą.

Naczynie	Odpowiednie do kuchenek mikrofalowych	Grill	Komentarze
Folia aluminiowa Naczynia z folii	✓ / ✗	✓	Można użyć małych kawałków folii aluminiowej do ochrony potraw przed przegrzaniem. Folia powinna znajdować się przynajmniej 2 cm od ścianek kuchenki, ponieważ może dojść do wyładowań. Naczynia foliowe nie są zalecane, o ile wyraźnie nie określił tego producent (np. Microfoil®). Należy przestrzegać dołączonych instrukcji.
Naczynia powodujące rumienienie potraw	✓	✗	Zawsze przestrzegaj zaleceń producenta. Nie należy przekraczać podanych czasów nagrzewania. Zachowaj szczególną ostrożność, ponieważ te naczynia mogą się znacznie nagrzewać.
Porcelana i naczynia ceramiczne	✓ / ✗	✗	Porcelana, ceramika, ceramika glazurowana i porcelana kostna są zazwyczaj odpowiednie, z wyjątkiem naczyń posiadających metaliczne ozdoby.
Naczynia szklane np. Pyrex®	✓	✓	Należy zachować szczególną ostrożność przy używaniu delikatnych naczyń szklanych, ponieważ mogą się stłuc lub pęknąć w wyniku nagłego podgrzania.
Metal	✗	✓	Nie jest zalecane stosowanie metalowych naczyń, ponieważ powodują one wyładowania elektryczne, a co za tym idzie mogą doprowadzić do pożaru.
Plastik/polistyren, np. naczynia z barów szybkiej obsługi	✓	✗	Należy zachować ostrożność, ponieważ niektóre naczynia mogą się odkształcić, stopić lub stracić kolor przy wysokich temperaturach.
Folia plastikowa	✓	✗	Nie należy dotykać potraw i folię należy przekłuć, żeby pozwolić na wydostanie się pary.
Torby do zamrażania/pieczenia	✓	✗	Torby należy przekłuć, żeby pozwolić na wydostanie się pary. Upewnij się, że torby nadają się do użycia w kuchence mikrofalowej.
Papierowe talerze, kubki i papier kuchenny	✓	✗	Nie należy ich wiązać materiałami plastikowymi lub metalowymi, ponieważ mogą się stopić lub zapalić w wyniku wyładowań.
Naczynia słomiane i drewniane	✓	✗	Można używać tylko przy podgrzewaniu lub do wchłaniania wilgoci. Należy zachować ostrożność, ponieważ nadmierne podgrzanie może spowodować pożar.
Papier z recyklingu i gazety	✗	✓	Zawsze należy nadzorować kuchenkę podczas korzystania z takich materiałów, ponieważ nadmierne podgrzanie może spowodować pożar. Mogą zawierać skrawki metalu, które mogą powodować wyładowania i wywołać pożar.

OSTRZEŻENIE:

Korzystając z plastikowych, papierowych lub innych łatwopalnych pojemników na żywność nigdy nie pozostawiaj urządzenia bez nadzoru.



OSTRZEŻENIE: DO CZYSZCZENIA JAKIKOLWIEK ELEMENTÓW KUCHENKI NIE NALEŻY UŻYWAĆ DOSTĘPNYCH W SPRZEDAŻY PREPARATÓW DO CZYSZCZENIA PIEKARNIKÓW I KUCHENEK, ODKURZACZY PAROWYCH, ŚRODKÓW DO SZOROWANIA ZAWIERAJĄCYCH WODOROTLENEK SODU LUB SZORSTKICH ZMYWAKÓW.

Przed przystąpieniem do czyszczenia należy się upewnić, że komora operacyjna, drzwiczki, obudowa kuchenki i wyposażenie wystygły.

KUCHENKĘ NALEŻY REGULARNIE CZYSZCZIĆ I USUWAĆ Z NIEJ WSZYSTKIE POZOSTAŁOŚCI JEDZENIA.

Korzystanie z zanieczyszczonej kuchenki może doprowadzić do uszkodzenia ścianek komory operacyjnej i szybszego zużycia kuchenki. Może być również przyczyną sytuacji niebezpiecznych.

Zewnętrzne elementy obudowy

Zewnętrzne elementy obudowy kuchenki można łatwo oczyścić delikatnym detergentem i wodą. Roztwór detergentu należy zetrzeć wilgotną ściereczką, a następnie osuszyć powierzchnię miękkim ręcznikiem.

Panel sterowania

Przed czyszczeniem należy otworzyć drzwiczki kuchenki, żeby wyłączyć panel sterowania. Przy czyszczeniu panelu sterowania należy zachować szczególną ostrożność. Czyści się go delikatnie pocierając ściereczką zwilżoną tylko wodą.

Należy unikać używania nadmiernych ilości wody. Nie należy używać żadnych chemikaliów ani środków do szorowania.

Komora operacyjna

1. W celu utrzymania kuchenki w czystości, należy po każdym użyciu zetrzeć wszelkie zachlapania i plamy miękką, wilgotną ściereczką lub gąbką, dopóki kuchenka jest jeszcze ciepła. W wypadku silniejszego zabrudzenia trzeba użyć delikatnego detergentu i wielokrotnie przecierać zabrudzone miejsce wilgotną ściereczką, aż do całkowitego usunięcia zabrudzenia.

Trwałe zabrudzenia mogą spowodować przegrzewanie, dymienie, pożar lub powstawanie łuków elektrycznych. Nie należy zdejmować osłony źródła mikrofal.

2. Należy zwracać uwagę, by woda lub roztwór detergentu nie dostały się do małych otworów wentylacyjnych w ściankach kuchenki; mogłoby to spowodować uszkodzenie kuchenki.

3. Do mycia wnętrza kuchenki nie należy używać środków czyszczących w aerozolu.

4. Regularnie rozgrzewaj pustą kuchenkę przez 20 minut używając elementów grzejnych grilla (strona PL-10). Resztki jedzenia i krople tłuszczu na ściankach komory operacyjnej mogą powodować powstawanie dymu i przykrych zapachów.

Osłonę źródła mikrofal należy utrzymywać w stałej czystości.

Osłona jest wykonana z delikatnego materiału i należy zachować ostrożność przy jej czyszczeniu (przestrzegaj powyższych instrukcji na temat czyszczenia).

UWAGA: Nadmierne zmoczenie może doprowadzić do zniszczenia osłony źródła mikrofal.

Osłona źródła mikrofal należy do elementów eksploatacyjnych i bez regularnego czyszczenia będzie wymagała wymiany.

Wyposażenie

Wyposażenie, jak talerz obrotowy, podstawę talerza obrotowego i ruszt, należy myć w wodzie z płynem do mycia naczyń i osuszyć. Środki do mycia naczyń są bezpieczne.

Drzwiczki

W celu usunięcia wszelkich śladów zabrudzeń, obie strony drzwiczek oraz uszczelki należy regularnie czyścić miękką, wilgotną ściereczką. Nie należy stosować środków do szorowania.

UWAGA: Do czyszczenia żadnego elementu kuchenki nie należy używać odkurzaczy parowych.

Porada ułatwiająca czyszczenie kuchenki:

Włóż połówkę cytryny do miski, dodaj 300 ml (trochę więcej niż szklankę) wody i podgrzej z mocą 100% przez 10-12 minut.

Wytrzyj kuchenkę do czysta przy pomocy miękkiej, suchej ściereczki.

Informacje o najbliższym serwisie możecie Państwo uzyskać dzwoniąc pod numer 0 801 601 609 (koszt połączenia jak za połączenie lokalne)



Προσοχή:

Το προϊόν σας έχει σήμανση με αυτό το σύμβολο.

Αυτό σημαίνει ότι τα χρησιμοποιημένα ηλεκτρικά και ηλεκτρονικά προϊόντα δεν θα πρέπει να αναμιγνύονται με γενικά οικιακά απορρίμματα.

Υπάρχει ξεχωριστό σύστημα περισυλλογής για τα συγκεκριμένα προϊόντα.

A. Πληροφορίες σχετικά με την απόρριψη εξοπλισμού (οικιακή χρήση)

1. Στην Ευρωπαϊκή Ένωση

Προσοχή: Αν επιθυμείτε να απορρίψετε τον εξοπλισμό αυτό, μην χρησιμοποιείτε τον συνηθισμένο κάδο απορριμμάτων!

Η επεξεργασία του χρησιμοποιημένου ηλεκτρικού και ηλεκτρονικού εξοπλισμού πρέπει να γίνεται ξεχωριστά και σε συμφωνία με τη νομοθεσία που απαιτεί την κατάλληλη επεξεργασία, αποκατάσταση και ανακύκλωση του χρησιμοποιημένου ηλεκτρικού και ηλεκτρονικού εξοπλισμού.

Έπειτα από σχετική εφαρμογή σε χώρες-μέλη, ο χρησιμοποιημένος ηλεκτρικός και ηλεκτρονικός εξοπλισμός του κάθε σπιτιού εντός της ΕΕ μπορεί να επιστραφεί χωρίς χρέωση* σε προκαθορισμένες εγκαταστάσεις περισυλλογής.

Σε ορισμένες χώρες* είναι δυνατόν να επιστρέψετε το παλιό σας προϊόν στον τοπικό σας προμηθευτή χωρίς χρέωση, αν αγοράσετε ένα παρόμοιο καινούργιο προϊόν.

*) Για περισσότερες πληροφορίες, επικοινωνήστε με το φορέα της περιοχής σας.

Αν ο χρησιμοποιημένος ηλεκτρικός ή ηλεκτρονικός σας εξοπλισμός έχει μπαταρίες ή συσσωρευτές, απορρίψτε αυτά πρώτα ξεχωριστά, σύμφωνα με τις τοπικές απαιτήσεις.

Η σωστή απόρριψη του προϊόντος αυτού θα σας βοηθήσει να βεβαιωθείτε ότι τα απορρίμματα υφίστανται την απαραίτητη επεξεργασία, αποκατάσταση και ανακύκλωση, αποτρέποντας έτσι πιθανές αρνητικές συνέπειες για το περιβάλλον και την ανθρώπινη υγεία, οι οποίες διαφορετικά θα μπορούσαν να προκύψουν λόγω της ακατάλληλης επεξεργασίας απορριμμάτων.

2. Σε άλλες χώρες εκτός της ΕΕ

Αν επιθυμείτε να απορρίψετε το συγκεκριμένο προϊόν, επικοινωνήστε με τους τοπικούς σας φορείς και ζητήστε πληροφορίες για τη σωστή μέθοδο απόρριψης.

Για την Ελβετία: Ο χρησιμοποιημένος ηλεκτρικός ή ηλεκτρονικός εξοπλισμός μπορεί να επιστραφεί χωρίς χρέωση στον αντιπρόσωπο, ακόμα και σε περίπτωση που δεν αγοράσετε ένα νέο προϊόν. Περισσότερες διευκρινίσεις σχετικά με τη συλλογή καταγράφονται στην αρχική σελίδα της ηλεκτρονικής διεύθυνσης www.swico.ch ή www.sens.ch.

B. Πληροφορίες ως προς τη Διάθεση για Επαγγελματίες Χειριστές

1. Στην Ευρωπαϊκή Ένωση

Αν το προϊόν χρησιμοποιείται για επαγγελματικούς σκοπούς και επιθυμείτε να το αποσύρετε:

Παρακαλώ επικοινωνήστε με τον έμπορο της SHARP ο οποίος θα σας ενημερώσει σχετικά με την απόσυρση του προϊόντος. Ενδέχεται να χρεωθείτε τα ανερχόμενα έξοδα απόσυρσης και ανακύκλωσης. Μικρά προϊόντα (και μικρά ποσά) ενδέχεται να επιστραφούν από τις τοπικές σας υπηρεσίες συλλογής.

Για την Ισπανία: Παρακαλώ επικοινωνήστε με το εγκατεστημένο σύστημα συλλογής ή την τοπική σας αρχή για την απόσυρση των μεταχειρισμένων προϊόντων σας.

2. Σε άλλες χώρες εκτός της ΕΕ

Εάν επιθυμείτε να αποσύρετε αυτό το προϊόν, παρακαλώ επικοινωνήστε με τις τοπικές αρχές σας και ρωτήστε για τη σωστή μέθοδο διάθεσης.



ΠΕΡΙΕΧΟΜΕΝΑ

Εγχειρίδιο Λειτουργίας

ΠΛΗΡΟΦΟΡΙΕΣ ΓΙΑ ΚΑΤΑΛΛΗΛΗ ΑΠΟΡΡΙΨΗ	1
ΠΕΡΙΕΧΟΜΕΝΑ	2
ΠΡΟΔΙΑΓΡΑΦΕΣ	2
ΦΟΥΡΝΟΣ ΚΑΙ ΕΞΑΡΤΗΜΑΤΑ	3
ΠΙΝΑΚΑΣ ΕΛΕΓΧΟΥ	4
ΣΗΜΑΝΤΙΚΕΣ ΟΔΗΓΙΕΣ ΑΣΦΑΛΕΙΑΣ	5-7
ΕΓΚΑΤΑΣΤΑΣΗ	7
ΠΡΙΝ ΤΗ ΛΕΙΤΟΥΡΓΙΑ	8
ΡΥΘΜΙΣΗ ΤΟΥ ΡΟΛΟΓΙΟΥ	8
ΕΠΙΠΕΔΑ ΙΣΧΥΟΣ ΜΙΚΡΟΚΥΜΑΤΩΝ	8
ΜΗ ΑΥΤΟΜΑΤΗ ΛΕΙΤΟΥΡΓΙΑ	9
ΜΑΓΕΙΡΕΜΑ ΜΕ ΜΙΚΡΟΚΥΜΑΤΑ	9
ΜΑΓΕΙΡΕΜΑ ΣΤΟ ΓΚΡΙΛ/ ΜΙΕ ΓΚΡΙΛ	10
ΑΛΛΕΣ ΒΟΛΙΚΕΣ ΛΕΙΤΟΥΡΓΙΕΣ	11
ΛΕΙΤΟΥΡΓΙΑ ΑΠΟΨΥΞΗΣ ΜΕ ΧΡΟΝΟ ΚΑΙ ΑΠΟΨΥΞΗΣ ΜΕ ΒΑΡΟΣ	12
ΛΕΙΤΟΥΡΓΙΑ ΑΥΤΟΜΑΤΟΥ ΜΕΝΟΥ	12
ΠΙΝΑΚΑΣ ΑΥΤΟΜΑΤΩΝ ΜΕΝΟΥ	13
ΣΚΕΥΗ ΚΑΤΑΛΛΗΛΑ ΓΙΑ ΧΡΗΣΗ ΜΕ ΤΟ ΦΟΥΡΝΟ	14
ΚΑΘΑΡΙΣΜΟΣ ΚΑΙ ΣΥΝΤΗΡΗΣΗ	15



ΠΡΟΔΙΑΓΡΑΦΕΣ

Όνομα μοντέλου:	R-642	R-742
Τάση Γραμμής Εναλλασσόμενου Ρεύματος	: 230 V, 50 Hz μονής φάσης	: 230 V, 50 Hz μονής φάσης
Ασφάλεια γραμμής διανομής/αυτόματος διακόπτης:	: 10 A	: 10 A
Απαιτούμενη εναλλασσόμενη ισχύς: Μικροκύματα	: 1270 W	: 1450 W
Ισχύς εξόδου: Μικροκύματα	: 800 W	: 900 W
Γκριλ	: 1000 W	: 1000 W
Κατάσταση Off (απενεργοποίησης) (Κατάσταση εξοικονόμησης ενέργειας)	: λιγότερο από 1,0 W	: λιγότερο από 1,0 W
Συχνότητα Μικροκυμάτων	: 2450 MHz*	: 2450 MHz*
Εξωτερικές διαστάσεις (Π) x (Υ) x (Β)** χλστ.	: 439,5 x 257,8 x 358,5	: 513,0 x 306,2 x 429,5
Εσωτερικές διαστάσεις (Π) x (Υ) x (Β)** χλστ.	: 306,0 x 208,2 x 306,6	: 330,0 x 208,0 x 369,0
Χωρητικότητα Φούρνου	: 20 λίτρα***	: 25 λίτρα***
Περιστρεφόμενος δίσκος	: ø 255 χλστ.	: ø 315 χλστ.
Βάρος	: περ. 11,4 κ.	: περ. 15,1 κ.
Λάμπα φούρνου	: 25 W/240 V	: 25 W/240 V

* Αυτό το Προϊόν πληροί τις απαιτήσεις του Ευρωπαϊκού Προτύπου EN55011.

Σύμφωνα με αυτό το πρότυπο, το προϊόν αυτό ταξινομείται ως εξοπλισμός ομάδας 2 κλάσης Β.

Ομάδα 2 σημαίνει ότι ο εξοπλισμός παράγει ηθελημένα ενέργεια ραδιοσυχνοτήτων με τη μορφή ηλεκτρομαγνητικής ακτινοβολίας για θερμική επεξεργασία τροφής.

Κλάση Β σημαίνει ότι ο εξοπλισμός είναι κατάλληλος προς χρήση σε οικιακές εγκαταστάσεις.

** Το βάθος δεν περιλαμβάνει το χερούλι ανοίγματος της πόρτας.

*** Η εσωτερική χωρητικότητα υπολογίζεται μετρώντας το μέγιστο πλάτος, βάθος και ύψος. Η πραγματική χωρητικότητα υποδοχής φαγητού είναι μικρότερη.

ΩΣ ΜΕΡΟΣ ΤΗΣ ΠΟΛΙΤΙΚΗΣ ΣΥΝΕΧΟΥΣ ΒΕΛΤΙΩΣΗΣ, ΔΙΑΤΗΡΟΥΜΕ ΤΟ ΔΙΚΑΙΩΜΑ ΝΑ ΤΡΟΠΟΠΟΙΗΣΟΥΜΕ ΤΟ ΣΧΕΔΙΑΣΜΟ ΚΑΙ ΤΙΣ ΠΡΟΔΙΑΓΡΑΦΕΣ ΧΩΡΙΣ ΠΡΟΕΙΔΟΠΟΙΗΣΗ.

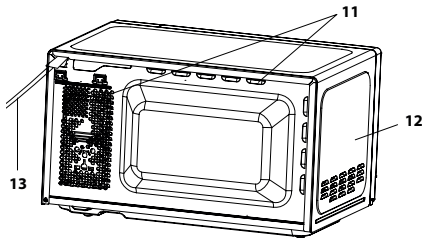
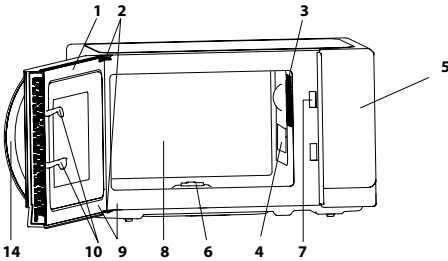

Πλήμνη (εσωτερικά)

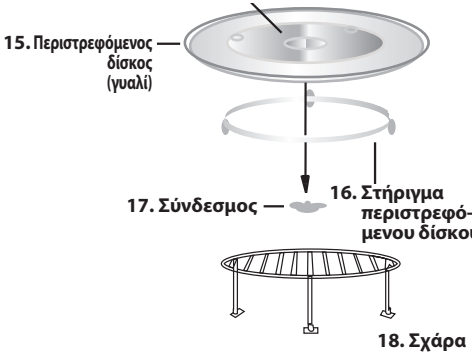

ΣΗΜΕΙΩΣΕΙΣ:

- Το κάλυμμα του κυματοδηγού είναι εύθραυστο. Πρέπει να είστε προσεκτικοί όταν καθαρίζετε το εσωτερικό του φούρνου, για να εξασφαλίσετε ότι δεν θα πάθει ζημιά.
- Μετά το μαγείρεμα φαγητών με λίπη χωρίς κάλυμμα, πάντα να καθαρίζετε διεξοδικά το εσωτερικό και ιδιαίτερα το στοιχείο θέρμανσης γκριλ· αυτά πρέπει να είναι στεγνά και χωρίς λίπος. Το μαζεμένος λίπος μπορεί να υπερθερμανθεί και να αρχίσει να καπνίζει ή να πιάσει φωτιά.
- Πάντα να λειτουργείτε το φούρνο με τον περιστρεφόμενο δίσκο και το στήριγμα κυλίνδρου εφαρμοσμένα σωστά. Αυτό συμβάλλει στο πλήρες, ομοιόμορφο μαγείρεμα. Ένας κακώς εφαρμοσμένος περιστρεφόμενος δίσκος ενδέχεται να μην περιστρέφεται σωστά και θα μπορούσε να προκαλέσει ζημιά στο φούρνο.
- Κάθε φαγητό και δοχείο φαγητού πρέπει να τοποθετείται πάντα πάνω στον περιστρεφόμενο δίσκο για μαγείρεμα.
- Ο περιστρεφόμενος δίσκος περιστρέφεται σύμφωνα με τη φορά των δεικτών του ρολογιού ή αντίστροφα. Η κατεύθυνση περιστροφής μπορεί να αλλάξει κάθε φορά που εκκινείτε το φούρνο. Αυτό δεν επηρεάζει την απόδοση του μαγειρέματος.

ΦΟΥΡΝΟΣ

1. Πόρτα
2. Μεντεσέδες
3. Λάμπα φούρνου
4. Κάλυμμα κυματοδηγού (ΜΗΝ ΑΦΑΙΡΕΙΤΕ)
5. Πίνακα ελέγχου
6. Σύνδεσμος
7. Μανδαλώσεις
8. Εσωτερικό φούρνου
9. Σφραγίσματα της πόρτας και επιφάνειες στεγανοποίησης
10. Μάνταλα ασφαλείας πόρτας
11. Ανοίγματα εξαερισμού
12. Εξωτερικό κάλυμμα
13. Καλώδιο παροχής ρεύματος
14. Χερούλι ανοίγματος πόρτας

ΕΞΑΡΤΗΜΑΤΑ:

Ελέγξτε για να βεβαιωθείτε ότι παρέχονται τα παρακάτω εξαρτήματα:

- (15) Περιστρεφόμενος δίσκος (16) Στήριγμα περιστρεφόμενου δίσκου (17) Σύνδεσμος (18) Σχάρα
 - Τοποθετήστε το στήριγμα του περιστρεφόμενου δίσκου στο κέντρο του πατώματος του φούρνου ώστε να μπορεί να περιστρέφεται ελεύθερα γύρω από το σύνδεσμο. Στη συνέχεια τοποθετήστε τον περιστρεφόμενο δίσκο πάνω στο στήριγμά του ώστε να εφαρμοστεί σταθερά στο σύνδεσμο.
 - Για να αποφύγετε ζημιά στον περιστρεφόμενο δίσκο, βεβαιωθείτε ότι τα πιάτα ή τα δοχεία σηκώνονται χωρίς να ακουμπούν στο χείλος του περιστρεφόμενου δίσκου, όταν τα απομακρύνετε από τον φούρνο.
- Για χρήση της σχάρας, ανατρέξτε στις ενότητες του γκριλ στη σελίδα GR-10.

Μην ακουμπάτε ποτέ το γκριλ όταν είναι ζεστό.

ΣΗΜΕΙΩΣΗ: Κατά την παραγγελία εξαρτημάτων, παρακαλείστε να αναφέρετε δύο στοιχεία στον αντιπρόσωπο ή τον εξουσιοδοτημένο αντιπρόσωπο σέρβρις της SHARP: το όνομα του ανταλλακτικού και το όνομα του μοντέλου.

⚠️ ΠΡΟΕΙΔΟΠΟΙΗΣΗ: ⚠️ Αυτό το σύμβολο σημαίνει ότι οι επιφάνειες μπορούν να γίνουν καυτές κατά τη διάρκεια της χρήσης. Η πόρτα, το εξωτερικό κάλυμμα, το εσωτερικό του φούρνου, τα εξαρτήματα και τα πιάτα θα γίνουν πολύ ζεστά κατά τη διάρκεια της λειτουργίας. Για να αποφύγετε εγκαύματα, πάντα να φοράτε χοντρά γάντια φούρνου.



ΠΙΝΑΚΑΣ ΕΛΕΓΧΟΥ

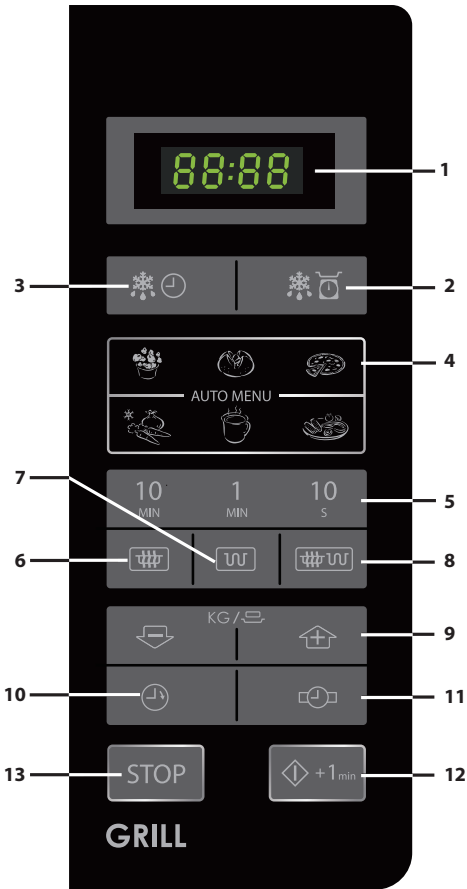

1. ΨΗΦΙΑΚΗ ΟΘΟΝΗ
2. Πλήκτρο ΑΠΟΨΥΞΗ ΜΕ ΒΑΡΟΣ
3. Πλήκτρο ΑΠΟΨΥΞΗ ΜΕ ΧΡΟΝΟ
4. Πλήκτρα ΑΥΤΟΜΑΤΑ ΜΕΝΟΥ



Ποπ κορν



Πατάτα με φλούδα



Πίτσα



Κατεψυγμένα λαχανικά



Ποτό



Γεύμα σε πιάτο

5. Πλήκτρα ΧΡΟΝΟΣ
6. Πλήκτρο ΕΠΙΠΕΔΟ ΙΣΧΥΟΣ ΜΙΚΡΟΚΥΜΑΤΩΝ:

Πιέστε το για να επιλέξετε το επίπεδο ισχύος μικροκυμάτων.

7. Πλήκτρο ΓΚΡΙΛ
8. Πλήκτρο ΜΙΞ ΓΚΡΙΛ
9. Πλήκτρα ΒΑΡΟΣ/ΜΕΡΙΔΑ (επάνω και κάτω)
10. Πλήκτρο ΧΡΟΝΟΜΕΤΡΟ ΚΟΥΖΙΝΑΣ

Πιέστε το για να χρησιμοποιήσετε χρονόμετρο λεπτών, ή για να προγραμματίσετε χρόνο αναμονής.

11. Πλήκτρο ΡΥΘΜΙΣΗ ΡΟΛΟΓΙΟΥ
12. ΕΝΑΡΞΗ/◊+1min
13. Πλήκτρο STOP

**ΣΗΜΑΝΤΙΚΕΣ ΟΔΗΓΙΕΣ ΑΣΦΑΛΕΙΑΣ: ΔΙΑΒΑΣΤΕ ΠΡΟΣΕΚΤΙΚΑ ΚΑΙ ΚΡΑΤΗΣΤΕ ΓΙΑ ΜΕΛΛΟΝΤΙΚΗ ΑΝΑΦΟΡΑ****Για να αποφύγετε τον κίνδυνο πυρκαγιάς.**

Ο φούρνος μικροκυμάτων δεν θα πρέπει να αφήνεται χωρίς επίβλεψη κατά τη διάρκεια της λειτουργίας. Επίπεδα ή ισχύος που είναι υπερβολικά υψηλά, ή χρόνοι μαγειρέματος εξαιρετικά μεγάλοι, μπορούν να υπερθερμάνουν τα φαγητά και να έχουν ως αποτέλεσμα πυρκαγιά.

Ο φούρνος αυτός έχει σχεδιαστεί αποκλειστικά για χρήση πάνω σε πάγκο. Δεν έχει σχεδιαστεί ως εντοιχισμένος σε μανάδα κουζίνας.

Μην τοποθετείτε το φούρνο μέσα σε ντουλάπι.

Η ηλεκτρική παροχή πρέπει να είναι εύκολα προσβάσιμη ώστε η μονάδα να μπορεί να απουνηθεί εύκολα σε περίπτωση ανάγκης.

Η παροχή εναλλασσόμενου ηλεκτρικού ρεύματος πρέπει να είναι 230 V, 50 Hz, με ασφάλεια ελάχιστης έντασης 10 A, ή αυτόματο διακόπτη ελάχιστης έντασης 10 A.

Πρέπει να παρέχεται ένα ξεχωριστό κύκλωμα που θα εξυπηρετεί μόνο αυτή τη συσκευή.

Μην τοποθετείτε το φούρνο σε περιοχές όπου παράγεται θερμότητα.

Για παράδειγμα, κοντά σε συμβατικό φούρνο.

Μην εγκαθιστάτε το φούρνο σε περιοχή με υψηλή υγρασία ή σε σημείο όπου μπορεί να συγκεντρωθεί υγρασία.

Μην αποθηκεύετε ή χρησιμοποιείτε το φούρνο σε εξωτερικούς χώρους.

Εάν παρατηρήσετε καπνό, σβήστε ή αποσυνδέστε το φούρνο και κρατήστε την πόρτα κλειστή ώστε να κατανίξετε οποιεσδήποτε φλόγες.

Χρησιμοποιείτε μόνο δοχεία και σκεύη που είναι κατάλληλα για μικροκύματα. Ανατρέξτε στη σελίδα 14. Τα σκεύη θα πρέπει να ελέγχονται ώστε να βεβαιώνεται πως είναι κατάλληλα για χρήση σε φούρνους μικροκυμάτων. Όταν ζεσταίνετε φαγητό σε πλαστικά ή χάρτινα δοχεία, ελέγχετε το φούρνο εξαιτίας της πιθανότητας ανάφλεξης. Μετά τη χρήση, καθαρίστε το κάλυμμα του κυματοδηγού, το εσωτερικό του φούρνου, τον περιστρεφόμενο δίσκο και το στήριγμα κυλίνδρου. Αυτά πρέπει να είναι στεγνά και χωρίς λίπη. Το συσσωρευμένο λίπος μπορεί να υπερθερμανθεί και να ξεκινήσει να καπνίζει ή να πιάσει φωτιά.

Μην τοποθετείτε εύφλεκτα υλικά κοντά στο φούρνο ή στα ανοίγματα εξαερισμού.

Μην μπλοκάρτε τα ανοίγματα εξαερισμού.

Αφαιρέστε όλα τα μεταλλικά σφραγίσματα, τα σύρματα, κτλ., από το φαγητό και από τις συσκευασίες φαγητού. Τα ηλεκτρικά τόξα που μπορεί να δημιουργηθούν σε μεταλλικές επιφάνειες, μπορεί να προκαλέσουν πυρκαγιά.

Μη χρησιμοποιείτε το φούρνο μικροκυμάτων για να θερμάνετε λάδια για τηγάνισμα. Η θερμοκρασία δεν ελέγχεται και το λάδι μπορεί να αρπάζει φωτιά.

Για να φτιάξετε ποπ-κορν, χρησιμοποιείτε μόνο ειδικούς παρασκευαστές μικροκυμάτων για ποπ-κορν.

Μην αποθηκεύετε φαγητό ή άλλα αντικείμενα μέσα στο φούρνο. Ελέγξτε τις ρυθμίσεις αφού ξεκινήσετε το φούρνο για να βεβαιωθείτε πως ο φούρνος λειτουργεί όπως επιθυμείτε.

Για να αποφύγετε υπερθέρμανση και πυρκαγιά, πρέπει να δίνετε ιδιαίτερη προσοχή όταν μαγειρεύετε ή ζαναζεσταίνετε φαγητό με υψηλό περιεχόμενο ζάχαρης ή λίπους, για παράδειγμα, λουκάνικα, πίτες ή Χριστουγεννιάτικη πουτίγκα.

Ανατρέξτε στις αντίστοιχες υποδείξεις στο εγχειρίδιο λειτουργίας.

Για να αποφύγετε την πιθανότητα τραυματισμού**ΠΡΟΕΙΔΟΠΟΙΗΣΗ:**

Μη χρησιμοποιείτε το φούρνο εάν έχει υποστεί βλάβη ή εάν δυσλειτουργεί. Ελέγξτε τα ακόλουθα πριν τη χρήση:

- Την πόρτα: σιγουρευτείτε ότι η πόρτα κλείνει σωστά και βεβαιωθείτε ότι είναι σωστά ευθυγραμμισμένη και δεν είναι στραβωμένη.
- Τα μάνταλα ασφαλείας και οι μεντεσέδες: ελέγξτε για να σιγουρευτείτε ότι δεν είναι σπασμένα ή χαλαρά.
- Τα σφραγίσματα της πόρτας και οι επιφάνειες σφράγισης: βεβαιωθείτε ότι δεν έχουν υποστεί βλάβη.
- Το εσωτερικό του φούρνου ή πάνω στην πόρτα: βεβαιωθείτε ότι δεν υπάρχουν βαθουλώματα.
- Το καλώδιο παροχής ρεύματος και το βύσμα: βεβαιωθείτε ότι δεν έχουν υποστεί βλάβη.

Εάν η πόρτα ή τα σφραγίσματα της πόρτας έχουν υποστεί βλάβη, ο φούρνος δεν πρέπει να τεθεί σε λειτουργία μέχρι να επισκευαστεί από κάποιο αρμόδιο άτομο.

Ποτέ μην προσαρμόζετε, επισκευάζετε ή τροποποιείτε το φούρνο μόνοι σας. Είναι επικίνδυνο για οποιονδήποτε άλλον εκτός από κάποιο αρμόδιο άτομο, να εκτελέσει οποιαδήποτε εργασία σέρβις ή επισκευής που περιλαμβάνει την αφαίρεση του καλύμματος το οποίο προστατεύει από την έκθεση σε ενέργεια μικροκυμάτων.

Μη λειτουργείτε το φούρνο με ανοιχτή την πόρτα ή μην αλλάξετε τα μάνταλα ασφαλείας της πόρτας με οποιονδήποτε τρόπο. Μη λειτουργείτε το φούρνο όταν υπάρχει κάποιο αντικείμενο μεταξύ των μάνταλων και των επιφανειών σφράγισης.

Μην επιτρέπετε να συσσωρευονται λίπη ή βρωμιά στα σφραγίσματα της πόρτας και στα παρακείμενα μέρη. Καθαρίζετε το φούρνο σε τακτά χρονικά διαστήματα και αφαιρείτε οποιεσδήποτε αποθέσεις τροφής. Ακολουθείτε τις οδηγίες για "ΚΑΘΑΡΙΣΜΟ ΚΑΙ ΣΥΝΤΗΡΗΣΗ" στη σελίδα 15. Απουχία να κρατήσετε το φούρνο σε καθαρή κατάσταση μπορεί να οδηγήσει σε επιδείνωση της επιφάνειας που θα μπορούσε να επηρεάσει δυσμενώς τη ζωή της συσκευής και πιθανώς να καταλήξει σε επικίνδυνη κατάσταση.

Άτομα με ΒΗΜΑΤΟΔΟΤΕΣ πρέπει να συμβουλευτούν τον γιατρό τους ή τον κατασκευαστή του βηματοδότη για προφυλάξεις σχετικά με τους φούρνους μικροκυμάτων.

Για να αποφύγετε την πιθανότητα ηλεκτροπληξίας

Σε καμία περίπτωση δεν πρέπει να αφαιρέσετε το εξωτερικό κάλυμμα.

Ποτέ μη χύνετε ή εισάγετε αντικείμενα στα ανοίγματα της ασφάλειας της πόρτας ή στα ανοίγματα εξαερισμού. Σε περίπτωση διαρροής υγρού, σβήστε και αποσυνδέστε το φούρνο αμέσως, και καλέστε ένα εξουσιοδοτημένο αντιπρόσωπο σέρβις της SHARP.

Μη βυθίζετε το καλώδιο ή το βύσμα παροχής ρεύματος σε νερό ή σε οποιοδήποτε άλλο υγρό.

Μην αφήνετε το καλώδιο παροχής ρεύματος να κρέμεται από την άκρη του τραπεζιού ή του πάγκου εργασίας.



ΣΗΜΑΝΤΙΚΕΣ ΟΔΗΓΙΕΣ ΑΣΦΑΛΕΙΑΣ

Κρατήστε το καλώδιο παροχής ρεύματος μακριά από θερμές επιφάνειες, συμπεριλαμβανομένου του πίσω μέρους του φούρνου.

Μην επιχειρείτε να αντικαταστήσετε τη λάμπα του φούρνου μόνοι σας, και μην επιτρέπετε σε κάποιον ο οποίος δεν είναι ηλεκτρολόγος εξουσιοδοτημένος από τη SHARP να κάνει κάτι τέτοιο. Εάν η λάμπα του φούρνου παρουσιάζει βλάβη, παρακαλούμε συμβουλευτείτε τον αντιπρόσωπό σας ή ένα εξουσιοδοτημένο αντιπρόσωπο σέρβις της SHARP.

Εάν παρουσιαστεί βλάβη στο καλώδιο παροχής ρεύματος αυτής της συσκευής, πρέπει να αντικατασταθεί με ειδικό καλώδιο.

Η αντικατάσταση πρέπει να εκτελεστεί από εξουσιοδοτημένο αντιπρόσωπο σέρβις της SHARP.

Για να αποφύγετε την πιθανότητα έκρηξης και ξαφνικού βρασμού:

ΠΡΟΕΙΔΟΠΟΙΗΣΗ: Υγρά και άλλα φαγητά δεν πρέπει να θερμαίνονται σε σφραγισμένα δοχεία εφόσον είναι πιθανό να εκραγούν.

Η θέρμανση αναψυκτικών με μικροκύματα μπορεί να οδηγήσει σε καθυστερημένη έκρηξη βρασμού, επομένως πρέπει να γίνεται προσοχή στο χειρισμό του δοχείου.

Ποτέ μη χρησιμοποιείτε σφραγισμένα δοχεία. Αφαιρέστε τα σφραγίσματα και τα καπάκια πριν τη χρήση. Τα σφραγισμένα δοχεία μπορεί να εκραγούν εξαιτίας της συσσώρευσης πίεσης ακόμα και όταν ο φούρνος έχει σβήσει.

Προσέχετε όταν βάζετε στα μικροκύματα υγρά. Χρησιμοποιείτε δοχεία με φαρδό στόμιο ώστε να επιτρέπεται η διαφυγή των φυσαλίδων.

Ποτέ μη ζεσταίνετε υγρά σε δοχεία με στενό στόμιο, όπως μπιμπερό, εφόσον αυτό μπορεί να οδηγήσει στην έκρηξη των περιεχομένων από το δοχείο όταν αυτό θερμανθεί, και στην πρόκληση εγκαυμάτων.

Για να αποφύγετε ξαφνική έκρηξη αναβράζοντος υγρού και πιθανό ζεμάτισμα:

1. Μην χρησιμοποιείτε για πολλή ώρα.
2. Ανακατέψτε το υγρό πριν το ζέσταμα/ζαναζεστάμα.
3. Προτινείτε να βάζετε μία γυάλινη ράβδο ή ένα παρόμοιο εργαλείο (όχι μεταλλικό) στο υγρό ενώ αναθερμαίνεται.
4. Αφήστε το υγρό να ηρεμήσει για τουλάχιστον 20 δευτερόλεπτα στο φούρνο στο τέλος του χρόνου μαγειρέματος για να αποφύγετε καθυστερημένο εκρηκτικό βρασμό.

Μη μαγειρεύετε αβγά με το τσόφλι τους, και βραστά ολόκληρα αβγά δεν πρέπει να ζεσταίνονται στα μικροκύματα εφόσον μπορεί να εκραγούν ακόμα και αφού το μαγείρεμα έχει λήξει. Για να μαγειρέψετε ή να ζαναζεστάσετε αβγά που δεν έχουν ανακατευτεί και δεν έχουν γίνει ομελέτα, τρυπήστε τους κρόκους και τα ασπράδια, ειδικά τα αβγά που να εκραγούν. Ξεφλουδίστε και κόψτε σε φέτες τα βρασμένα αβγά προτού τα ζαναζεστάσετε στο φούρνο μικροκυμάτων.

Πριν το μαγείρεμα, διατρυπήστε τη φλούδα/πέτσα φαγητών όπως οι πατάτες, τα λουκάνικα και τα φρούτα, ειδικά λωκ μπορεί να εκραγούν.

Για να αποφύγετε την πιθανότητα εγκαυμάτων

ΠΡΟΕΙΔΟΠΟΙΗΣΗ: Τα περιεχόμενα των μπιμπερό και των βάζων με παιδικές τροφές πρέπει να ανακατεύονται ή να ανακινούνται και πρέπει να ελεγχεται η θερμοκρασία πριν την κατανάλωση, ώστε να αποφευχθούν εγκαύματα.

Χρησιμοποιείτε πιάστρες ή γάντια φούρνου όταν απομακρύνετε το φαγητό από το φούρνο για να αποφύγετε εγκαύματα. Πάντα να ανοίγετε τα δοχεία, τους παρασκευαστές ποπκορν, τις σακούλες μαγειρέματος για φούρνο, κτλ, μακριά από το πρόσωπο και τα χέρια για να αποφύγετε εγκαύματα από ατμούς και έκρηξη βρασμού.

Για να αποφύγετε εγκαύματα, πάντα να ελέγχετε τη θερμοκρασία του φαγητού και να ανακατεύετε πριν το σερβίρισμα και να δίνετε ιδιαίτερη προσοχή στη θερμοκρασία του φαγητού και των ποτών που δίνονται σε μωρά, παιδιά ή ηλικιωμένους. Τα προσβάσιμα τμήματα μπορεί να ζεσταθούν κατά τη διάρκεια της χρήσης. Τα νεαρά παιδιά πρέπει να κρατούνται μακριά.

Η θερμοκρασία του δοχείου δεν αποτελεί αληθινή ένδειξη της θερμοκρασίας του φαγητού ή του ποτιού· ελέγχετε πάντα τη θερμοκρασία φαγητού.

Να στέκεστε πάντα πίσω από την πόρτα του φούρνου όταν την ανοίγετε, για να αποφύγετε εγκαύματα από ατμούς και θερμότητα που διαφεύγουν.

Κόβετε σε φέτες γεμιστά φαγητά φούρνου αφού τα ζεσταίνετε για να απελευθερωθούν οι ατμοί και να αποφύγετε εγκαύματα. Αυτή η συσκευή δεν προορίζεται να λειτουργεί μέσω εξωτερικού χρονοδιακόπτη ή ξεχωριστού συστήματος τηλεχειρισμού.

Για να αποφύγετε κακή χρήση από παιδιά

ΠΡΟΕΙΔΟΠΟΙΗΣΗ: Να επιτρέπετε τη χρήση του φούρνου σε παιδιά χωρίς επίβλεψη μόνον εφόσον τους έχουν παρασχεθεί επαρκείς οδηγίες ώστε να να μπορούν να χρησιμοποιούν το φούρνο με ασφάλεια και εφόσον κατανοούν τους κινδύνους της μη σωστής χρήσης. Κατά τις λειτουργίες ΓΚΡΙΑ, ΜΙΞ ΓΚΡΙΑ και ΑΥΤΟΜΑΤΟ ΜΕΝΟΥ της συσκευής, τα παιδιά θα πρέπει να χρησιμοποιούν το φούρνο υπό την επίβλεψη κάποιου ενήλικου λόγω της αναπτυσσόμενης θερμοκρασίας.

Η συσκευή αυτή δεν προορίζεται για χρήση από άτομα (περιλαμβανομένων παιδιών) με μειωμένες σωματικές, αισθητηρικές ή διανοητικές ικανότητες, ή από άτομα χωρίς εμπειρία ή γνώση, εκτός αν τη χρησιμοποιούν υπό επίβλεψη ή έχουν λάβει οδηγίες σχετικά με τη χρήση της συσκευής από άτομο υπεύθυνο για την ασφάλειά τους.

Τα παιδιά θα πρέπει να επιβλέπονται προκειμένου να διασφαλιστεί ότι δεν θα παίζουν με τη συσκευή.

Μη γέρνετε πάνω στην πόρτα του φούρνου και μην κάνετε κούνια πάνω της. Μην παίζετε με το φούρνο, ούτε να τον χρησιμοποιείτε ως παιχνίδι.

Τα παιδιά πρέπει να μαθαίνουν όλες τις σημαντικές οδηγίες ασφάλειας: χρήση πιαστρών, προσεκτική αφαίρεση καλυμμάτων φαγητού· να δίνεται ιδιαίτερη προσοχή στις συσκευασίες (π.χ. αυτοθερμαινόμενα υλικά) που είναι σχεδιασμένες να κάνουν το φαγητό τραγανό, μιας και μπορεί να είναι υπερβολικά ζεστές.

Άλλες προειδοποιήσεις

Ποτέ μη τροποποιείτε το φούρνο με κανένα τρόπο.

Μη μετακινείτε το φούρνο ενώ βρίσκεται σε λειτουργία.

Αυτός ο φούρνος είναι μόνο για προετοιμασία σπιτικού φαγητού.



τού και μπορεί να χρησιμοποιείται μόνο για το μαγείρεμα φαγητού. Δεν είναι κατάλληλο για εμπορική ή εργαστηριακή χρήση.

Για να συμβάλλετε στην ομαλή χρήση του φούρνου σας και να αποφύγετε βλάβη.

Ποτέ να μη λειτουργείτε το φούρνο ενώ είναι άδειος. Κατά τη χρήση σκεύους ψησίματος ή αυτοθερμαινόμενου υλικού, να τοποθετείτε πάντα ένα θερμομονωτικό στοιχείο από κάτω, όπως πιάτο πορσελάνης, για τη αποφυγή πρόκλησης ζημιάς στον περιστρεφόμενο δίσκο και το στήριγμά του λόγω θερμικής καταπόνησης. Δεν πρέπει να υπερβιναίεται ο χρόνος προθέρμανσης που προσδιορίζεται στις οδηγίες των σκευών. Μη χρησιμοποιείτε μεταλλικά σκεύη, τα οποία ανακλούν τα μικροκύματα και ενδέχεται να προκαλέσουν τη δημιουργία ηλεκτρικού τόξου. Μην τοποθετείτε κονσέρβες μέσα στο φούρνο. Χρησιμοποιείτε μόνο τον περιστρεφόμενο δίσκο και το στήριγμά του που είναι σχεδιασμένα για αυτό το φούρνο. Μη λειτουργείτε το φούρνο χωρίς τον περιστρεφόμενο δίσκο. Για την αποφυγή της θραύσης του περιστρεφόμενου δίσκου:

- Πριν από τον καθαρισμό του με νερό, αφήνετε τον περιστρεφόμενο δίσκο να κρυώσει.
- Μη βάζετε θερμά φαγητά ή σκεύη πάνω στον κρύο περιστρεφόμενο δίσκο.
- Μη βάζετε κρύα φαγητά ή σκεύη πάνω στο θερμό περιστρεφόμενο δίσκο.

Μην τοποθετείτε τίποτα στο εξωτερικό περίβλημα κατά τη

διάρκεια της λειτουργίας.

Μη χρησιμοποιείτε πλαστικά δοχεία για θέρμανση με μικροκύματα εάν ο φούρνος είναι ακόμη θερμός λόγω χρήσης των λειτουργιών **ΓΚΡΙΑ** και **ΜΙΞ ΓΚΡΙΑ** διότι μπορεί να λιώσουν.

Τα πλαστικά δοχεία δεν πρέπει να χρησιμοποιούνται κατά τις παραπάνω λειτουργίες εκτός εάν ο κατασκευαστής των δοχείων δηλώνει πως είναι κατάλληλα.

ΣΗΜΕΙΩΣΗ:

Εάν δεν είστε σίγουροι σχετικά με το πώς να συνδέσετε το φούρνο σας, παρακαλούμε συμβουλευτείτε ένα εξουσιοδοτημένο, διαπιστευμένο ηλεκτρολόγο.

Ούτε ο κατασκευαστής ούτε ο αντιπρόσωπος μπορούν να δεχτούν ευθύνη για βλάβη του φούρνου ή ατομικό τραυματισμό που προέρχεται από αστοχία τήρησης της ορθής διαδικασίας ηλεκτρικής σύνδεσης.

Περιστασιακά μπορεί να σχηματιστούν στους τοίχους του φούρνου ή γύρω από τα σφραγίσματα της πόρτας και τις επιφάνειες σφράγισης, υδρατμολί ή σταγόνες. Αυτό είναι φυσιολογικό και δεν είναι ένδειξη διαρροής του φούρνου ή δυσλειτουργίας.



Αυτό το σύμβολο υποδηλώνει ότι οι επιφάνειες είναι πιθανό να ζεσταθούν κατά τη χρήση.

ΕΓΚΑΤΑΣΤΑΣΗ



- Αφαιρέστε όλα τα υλικά συσκευασίας από το εσωτερικό του φούρνου.
- Ελέγξτε το φούρνο προσεκτικά για οποιαδήποτε ζημιά βλάβης.
- Τοποθετήστε το φούρνο πάνω σε μια ασφαλή, επίπεδη επιφάνεια που αντέχει το βάρος του φούρνου και επιπλέον το βαρύτερο αντικείμενο που είναι πιθανό να θερμανθεί μέσα στο φούρνο. Μην τοποθετείτε το φούρνο μέσα σε ντουλάπι.
- Επιλέξτε μια επίπεδη επιφάνεια όπου παρέχεται αρκετός χώρος για τις εισόδους και/ή εξόδους εξαερισμού. Η πίσω επιφάνεια της συσκευής θα πρέπει να ακουμπά στο τοίχο.
 - Απαιτείται ελάχιστος χώρος 7,5 εκ. ανάμεσα στο φούρνο και σε οποιοδήποτε γειτονικό τοίχο. Η μία πλευρά πρέπει να παραμένει ελεύθερη.
 - Αφήστε ελάχιστο χώρο 30 εκ. πάνω από το φούρνο.
 - Μην αφαιρείτε τα πόδια από τη βάση του φούρνου.
 - Η φραγή των ανοιγμάτων εισόδου και/ή εξόδου μπορεί να προκαλέσει βλάβη στο φούρνο.
 - Τοποθετήστε το φούρνο όσο το δυνατόν μακρύτερα από ραδιόφωνα και τηλεοράσεις. Η λειτουργία του φούρνου μικροκυμάτων μπορεί να προκαλέσει παρεμβολές στη λήψη από το ραδιόφωνο ή την τηλεόρασή σας.



- Η πόρτα του φούρνου ενδέχεται να ζεσταθεί κατά το μαγείρεμα. Τοποθετήστε ή στερεώστε το φούρνο έτσι ώστε η βάση του να απέχει 85 εκ. ή περισσότερο από το πάτωμα. Κρατήστε τα παιδιά μακριά από την πόρτα για την προστασία τους από εγκαυμάτων.

- Συνδέστε με ασφάλεια το βύσμα τροφοδοσίας του φούρνου σε μια γειωμένη οικιακή ηλεκτρική πρίζα.

ΠΡΟΕΙΔΟΠΟΙΗΣΗ: Μην τοποθετείτε το φούρνο σε σημεία όπου παράγεται θερμότητα, υδρατμολί ή υψηλά επίπεδα υγρασίας (για παράδειγμα, κοντά σε ή πάνω από συμβατικό φούρνο) ή κοντά σε υλικά που αναφλέγονται (για παράδειγμα, κουρτίνες). Μην φράσσετε ή εμποδίζετε τα ανοίγματα εξαερισμού. Μην τοποθετείτε αντικείμενα πάνω από το φούρνο.



ΠΡΙΝ ΤΗ ΛΕΙΤΟΥΡΓΙΑ



Συνδέστε το φούρνο. Η ένδειξη του φούρνου εμφανίζει: "0:00", ακούγεται μια φορά ένα ηχητικό σήμα.

Το μοντέλο αυτό έχει λειτουργία ρολογιού και ο φούρνος καταναλώνει λιγότερο από 1,0 W στην κατάσταση αναμονής. Για να ρυθμίσετε το ρολόι, ανατρέξτε παρακάτω.



ΡΥΘΜΙΣΗ ΤΟΥ ΡΟΛΟΙΟΥ

Ο φούρνος διαθέτει λειτουργία ρολογιού 24 ωρών.

1. Πιέστε το πλήκτρο **ΡΥΘΜΙΣΗ ΡΟΛΟΙΟΥ**  μία φορά και θα αναβοσβήνει η ένδειξη "00:00".
2. Πιέστε τα πλήκτρα χρόνου και εισαγάγετε την τρέχουσα ώρα. Εισαγάγετε τις ώρες πιέζοντας το πλήκτρο **10 MIN** και εισαγάγετε τα λεπτά πιέζοντας τα πλήκτρα **1 MIN** και **10 S**.
3. Πιέστε το πλήκτρο **ΡΥΘΜΙΣΗ ΡΟΛΟΙΟΥ**  για να ολοκληρώσετε τη ρύθμιση του ρολογιού.

ΣΗΜΕΙΩΣΕΙΣ:

- Εάν έχει ρυθμιστεί το ρολόι, όταν το μαγείρεμα ολοκληρωθεί, η οθόνη θα εμφανίσει τη σωστή ώρα της ημέρας. Εάν το ρολόι δεν έχει οριστεί, η οθόνη θα δείξει μόνο "0:00" όταν ολοκληρωθεί το μαγείρεμα.
- Για να ελέγξετε την ώρα κατά τη διάρκεια μιας διεργασίας μαγειρέματος, πιέστε το πλήκτρο **ΡΥΘΜΙΣΗ ΡΟΛΟΙΟΥ** και η οθόνη LED εμφανίζει την ώρα για 2-3 δευτερόλεπτα. Η διεργασία μαγειρέματος δεν επηρεάζεται από αυτό.
- Εάν κατά τη διαδικασία ρύθμισης του ρολογιού πατηθεί το πλήκτρο **STOP** ή εάν δεν εκτελεστεί καμία λειτουργία εντός 1 λεπτού, ο φούρνος θα επανέλθει στην προηγούμενη ρύθμιση.
- Εάν η ηλεκτρική παροχή προς το φούρνο μικροκυμάτων σας διακοπεί, η οθόνη θα δείχνει διακοπτόμενα την ένδειξη "0:00" όταν επανέλθει το ρεύμα. Εάν αυτό συμβεί κατά τη διάρκεια του μαγειρέματος, το πρόγραμμα θα διαγραφεί. Επίσης θα διαγραφεί η ώρα της ημέρας.



ΕΠΙΠΕΔΑ ΙΣΧΥΟΣ ΜΙΚΡΟΚΥΜΑΤΩΝ

Επίπεδο ισχύος	Πιέστε το κουμπί ΕΠΙΠΕΔΑ ΙΣΧΥΟΣ ΜΙΚΡΟΚΥΜΑΤΩΝ 	Προβολή (Ποσοστό)
ΥΨΗΛΟ	x1	100P
	x2	90P
ΜΕΣΑΙΟ ΥΨΗΛΟ	x3	80P
	x4	70P
ΜΕΣΑΙΟ	x5	60P
	x6	50P
ΜΕΣΑΙΟ ΧΑΜΗΛΟ (ΑΠΟΨΥΞΗ)	x7	40P
	x8	30P
ΧΑΜΗΛΟ	x9	20P
	x10	10P
	x11	0P

- Ο φούρνος σας έχει 11 επίπεδα ισχύος, όπως φαίνεται.
- Για να αλλάξετε το επίπεδο ισχύος για το μαγείρεμα, πιέστε το πλήκτρο **ΕΠΙΠΕΔΟ ΙΣΧΥΟΣ ΜΙΚΡΟΚΥΜΑΤΩΝ** ώσπου να εμφανιστεί στην οθόνη το επιθυμητό επίπεδο. Πιέστε το πλήκτρο **ΕΝΑΡΞΗ** για να ξεκινήσει ο φούρνος.
- Για να ελέγξετε το επίπεδο ισχύος μικροκυμάτων κατά τη διάρκεια του μαγειρέματος, πιέστε το πλήκτρο **ΕΠΙΠΕΔΟ ΙΣΧΥΟΣ ΜΙΚΡΟΚΥΜΑΤΩΝ**. Το επίπεδο ισχύος μικροκυμάτων θα εμφανίζεται όσο διάστημα πιέζετε με το δάκτυλό σας το πλήκτρο **ΕΠΙΠΕΔΟ ΙΣΧΥΟΣ ΜΙΚΡΟΚΥΜΑΤΩΝ**. Ο φούρνος συνεχίζει την αντίστροφη μέτρηση παρ' όλο που η οθόνη εμφανίζει το επίπεδο ισχύος.
- Εάν επιλεγθεί η ένδειξη "0P", ο φούρνος θα λειτουργήσει με τον ανεμιστήρα χωρίς ισχύ. Μπορείτε να χρησιμοποιήσετε το επίπεδο αυτό για την αφαίρεση οσμών.

Γενικά ισχύουν οι ακόλουθες συστάσεις:

100P/ 90P - (ΥΨΗΛΟ) χρησιμοποιείται για γρήγορο μαγείρεμα ή αναθέρμανση π.χ. για φαγητά, καθαρόλας, ζεστά ποτά, λαχανικά κ.τ.λ.

80P/ 70P - (ΜΕΣΑΙΟ ΥΨΗΛΟ) χρησιμοποιείται για πιο παρατεταμένο μαγείρεμα τροφίμων με πυκνή σύνθεση όπως ψητά κομμάτια κρέατος, ρολό και γεύματα σεβριρισμένα σε πιάτο, όπως επίσης για ευαίσθητα φαγητά όπως μαλακά κέικ. Σε αυτή τη μειωμένη ρύθμιση, το φαγητό μαγειρεύεται ομοιόμορφα χωρίς να ψήνεται υπερβολικά στις πλευρές.

60P/ 50P - (ΜΕΣΑΙΟ) για στερεές τροφές που απαιτούν περισσότερο χρόνο μαγειρέματος όταν μαγειρεύονται με συμβατικούς τρόπους, π.χ. πιάτα βοδινού, προτείνεται να χρησιμοποιείτε αυτή τη ρύθμιση ενέργειας για να βεβαιωθείτε πως το κρέας θα είναι μαλακό.

40P/ 30P - (ΜΕΣΑΙΟ ΧΑΜΗΛΟ) για απόψυξη, επιλέξτε αυτή τη ρύθμιση ισχύος, για να εξασφαλίσετε την ομοιογενή απόψυξη του φαγητού. Η ρύθμιση αυτή είναι επίσης καλή για να σιγοβράσετε ρύζι, ζυμαρικά, ντάμπλινγκς και για να μαγειρέψετε κάσταρντ αυγού.

20P/ 10P - (ΧΑΜΗΛΟ) Για αργή απόψυξη, π.χ. για τούρτες ή ζύμη.

ΜΗ ΑΥΤΟΜΑΤΗ ΛΕΙΤΟΥΡΓΙΑ



Άνοιγμα της πόρτας:

Για να ανοίξετε την πόρτα του φούρνου, τραβήξτε το χερούλι.

Έναρξη λειτουργίας του φούρνου:

Προετοιμάστε και τοποθετήστε το φαγητό που βρίσκεται μέσα σε κατάλληλο δοχείο πάνω στον περιστρεφόμενο δίσκο ή τοποθετήστε το απευθείας επάνω στον περιστρεφόμενο δίσκο. Κλείστε την πόρτα και πιέστε το πλήκτρο **ENAPΞH/◊+1min** αφού επιλέξετε την επιθυμητή κατάσταση μαγειρέματος.

Αφού οριστεί το πρόγραμμα μαγειρέματος και εάν δεν πιεστεί το πλήκτρο **ENAPΞH/◊+1min** εντός 1 λεπτού, ακυρώνεται η ρύθμιση.

Εάν ανοίξει η πόρτα κατά τη διάρκεια του μαγειρέματος, πρέπει να πιεστεί το πλήκτρο **ENAPΞH/◊+1min** για να συνεχιστεί το μαγείρεμα. Το ηχητικό σήμα ακούγεται μια φορά εφόσον πιεστεί το πλήκτρο επαρκώς, ενώ στην περίπτωση ανεπαρκούς πίεσης δεν υπάρχει απόκριση.

Χρησιμοποιήστε το κουμπί **STOP** για να:

1. Διαγράψετε ένα λάθος κατά τον προγραμματισμό.
2. Σταματήσετε το φούρνο προσωρινά κατά τη διάρκεια του μαγειρέματος.
3. Ακυρώσετε ένα πρόγραμμα κατά τη διάρκεια του μαγειρέματος, πιέζοντας το πλήκτρο **STOP** δύο φορές.
4. Για να θέσετε και να ακυρώσετε το παιδικό κλειδί (ανατρέξτε στη σελίδα 11).



ΕΛΛΗΝΙΚΑ

ΜΑΓΕΙΡΕΜΑ ΜΕ ΜΙΚΡΟΚΥΜΑΤΑ



Ο φούρνος σας μικροκυμάτων μπορεί να προγραμματιστεί για διάρκεια έως 99 λεπτά και 50 δευτερόλεπτα (99.50). **ΜΗ ΑΥΤΟΜΑΤΟ ΜΑΓΕΙΡΕΜΑ/ ΜΗ ΑΥΤΟΜΑΤΗ ΑΠΟΨΥΞΗ**

- Εισαγάγετε το χρόνο μαγειρέματος και εφαρμόστε επίπεδα ισχύος μικροκυμάτων 100P ως 10P για μαγείρεμα ή απόψυξη (ανατρέξτε στη σελίδα 8).
- Ανακατέψτε ή γυρίστε το φαγητό, αν είναι δυνατόν, 2 -3 φορές κατά τη διάρκεια της απόψυξης.
- Μετά το μαγείρεμα, καλύψτε το φαγητό και αφήστε το να ηρεμήσει, εάν συστήνεται.
- Μετά την απόψυξη, καλύψτε το φαγητό με αλουμινοφύλλο και αφήστε το να ηρεμήσει μέχρι να αποψυχθεί πλήρως.

Παράδειγμα:

Για να μαγειρέψετε για 2 λεπτά και 30 δευτερόλεπτα σε ενέργεια μικροκυμάτων 70%.

1. Εισαγάγετε το επίπεδο ισχύος πιέζοντας το κουμπί **ΕΠΙΠΕΔΑ ΙΣΧΥΟΣ ΜΙΚΡΟΚΥΜΑΤΩΝ** 4 φορές για 70 P.
2. Εισαγάγετε το χρόνο μαγειρέματος πιέζοντας δύο φορές το κουμπί **1 MIN**, έπειτα το κουμπί **10 S** τρεις φορές.
3. Πιέστε το κουμπί **ENAPΞH/◊+1min** μία φορά για να ξεκινήσετε τη λειτουργία. (Η οθόνη θα αρχίσει αντίστροφη μέτρηση του χρόνου μαγειρέματος/ απόψυξης.)



x4

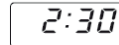
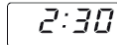

ΣΗΜΕΙΩΣΗ:

- Όταν ο φούρνος ξεκινήσει, η λάμπα του φούρνου θα ανάψει και ο περιστρεφόμενος δίσκος θα αρχίσει να στρέφεται δεξιόστροφα ή αριστερόστροφα.
- Εάν ανοίξετε την πόρτα κατά τη διάρκεια του μαγειρέματος/απόψυξης για να ανακατέψτε ή να αναποδογυρίσετε το φαγητό, ο χρόνος μαγειρέματος στην οθόνη σταματάει αυτόματα. Ο χρόνος μαγειρέματος/απόψυξης ξεκινάει να μετράει ξανά αντίστροφα όταν η πόρτα κλείσει και πατηθεί το κουμπί **ENAPΞH**.
- Όταν ολοκληρωθεί το μαγείρεμα/απόψυξη, ανοίξτε την πόρτα ή πιέστε το κουμπί **STOP** και η ώρα της ημέρας θα ξαναεμφανιστεί στην οθόνη, αν έχει ρυθμιστεί το ρολόι.
- Για να ελέγξετε τα επίπεδα ισχύος μικροκυμάτων κατά τη διάρκεια του μαγειρέματος, πιέστε το κουμπί **ΕΠΙΠΕΔΑ ΙΣΧΥΟΣ ΜΙΚΡΟΚΥΜΑΤΩΝ**. Όσο το δάχτυλό σας πιέζει το κουμπί **ΕΠΙΠΕΔΑ ΙΣΧΥΟΣ ΜΙΚΡΟΚΥΜΑΤΩΝ**, θα εμφανίζονται τα επίπεδα ισχύος.

ΣΗΜΑΝΤΙΚΟ:

- Κλείνετε την πόρτα μετά το μαγείρεμα / απόψυξη. Σημειώστε πως το φως θα παραμένει αναμμένο όσο η πόρτα είναι ανοικτή, ως μέσο προστασίας για να σας υπενθυμίσει να κλείσετε την πόρτα.
- Εάν μαγειρέψετε το φαγητό περισσότερο από τον κανονικό χρόνο μόνο με 100 P , η ισχύς του φούρνου θα μειωθεί αυτόματα για την αποτροπή υπερθέρμανσης. (Το επίπεδο ισχύος μικροκυμάτων θα ελαττωθεί).

Λειτουργία Μαγειρέματος	Κανονικός χρόνος
Μικροκύματα 100 P	30 λεπτά
Μαγείρεμα στο Γκριλ	Διακοπτόμενη λειτουργία, με έλεγχο θερμοκρασίας για το R-642 99 λεπ. 50 δευτ. για το R-742
Μαγείρεμα στο Μιξ Γκριλ	99 λεπ. 50 δευτ.



ΜΑΓΕΙΡΕΜΑ ΣΤΟ ΓΚΡΙΛ/ΜΙΞ ΓΚΡΙΛ

1. ΜΑΓΕΙΡΕΜΑ ΜΟΝΟ ΣΤΟ ΓΚΡΙΛ

Το γκριλ στην οροφή του εσωτερικού του φούρνου έχει μόνο μία ρύθμιση ισχύος. Το γκριλ υποβοηθείται από τον περιστρεφόμενο δίσκο, ο οποίος περιστρέφεται για να εξασφαλιστεί ένα ομοιόμορφο ρόδισμα. Χρησιμοποιήστε τη σχάρα για να ψήσετε στο γκριλ μικρά κομμάτια φαγητού όπως μπέικον, ζαμπόν(χοιρομέρι) και ψωμίκια. Το φαγητό μπορεί να τοποθετηθεί είτε απευθείας στη σχάρα, ή μέσα σε ένα σκεύος για φλαν/πυρίμαχο σκεύος επάνω στη σχάρα.

Παράδειγμα:

Για να ψήσετε στο γκριλ για 20 λεπτά, χρησιμοποιώντας το πλήκτρο **ΓΚΡΙΛ**.

1. Πιέστε το πλήκτρο **ΓΚΡΙΛ** μία φορά.
2. Εισαγάγετε τον απαιτούμενο χρόνο θέρμανσης πιέζοντας το κουμπί **10 MIN** δύο φορές
3. Πιέστε το πλήκτρο **ΕΝΑΡΞΗ/⟳** **+1min** για να ξεκινήσει το γκριλ. (Η θόνη θα αρχίσει αντίστροφη μέτρηση του χρόνου γκριλ.)



G

20:00

20:00

2. ΜΑΓΕΙΡΕΜΑ ΣΤΟ ΜΙΞ ΓΚΡΙΛ

Το **ΜΙΞ ΓΚΡΙΛ** συνδυάζει ενέργεια μικροκυμάτων με γκριλ. Το ΜΙΞ σημαίνει εναλλάξ μαγείρεμα με ενέργεια Μικροκυμάτων και ενέργεια Γκριλ.

Ο συνδυασμός της ενέργειας μικροκυμάτων με το γκριλ μειώνει το χρόνο μαγειρέματος και δίνει τραγανό, καλοψημένο τελείωμα.

Υπάρχουν 2 επιλογές για το συνδυασμό:

ΣΥΝΔΥΑΣΜΟΣ 1 (Θθόνη: C-1)

55% χρόνος για ενέργεια μικροκυμάτων, 45% χρόνος για μαγείρεμα γκριλ. Χρησιμοποιήστε για ψάρι ή για ωγκρατέν.

ΣΥΝΔΥΑΣΜΟΣ 2 (Θθόνη: C-2)

36% χρόνος για μαγείρεμα με μικροκύματα, 64% χρόνος για μαγείρεμα γκριλ. Χρησιμοποιήστε για πουτίγκες, ομελέτες και πουλερικά.

Παράδειγμα:

Για μαγείρεμα 15 λεπτών, χρησιμοποιώντας **ΜΙΞ ΓΚΡΙΛ** με 55% χρόνο ισχύος μικροκυμάτων και 45% ισχύος γκριλ (C-1).

1. Πιέστε το πλήκτρο **ΜΙΞ ΓΚΡΙΛ** μία φορά.
2. Εισαγάγετε τον απαιτούμενο χρόνο θέρμανσης πιέζοντας το πλήκτρο **10 MIN** μία φορά και το πλήκτρο **1 MIN** 5 φορές.
3. Πιέστε το πλήκτρο **ΕΝΑΡΞΗ/⟳** **+1min** για να αρχίσει το ψήσιμο. (Η θόνη θα αρχίσει αντίστροφη μέτρηση του ορισμένου χρόνου ψησίματος.)



C-1

15:00

15:00

ΣΗΜΕΙΩΣΕΙΣ για ΜΑΓΕΙΡΕΜΑ ΜΕ ΓΚΡΙΛ και ΜΙΞ ΓΚΡΙΛ:

- Δεν είναι απαραίτητο να προθερμάνετε το γκριλ.
- Όταν ροδίζετε τροφή σε βαθιά δοχεία, τοποθετήστε τα στον περιστρεφόμενο δίσκο.
- Μπορεί να εντοπίσετε καπνό ή μυρωδιά καμμένου την πρώτη φορά που θα χρησιμοποιήσετε το γκριλ. Αυτό είναι φυσιολογικό και δεν αποτελεί ένδειξη βλάβης του φούρνου. Για να αποφύγετε αυτό το πρόβλημα, κατά την πρώτη χρήση του φούρνου, θερμάνετε το φούρνο χωρίς φαγητό στο γκριλ για 20 λεπτά.

ΣΗΜΑΝΤΙΚΟ: Κατά τη λειτουργία, ανοίξτε ένα παράθυρο ή ενεργοποιήστε τον εξαερισμό της κουζίνας σας προκειμένου να διαφευγεί ο καπνός ή οι οσμές.

⚠ ΠΡΟΕΙΔΟΠΟΙΗΣΗ:

Η πόρτα, το εξωτερικό κάλυμμα, η κοιλότητα του φούρνου και τα εξαρτήματα μπορεί να γίνουν πάρα πολύ ζεστά κατά τη διάρκεια της λειτουργίας. Για να αποφύγετε εγκαύματα, πάντα χρησιμοποιείτε χοντρά γάντια φούρνου.



1. ΔΙΑΔΟΧΙΚΟ ΜΑΓΕΙΡΕΜΑ

Η λειτουργία αυτή επιτρέπει το μαγείρεμα χρησιμοποιώντας έως 2 διαφορετικά στάδια, τα οποία μπορούν να περιλαμβάνουν χρόνο και λειτουργίες μη αυτόματου μαγειρέματος και /ή απόψυξης με χρόνο καθώς και λειτουργία απόψυξης με βάρος. Αφού ολοκληρωθεί ο προγραμματισμός, δεν απαιτείται να παρέμβετε στη λειτουργία μαγειρέματος, αφού ο φούρνος θα μεταβεί αυτόματα στο επόμενο στάδιο. Θα ακουστεί το ηχητικό σήμα μία φορά μετά το πρώτο στάδιο. Εάν το ένα στάδιο αφορά σε απόψυξη, αυτή θα πρέπει να αποτελεί το πρώτο στάδιο.

Σημείωση: Η λειτουργία Αυτόματο μενού δεν μπορεί να οριστεί ως ένα από τα βήματα της ακολουθίας.

Παράδειγμα: Εάν θέλετε να αποψύξετε το φαγητό για 5 λεπτά και στη συνέχεια να το μαγειρέψετε με ισχύ μικροκυμάτων 80P για 7 λεπτά. Τα βήματα έχουν ως εξής:

1. Πιέστε το πλήκτρο **ΑΠΟΨΥΞΗ ΜΕ ΧΡΟΝΟ** μία φορά και θα εμφανιστεί στην οθόνη η ένδειξη dEF2.
2. Εισαγάγετε το χρόνο μαγειρέματος πιέζοντας το κουμπί **1 MIN** 5 φορές.
3. Εισαγάγετε το επίπεδο ισχύος (80P) πιέζοντας το πλήκτρο **ΕΠΙΠΕΔΟ ΙΣΧΥΟΣ ΜΙΚΡΟΚΥΜΑΤΩΝ** 3 φορές.
4. Εισαγάγετε το χρόνο μαγειρέματος πιέζοντας το πλήκτρο **1 MIN** 7 φορές.
5. Πιέστε το κουμπί **ΕΝΑΡΞΗ** μία φορά για να ξεκινήσετε το μαγείρεμα.

2. ΛΕΙΤΟΥΡΓΙΑ +1min (Αυτόματο λεπτό)

Το πλήκτρο **+1min** σας δίνει τη δυνατότητα να πραγματοποιήσετε τις ακόλουθες δύο ενέργειες:

α) Άμεση εκκίνηση

Μπορείτε να ξεκινήσετε αμέσως το μαγείρεμα με επίπεδο ισχύος μικροκυμάτων 100 P για 1 λεπτό πιέζοντας το πλήκτρο **+1min**.

β) Παράταση του χρόνου μαγειρέματος

Μπορείτε να επεκτείνετε το χρόνο μαγειρέματος κατά τη διάρκεια λειτουργίας μη αυτόματου μαγειρέματος, απόψυξης με χρόνο και αυτόματου μενού κατά πολλαπλάσια του 1 λεπτού εάν πιέσετε το πλήκτρο **+1min** ενώ ο φούρνος βρίσκεται σε λειτουργία. Κατά την απόψυξη με βάρος, ο χρόνος μαγειρέματος δεν μπορεί να αυξηθεί πιέζοντας το πλήκτρο **+1min**.

ΣΗΜΕΙΩΣΗ: Ο χρόνος μαγειρέματος μπορεί να παραταθεί το πολύ έως 99 λεπτά και 50 δευτερόλεπτα.

3. ΛΕΙΤΟΥΡΓΙΑ ΧΡΟΝΟΜΕΤΡΟΥ ΚΟΥΖΙΝΑΣ:

Μπορείτε να χρησιμοποιήσετε το χρονόμετρο κουζίνας ως κανονικό χρονόμετρο εφόσον δε λαβαίνει χώρα μαγείρεμα με μικροκύματα, για παράδειγμα για να χρονομετρήσετε το βράσιμο αυγών σε συμβατικό μάτι ή για να παρακολουθείτε το χρόνο που κάθεται ένα μαγειρεμένο/ζεπαγωμένο φαγητό.

Παράδειγμα:

Για να θέσετε το χρονόμετρο στα 5 λεπτά.

- | | | | |
|---|---|--|--|
| <p>1. Πιέστε το πλήκτρο ΧΡΟΝΟΜΕΤΡΟ ΚΟΥΖΙΝΑΣ μία φορά.</p> | <p>2. Εισαγάγετε τον επιθυμητό χρόνο πιέζοντας το κουμπί 1 MIN 5 φορές.</p> | <p>3. Πιέστε το κουμπί ΕΝΑΡΞΗ/⟨⟩+1min για να ξεκινήσετε το χρονόμετρο.</p> | <p>Ελέγξτε την οθόνη. (Η οθόνη θα αρχίσει αντίστροφη μέτρηση του χρόνου μαγειρέματος/απόψυξης.)</p> |
|---|---|--|--|



Όταν παρέλθει ο χρόνος του χρονόμετρο, θα ακουστεί το ηχητικό σήμα 5 φορές και η οθόνη LED θα εμφανίσει την ώρα.

Μπορείτε να εισαγάγετε οποιονδήποτε χρόνο έως 99 λεπτά, 50 δευτερόλεπτα. Για να ακυρώσετε το ΧΡΟΝΟΜΕΤΡΟ ΚΟΥΖΙΝΑΣ κατά τη διάρκεια μιας αντίστροφης μέτρησης, απλώς πιέστε το πλήκτρο **STOP**.

ΣΗΜΕΙΩΣΗ: Η λειτουργία ΧΡΟΝΟΜΕΤΡΟ ΚΟΥΖΙΝΑΣ δεν μπορεί να χρησιμοποιηθεί κατά τη διάρκεια μαγειρέματος.

4. ΠΑΙΔΙΚΟ ΚΛΕΙΔΩΜΑ:

Χρησιμοποιείται για την αποτροπή λειτουργίας του φούρνου χωρίς επίβλεψη από μικρά παιδιά. Στην κατάσταση παιδικού κλειδώματος:

α) Για να ρυθμίσετε το ΠΑΙΔΙΚΟ ΚΛΕΙΔΩΜΑ:

Πιέστε και κρατήστε το πλήκτρο **STOP** για 3 δευτερόλεπτα ώπου να ακουστεί ένας ήχος. Στην οθόνη θα προβληθεί:



β) Για να ακυρώσετε το ΠΑΙΔΙΚΟ ΚΛΕΙΔΩΜΑ:

Πιέστε και κρατήστε το πλήκτρο **STOP** για 3 δευτερόλεπτα ώπου να ακουστεί ένας ήχος.



ΛΕΙΤΟΥΡΓΙΑ ΑΠΟΨΥΞΗΣ ΜΕ ΧΡΟΝΟ ΚΑΙ ΑΠΟΨΥΞΗΣ ΜΕ ΒΑΡΟΣ

1. ΑΠΟΨΥΞΗ ΜΕ ΧΡΟΝΟ

Η λειτουργία αυτή χρησιμοποιεί στην ταχεία απόψυξη φαγητού ενώ σας επιτρέπει να επιλέγετε την κατάλληλη διάρκεια απόψυξης, ανάλογα με τον τύπο φαγητού. Ακολουθήστε το παρακάτω παράδειγμα για λεπτομέρειες σχετικά με τον τρόπο χρήσης της λειτουργίας αυτής. Το εύρος χρόνου είναι 0:10 – 99:50.

Παράδειγμα: Για απόψυξη του φαγητού για 10 λεπτά.

1. Επιλέξτε το απαραίτητο μενού πιέζοντας το πλήκτρο **ΑΠΟΨΥΞΗ ΜΕ ΧΡΟΝΟ** μία φορά.



η οθόνη θα δείξει:

2. Εισαγάγετε το χρόνο μαγειρέματος πιέζοντας το κουμπί **10 MIN** μία φορά.

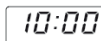

3. Πιέστε το πλήκτρο **ΕΝΑΡΞΗ/◀+1min** για να ξεκινήσετε την απόψυξη.

Σημειώσεις για την Απόψυξη με Χρόνο:

- Αφού ολοκληρωθεί το μαγείρεμα ακούγεται 5 φορές το ηχητικό σήμα και η οθόνη LED εμφανίζει την ώρα, εάν έχει ρυθμιστεί το ρολόι. Εάν το ρολόι δεν έχει ρυθμιστεί, η οθόνη εμφανίζει μόνο την ένδειξη "0:00" όταν ολοκληρωθεί το μαγείρεμα.
- Το προεπιλεγμένο επίπεδο ισχύος μικροκυμάτων είναι 30P και δεν μπορεί να αλλάξει.

2. ΑΠΟΨΥΞΗ ΜΕ ΒΑΡΟΣ

Ο φούρνος μικροκυμάτων έχει προρυθμιστεί με μια διάρκεια και ένα επίπεδο ισχύος ώστε να αποψύχονται εύκολα τα παρακάτω φαγητά: Χοιρινό, βοδινό και κοτόπουλο. Το εύρος βάρους για το φαγητό αυτό είναι από 100 γρ. - 2000 γρ. σε βήματα των 100 γρ.

Ακολουθήστε το παρακάτω παράδειγμα για λεπτομέρειες στο πώς να χειριστείτε αυτές τις λειτουργίες.

Παράδειγμα: Για απόψυξη κομματιών κρέατος βάρους 1,2 κ. χρησιμοποιώντας την ΑΠΟΨΥΞΗ ΜΕ ΒΑΡΟΣ.

Τοποθετήστε το κρέας σε ένα σκεύος για φλαν ή στη σχάρα απόψυξης του φούρνου μικροκυμάτων στον περιστρεφόμενο δίσκο.

1. Επιλέξτε το απαραίτητο μενού πιέζοντας το πλήκτρο **ΑΠΟΨΥΞΗ ΜΕ ΒΑΡΟΣ** μία φορά.



η οθόνη θα δείξει:

2. Εισαγάγετε το βάρος πιέζοντας τα πλήκτρα **ΒΑΡΟΣ/ΜΕΡΙΔΑ** ώσπου να εμφανιστεί το επιθυμητό βάρος



x12, στην οθόνη:

3. Πιέστε το πλήκτρο **ΕΝΑΡΞΗ/◀+1min** για να ξεκινήσετε την απόψυξη. (Η οθόνη θα αρχίσει αντιστροφή μέτρηση του χρόνου απόψυξης.)

Τα κατεψυγμένα φαγητά αποψύχονται από τους -18°C.

ΣΗΜΕΙΩΣΕΙΣ ΓΙΑ ΤΗΝ ΑΠΟΨΥΞΗ ΜΕ ΒΑΡΟΣ:

- Πριν καταψύξετε το φαγητό, σιγουρευτείτε πως είναι φρέσκο και καλής ποιότητας.
- Το βάρος του φαγητού πρέπει να είναι στην πιο κοντινή εκατοντάδα γραμμαρίων, για παράδειγμα, τα 650 γρ. σε 700 γρ.
- Εάν είναι απαραίτητο, προστατέψτε μικρές περιοχές κρέατος ή πουλερικού με μικρά επίπεδα κομμάτια αλουμινοχαρτού. Αυτό θα εμποδίσει αυτές τις περιοχές από το να ζεσταθούν κατά τη διάρκεια της απόψυξης. Διασφαλίστε πως το αλουμινοχαρτό δεν ακουμπάει τους τοίχους του φούρνου.



ΛΕΙΤΟΥΡΓΙΑ ΑΥΤΟΜΑΤΟΥ ΜΕΝΟΥ

Τα πλήκτρα **ΑΥΤΟΜΑΤΩΝ ΜΕΝΟΥ** υπολογίζουν αυτόματα τη σωστή λειτουργία μαγειρέματος και το μαγείρεμα των φαγητών (λεπτομέρειες στη σελίδα 4 και 13). Παρατηρήστε το παρακάτω παράδειγμα για λεπτομέρειες σχετικά με τον τρόπο χρήσης αυτής της λειτουργίας.

Παράδειγμα: Για να ψήσετε δύο πατάτες με φλούδα (460 γρ.) χρησιμοποιώντας τη λειτουργία ΑΥΤΟΜΑΤΟ ΜΕΝΟΥ.

1. Επιλέξτε το μενού που χρειάζεται πιέζοντας το κουμπί **Πατάτα με Φλούδα** μία φορά.



η οθόνη θα δείξει:

2. Πιέστε τα πλήκτρα **ΒΑΡΟΣ/ΜΕΡΙΔΑ ΕΠΑΝΩ/ΚΑΤΩ** ή συνεχίστε να πιέζετε το πλήκτρο **Πατάτα με Φλούδα** για να επιλέξετε τον αριθμό που αντιστοιχεί στις πατάτες (έως 3).



x1, στην οθόνη:

3. Πιέστε το πλήκτρο **ΕΝΑΡΞΗ/◀+1min** για να ξεκινήσει το μαγείρεμα. (Η οθόνη θα αρχίσει αντιστροφή μέτρηση του χρόνου μαγειρέματος.)

ΣΗΜΕΙΩΣΕΙΣ:

- Το βάρος ή η ποσότητα του φαγητού μπορεί να εισαχθεί πιέζοντας τα πλήκτρα ΒΑΡΟΣ/ΜΕΡΙΔΑ ΕΠΑΝΩ/ΚΑΤΩ ώσπου να εμφανιστεί το επιθυμητό βάρος/η επιθυμητή ποσότητα. Εισαγάγετε το βάρος μόνο του φαγητού. Μη συμπεριλάβετε το βάρος του δοχείου.
- Για βάρη φαγητού μεγαλύτερα ή μικρότερα από το βάρος/την ποσότητα που παρέχεται στον πίνακα ΑΥΤΟΜΑΤΩΝ ΜΕΝΟΥ στη σελίδα 13, να πραγματοποιείτε το μαγείρεμα με τη μη αυτόματη λειτουργία.



Αυτόματο Μενού	ΒΑΡΟΣ/ ΜΕΡΙΔΑ / ΣΚΕΥΗ	Διαδικασία
Ποπ κορν	50 γρ., 100 γρ.	Τοποθετήστε το σακουλάκι του ποπ κορν απευθείας στον περιστρεφόμενο δίσκο. (Ανατρέξτε στην παρακάτω σημείωση: Σημαντική Πληροφορία σχετικά με τη Λειτουργία Μικροκυμάτων για Ποπ Κορν')
Πατάτα με φλοуда	1, 2, 3 πατάτες (κομμάτια) 1 πατάτα = περ. 230 γρ. (αρχική θερμ. 20° C)	Να χρησιμοποιείτε κάθε πατάτα σε διάφορα σημεία και τοποθετήστε την προς την άκρη του περιστρεφόμενου δίσκου. Γυρίστε τις ανάποδα και διατάξτε τις ξανά στο μέσο του μαγειρέματος. Αφήστε τις για 3 - 5 λεπτά πριν σερβίρετε.
Κατεψυγμένη Πίτσα	100 γρ., 200 γρ., 400 γρ. (αρχική θερμ. 5° C) Πιάτο	Τοποθετήστε την Πίτσα σε ένα πιάτο στο κέντρο του περιστρεφόμενου δίσκου. Μην την καλύπτετε.
Κατεψυγμένα λαχανικά π.χ. λαχανάκια Βρυξελλών, φασολάκια, αρακάς, ανάμικτα λαχανικά, μπρόκολο	150 γρ., 350 γρ., 500 γρ. (αρχική θερμ. -18° C) Μπολ και καπάκι	Τοποθετήστε τα λαχανικά σε κατάλληλο δοχείο. Προσθέστε μια κουταλιά της σούπας νερό ανά 100 γρ. λαχανικών, καλύψτε το σκεύος και τοποθετήστε το στον περιστρεφόμενο δίσκο. Ανακατέψτε τα στο μέσο του μαγειρέματος καθώς και στο τέλος.
Ποτό (120 ml/ φλυτζάνι)	1, 2, 3 (αρχική θερμ. 5° C) Φλυτζάνι	Τοποθετήστε το(α) φλυτζάνι(α) στον περιστρεφόμενο δίσκο και ανακατέψτε μετά το ζέσταμα.
Γεύμα σε πιάτο	250 γρ., 350 γρ., 500 γρ. (αρχική θερμ. 5° C) Πιάτο	Τοποθετήστε το πιάτο στο κέντρο του περιστρεφόμενου δίσκου. Μην το καλύπτετε. Ανακατέψτε μετά το μαγείρεμα.

ΣΗΜΕΙΩΣΕΙΣ:

- Η τελική θερμοκρασία θα διαφέρει ανάλογα με την αρχική θερμοκρασία του φαγητού. Ελέγξτε πως η τροφή ανήκει μετά το μαγείρεμα. Εάν είναι απαραίτητο, μπορείτε να επεκτείνετε χειροκίνητα το χρόνο μαγειρέματος.
- Τα αποτελέσματα που θα έχετε όταν χρησιμοποιείτε το αυτόματο μαγείρεμα θα εξαρτώνται από παραμέτρους όπως το σχήμα και το μέγεθος της τροφής και τις προσωπικές προτιμήσεις όσον αφορά τα μαγειρικά αποτελέσματα. Εάν δεν είστε ευχαριστημένοι με το αποτέλεσμα του προγράμματος, παρακαλούμε ρυθμίστε το χρόνο μαγειρέματος ώστε να ταιριάζει με τις απαιτήσεις σας.

Σημαντική Πληροφορία σχετικά με τη Λειτουργία Μικροκυμάτων για Ποπ Κορν:

1. Αφού επιλέξετε 100 γραμμάρια ποπ κορν, συνιστάται να διπλώσετε προς τα κάτω ένα τρίγωνο σε κάθε γωνία του πακέτου πριν από το μαγείρεμα.
Ανατρέξτε στην εικόνα στα δεξιά.

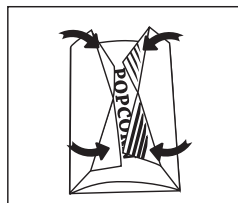

2. Εάν/Όταν φουσκώσει το σακουλάκι του ποπ κορν και δεν μπορεί πλέον να περιστραφεί, πιέστε το πλήκτρο **STOP** και ανοίξτε την πόρτα του φούρνου για να προσαρμόσετε τη θέση του πακέτου ώστε να διασφαλιστεί το ομοιόμορφο ψήσιμο.

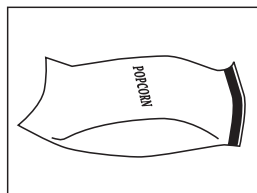



ΣΚΕΥΗ ΚΑΤΑΛΛΗΛΑ ΓΙΑ ΧΡΗΣΗ ΜΕ ΤΟ ΦΟΥΡΝΟ

Για να μαγειρέψετε/αποψύξετε φαγητό σε ένα φούρνο μικροκυμάτων, η ισχύς των μικροκυμάτων πρέπει να μπορεί να περάσει μέσα από το δοχείο και να διαπεράσει το φαγητό. Επομένως είναι σημαντικό να διαλέξετε κατάλληλα σκεύη μαγειρικής.

Τα στρωγγυλά/οβάλ πιάτα προτιμούνται σε σχέση με τα τετράγωνα/παράλληλόγραμμα, μιας και η τροφή στις γωνίες τείνει να παραμεινεί. Μπορεί να χρησιμοποιηθεί μια ποικιλία σκευών μαγειρικής όπως αναφέρεται παρακάτω.

Μαγειρικά σκεύη	Ασφάλεια στα Μικροκύματα	Γκριλ	Σχόλια
Φύλλο αλουμινίου Αλουμινένια δοχεία	✓ / ✗	✓	Μπορούν να χρησιμοποιηθούν μικρά κομμάτια αλουμινοχαρτού για να προφυλαχθεί το φαγητό από υπερβολικό ζέσταμα. Κρατήστε το αλουμινοχαρτο τουλάχιστον 2 εκ. μακριά από τα τοιχώματα του φούρνου ώστε να μην προκύψει ηλεκτρικό τόξο. Τα αλουμινένια δοχεία δε συνιστώνται, εκτός εάν προσδιορίζεται διαφορετικά από τον κατασκευαστή, π.χ. Microfoil®, να τηρείτε προσεκτικά τις οδηγίες.
Πιάτα ψησίματος	✓	✗	Πάντα να τηρείτε τις οδηγίες των κατασκευαστών. Μην υπερβαίνετε τους παρεχόμενους χρόνους μαγειρέματος. Να είστε πολύ προσεκτικοί μιας και τα σκεύη αυτά θερμαίνονται πολύ.
Πορσελάνη και κεραμικά	✓ / ✗	✗	Πορσελάνη, πήλινα και στιλβωμένα πήλινα συνήθως είναι κατάλληλα, εκτός από αυτά με μεταλλικό διάκοσμο.
Υαλικά π.χ. Pyrex®	✓	✓	Πρέπει να δίνετε προσοχή εάν χρησιμοποιείτε εύθραυστα υαλικά εφόσον μπορεί να σπάσουν ή να ραγίσουν αν θερμανθούν απότομα.
Μέταλλο	✗	✓	Δεν συνιστάται να χρησιμοποιείτε μεταλλικά σκεύη μαγειρικής μιας και θα προκληθεί ηλεκτρικό τόξο, το οποίο μπορεί να οδηγήσει σε πυρκαγιά.
Πλαστικό/Πολυστερίνη π.χ. συσκευασίες φαστ-φουντ	✓	✗	Πρέπει να δίνετε προσοχή μιας και μερικά δοχεία μπορεί να στραβώσουν, λιώσουν ή αποχρωματιστούν σε υψηλές θερμοκρασίες.
Μεμβράνη	✓	✗	Δεν πρέπει να ακουμπά το φαγητό και πρέπει να είναι τρυπημένο ώστε να επιτρέπεται στον ατμό να διαφεύγει.
Σακούλες Ψύξης/ Ψησίματος	✓	✗	Πρέπει να είναι τρυπημένες ώστε να διαφεύγει ο ατμός. Βεβαιωθείτε πως οι σακούλες είναι κατάλληλες για χρήση σε φούρνο μικροκυμάτων.
Χάρτινα - Πιάτα, ποτήρια και χαρτί κουζίνας	✓	✗	Μη χρησιμοποιείτε πλαστικούς ή μεταλλικούς συνδετήρες, αφού μπορεί να λιώσουν ή να πιάσουν φωτιά λόγω ηλεκτρικού τόξου από το μέταλλο.
Δοχεία από ξύλο και καλάμια	✓	✗	Να τα χρησιμοποιείτε μόνο για ζέσταμα ή για απορρόφηση της υγρασίας. Πρέπει να δίνετε προσοχή καθώς η υπερθέρμανση μπορεί να προκαλέσει φωτιά.
Ανακυκλωμένο χαρτί και εφημερίδα	✗	✓	Πάντα να προσέχετε το φούρνο όταν χρησιμοποιείτε τέτοια υλικά μιας και η υπερθέρμανση μπορεί να προκαλέσει φωτιά. Μπορεί να περιέχουν θραύσματα μετάλλου τα οποία μπορεί να προκαλέσουν "ηλεκτρικό τόξο" και να οδηγήσουν σε πυρκαγιά.

⚠ ΠΡΟΕΙΔΟΠΟΙΗΣΗ:

Όταν ζεσταίνετε φαγητό σε πλαστικά ή χάρτινα δοχεία, ελέγχετε το φούρνο εξαιτίας της πιθανότητας ανάφλεξης.



ΠΡΟΣΟΧΗ: ΜΗ ΧΡΗΣΙΜΟΠΟΙΕΙΤΕ ΕΜΠΟΡΙΚΑ ΚΑΘΑΡΙΣΤΙΚΑ ΦΟΥΡΝΟΥ, ΑΤΜΟΚΑΘΑΡΙΣΤΕΣ, ΑΠΟΞΕΣΤΙΚΑ, ΣΚΛΗΡΑ ΚΑΘΑΡΙΣΤΙΚΑ, ΟΤΙΔΗΠΟΤΕ ΜΠΟΡΕΙ ΝΑ ΠΕΡΙΧΕΙ ΥΔΡΟΞΕΙΔΙΟ ΤΟΥ ΝΑΤΡΙΟΥ Ή ΣΥΡΜΑ ΣΕ ΟΠΟΙΟΔΗΠΟΤΕ ΤΜΗΜΑ ΤΟΥ ΦΟΥΡΝΟΥ ΜΙΚΡΟΚΥΜΑΤΩΝ.

Πριν το καθάρισμα, σιγουρευτείτε ότι το εξωτερικό του φούρνου, η πόρτα, το περίβλημα του φούρνου και τα εξαρτήματα είναι εντελώς κρύα. ΚΑΘΑΡΙΖΕΤΕ ΤΟ ΦΟΥΡΝΟ ΤΑΚΤΙΚΑ ΚΑΙ ΑΦΑΙΡΕΙΤΕ ΤΥΧΟΝ ΑΠΟΘΕΣΕΙΣ ΤΡΟΦΗΣ - Να διατηρείτε το φούρνο καθαρό, διαφορετικά μπορεί να προκληθεί φθορά στην επιφάνεια του φούρνου. Κάτι τέτοιο μπορεί να επηρεάσει αρνητικά τη διάρκεια ζωής της συσκευής και πιθανώς να οδηγήσει σε επικίνδυνη κατάσταση.

Εξωτερικό του φούρνου

Το εξωτερικό του φούρνου μπορεί να καθαριστεί εύκολα με ήπιο σαπούνι και νερό. Βεβαιωθείτε πως ξεπλύνετε το σαπούνι με υγρό πανί και πως στεγνώσατε το εξωτερικό με μια πετσέτα.

Πίνακας ελέγχου

Ανοίξτε την πόρτα πριν τον καθαρισμό για να απενεργοποιηθεί ο πίνακας ελέγχου. Θα πρέπει να δίνεται προσοχή στον καθαρισμό του πίνακα ελέγχου. Χρησιμοποιώντας ένα πανί βρεγμένο μόνο με νερό, σκουπίζετε προσεκτικά τον πίνακα ώσπου να καθαρίσει πλήρως.

Αποφεύγετε τη χρήση υπερβολικής ποσότητας νερού. Μη χρησιμοποιείτε οποιοδήποτε χημικό ή αποξεστικό καθαριστικό.

Εσωτερικό του φούρνου

1. Για τον καθαρισμό, σκουπίστε τυχόν πιτσιλιές ή χυμένο φαγητό με ένα μαλακό υγρό πανί ή με ένα σφουγγάρι μετά από κάθε χρήση, ενώ ο φούρνος είναι ακόμα ζεστός. Για σοβαρότερες πιτσιλιές, χρησιμοποιήστε ένα ήπιο σαπούνι και σκουπίστε αρκετές φορές με ένα υγρό πανί ώσπου να αφαιρεθούν όλα τα υπολείμματα. Οι συσσωρευμένες αποθέσεις είναι

πιθανό να υπερθερμανθούν και να αρχίσουν να καπνίζουν ή να πιάσουν φωτιά, καθώς και να προκαλέσουν ηλεκτρικό τόξο. Μην αφαιρείτε το κάλυμμα του κυματοδηγού.

2. Βεβαιωθείτε πως το ήπιο σαπούνι ή το νερό δεν έχει εισέλθει στις μικρές οπές εξερισμού των τοιχωμάτων, καθώς μπορεί να προκληθεί βλάβη στο φούρνο.

3. Μη χρησιμοποιείτε καθαριστικά τύπου σπρέι στο εσωτερικό του φούρνου.

4. Θερμαίνετε το φούρνο τακτικά χρησιμοποιώντας το γκριλ χωρίς φαγητό για 20 λεπτά (σελίδα 10). Τα υπολείμματα τροφών ή λίπους μπορεί να προκαλέσουν καπνό ή δυσάρεστες οσμές.

Να διατηρείτε το κάλυμμα του κυματοδηγού πάντοτε καθαρό.

Το κάλυμμα του κυματοδηγού είναι κατασκευασμένο από εύθραυστο υλικό και θα πρέπει να καθαρίζεται με προσοχή (να τηρείτε τις παραπάνω οδηγίες καθαρισμού).

ΣΗΜΕΙΩΣΗ: Το υπερβολικό μούλιασμα μπορεί να προκαλέσει αποσύνθεση του καλύμματος του κυματοδηγού.

Το κάλυμμα του κυματοδηγού είναι αναλώσιμο μέρος και χωρίς τακτικό καθαρισμό, θα χρειαστεί αντικατάσταση.

Εξαρτήματα

Τα εξαρτήματα όπως ο περιστρεφόμενος δίσκος, το στήριγμα του περιστρεφόμενου δίσκου και η σχάρα θα πρέπει να πλένονται σε ήπιο υγρό καθαριστικό διάλυμα και να στεγνώνουν. Είναι κατάλληλα για πλύσιμο σε πλυντήριο.

Πόρτα

Για να απομακρύνετε όλα τα ίχνη βρωμιάς, να καθαρίζετε συχνά και τις δύο πλευρές της πόρτας, τα σφραγίσματα της πόρτας και τα διπλάνα μέρη με ένα μαλακό, υγρό ύφασμα. Μη χρησιμοποιείτε αποξεστικά καθαριστικά.

ΣΗΜΕΙΩΣΗ: Δεν πρέπει να χρησιμοποιείται ατμοκαθαριστής.

Συμβουλή καθαρισμού - Για ευκολότερο καθαρισμό του φούρνου σας:

Τοποθετήστε μισό λεμόνι σε ένα μπολ, προσθέστε 300 ml νερού και ζεστάνετε στο 100% για 10 - 12 λεπτά. Σκουπίστε το φούρνο χρησιμοποιώντας ένα μαλακό, στεγνό ύφασμα.

**Pozor:**

Vaš izdelek je označen s tem simbolom. Ta pomeni, da uporabljene električne in elektronske opreme ni dovoljeno mešati z običajnimi gospodinjskimi odpadki. Za te izdelke obstaja ločen sistem zbiranja.

A. Informacije o odlaganju za uporabnike (zasebna gospodinjstva)

1. V Evropski uniji

Pozor: če želite odvreči to napravo, je ne odložite v običajen koš za smeti!

Uporabljeno električno in elektronsko opremo je treba obravnavati ločeno in v skladu z zakonodajo, ki zahteva ustrezno obravnavanje, ponovno uporabo in recikliranje uporabljenih električnih in elektronskih opreme.

Zasebna gospodinjstva v EU lahko uporabljeno električno in elektronsko opremo brezplačno odložijo na označena zbirna mesta*.

V nekaterih državah* lahko star izdelek brezplačno prevzame tudi prodajalec, če kupite podoben nov izdelek.

*) Za več informacij se obrnite na lokalno upravo.

Če vaša rabljena električna ali elektronska oprema vsebuje baterije ali akumulator, tega prej posebej odložite v skladu z lokalnimi zahtevami.

S pravilnim odlaganjem tega izdelka boste pomagali zagotoviti, da bodo odpadki ustrezno obravnavani, ponovno uporabljeni in recikrirani ter tako preprečili morebitne negativne vplive na okolje in zdravje ljudi, ki bi lahko izhajali iz neustreznega ravnanja z odpadki.

2. V državah zunaj EU

Če želite izdelek odvreči, se obrnite na lokalni upravni organ in se pozanimajte o pravilnem načinu odlaganja.

Za Švico: uporabljeno električno ali elektronsko opremo lahko brezplačno vrnete prodajalcu, tudi če ne kupite novega izdelka. Ostala zbirna mesta so navedena na spletni strani www.swico.ch ali www.sens.ch.

B. Informacije o odlaganju za poslovne uporabnike

1. V Evropski uniji

Če izdelek uporabljate v poslovne namene in ga želite odvreči:

Obrnite se na vašega prodajalca SHARP, ki vas bo obvestil o vračilu izdelka. Lahko pride do stroškov, ki izhajajo iz vračila in recikliranja izdelka. Majhne izdelke (in majhne količine) lahko sprejmejo vaša lokalna zbirna mesta.

Za Španijo: za vračilo uporabljenih izdelkov se obrnite na uveljavljeni zbirni sistem ali lokalni upravni organ.

2. V državah zunaj EU

Če želite izdelek odvreči, se obrnite na lokalni upravni organ in se pozanimajte o pravilnem načinu odlaganja.



VSEBINA

Navodila za uporabo

INFORMACIJE O USTREZNEM ODLAGANJU	1
VSEBINA	2
SPECIFIKACIJE	2
PEČICA IN PRIPOMOČKI	3
NADZORNA PLOŠČA	4
POMEMBNA VARNOSTNA NAVODILA	5-7
NAMESTITEV	7
PRED UPORABO	8
NASTAVLJANJE URE	8
NIVO MOČI MIKROVALOV	8
ROČNA UPORABA	9
KUHANJE Z MIKROVALOVI	9
PRIPRAVA JEDI S FUNKCIJO ŽAR/PRIPRAVA JEDI S FUNKCIJO KOMBINIRANO ŽAR	10
DRUGE PRIROČNE FUNKCIJE	11
ČASOVNO ODTAJEVANJE IN ODTAJEVANJE GLEDE NA TEŽO	12
AUTO MENI DELOVANJE	12
AUTO MENI TABELA	13
PRIMERNA OPREMA PEČICE	14
NEGA IN ČIŠČENJE	15



SPECIFIKACIJE

Ime modela:	R-642	R-742
Napajanje z izmeničnim tokom	: 230 V, 50 Hz, ena faza	: 230 V, 50 Hz, ena faza
Varovalka na napajalnem kablu/tokovno prekinjalo	: 10 A	: 10 A
Potrebna moč: Mikrovalovi	: 1270 W	: 1450 W
Izhodna moč: Mikrovalovi	: 800 W	: 900 W
Žar	: 1000 W	: 1000 W
Način izklopa (način za varčevanje z energijo)	: manj kot 1,0 W	: manj kot 1,0 W
Frekvenca mikrovalov	: 2450 MHz*	: 2450 MHz*
Zunanje dimenzije (Š) x (V) x (G)** mm	: 439,5 x 257,8 x 358,5	: 513,0 x 306,2 x 429,5
Zunanje dimenzije (Š) x (V) x (G)** mm	: 306,0 x 208,2 x 306,6	: 330,0 x 208,0 x 369,0
Prostornina pečice	: 20 litrov ***	: 25 litrov ***
Vrtljivi krožnik	: ø 255 mm	: ø 315 mm
Teža	: pribl. 11,4 kg	: pribl. 15,1 kg
Lučka pečice	: 25 W/240 V	: 25 W/240 V

* Ta izdelek izpolnjuje zahteve evropskega standarda EN55011.

V skladu s tem standardom je izdelek klasificiran kot oprema skupine 2 razreda B.

Skupina 2 pomeni, da naprava namensko proizvaja radio-frekvenčno energijo v obliki elektromagnetnega sevanja za toplotno obdelavo hrane.

Oprema razreda B pomeni, da je oprema primerna za uporabo v gospodinjstvu.

** Globina ne vključuje ročice za odpiranje vrat.

*** Notranja prostornina je izračunana z izmero maksimalne širine, globine in višine. Dejanska kapaciteta, na voljo za hrano, je manjša.

KER SI PRIZADEVAMO ZA NENEHNE IZBOLJŠAVE, SI PRIDRŽUJEMO PRAVICO, DA LAHKO BREZ PREDHODNEGA OPOZORILA SPREMENIMO ZASNOVO IN SPECIFIKACIJE.

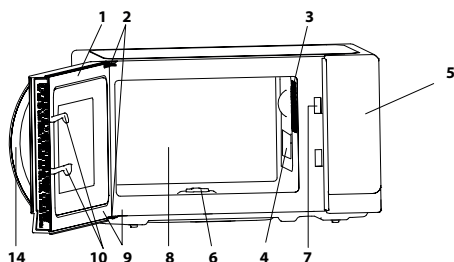

PEČICA

1. Vrata
2. Vratni tečajji
3. Lučka pečice
4. Pokrov magnetrona (NE ODSTRANJUJTE)
5. Nadzorna plošča
6. Ležišče
7. Varnostni zatiči vrat
8. Prostor za kuhanje
9. Tesnila vrat in tesnilne površine
10. Varnostni zatiči vrat
11. Odprtine za zračenje
12. Ohišje pečice
13. Napajalni kabel
14. Vratni ročaj

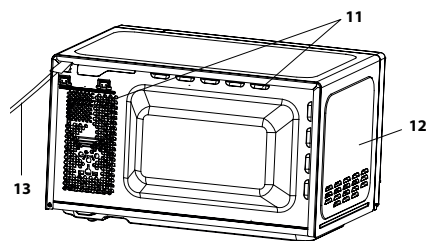

Pésto (notranji)

15. Vrtljivi krožnik (steklo)

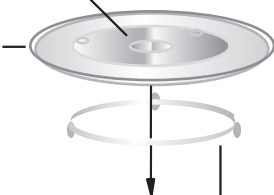

17. Ležišče — 16. Podstavek krožnika



18. Rešetka

PRIPOMOČKI:

Prepričajte se, da so priloženi naslednji pripomočki: (15) Vrtljivi krožnik (16) Podstavek krožnika (17) Ležišče (18) Rešetka

- Podstavek krožnika postavite na sredino pečice, tako da se lahko prosto vrti okrog ležišča. Nato vrtljivi krožnik postavite na podstavek, tako da se čvrsto usede v ležišče.
- Da preprečite poškodbo vrtljivega krožnika, posodo pri odstranjevanju dvignite nad njegov rob. Za uporabo rešetke si oglejte razdelke, ki opisujejo uporabo žara, na strani SI-10.

Nikoli se ne dotikajte rešetke, če je vroča.

OPOMBA: Ko naročate pripomočke, prodajalcu ali pooblaščenemu serviserju SHARP sporočite naziv dela in model.

OPOMBE:

- Pokrov magnetrona je občutljiv. Pri čiščenju notranjosti pečice pazite, da ga ne boste poškodovali.
- Če ste kuhali mastne jedi brez pokrova, vedno temeljito očistite notranjost pečice, še posebej grelni element žara, na katerem ne sme biti maščobe. Nakopičena maščoba bi lahko povzročila dim ali bi se celo vžgala.
- Pečico vedno uporabljajte tako, da bosta vrtljivi krožnik in podstavek krožnika pravilno nameščena. To občasno preverite tudi med samim kuhanjem. Slabo nameščen vrtljivi krožnik lahko opleta, se ne vrti pravilno ter lahko poškoduje pečico.
- Vso hrano in posode s hrano je vedno treba postaviti na vrtljivi krožnik za kuhanje.
- Vrtljivi krožnik se lahko vrti v ali proti smeri urinega kazalca. Smer vrtenja se spremeni ob vsakem vklopu pečice. To ne vpliva na učinkovitost kuhanja.

⚠ OPOZORILO: ⚠ Ta simbol pomeni, da se lahko površine med uporabo zelo segrejejo. Med delovanjem pečice se vrata, zunanje ohišje, prostor za kuhanje, pripomočki in posoda zelo segrejejo. Za preprečitev opeklin vedno uporabite debele kuhinjske rokavice.



NADZORNA PLOŠČA

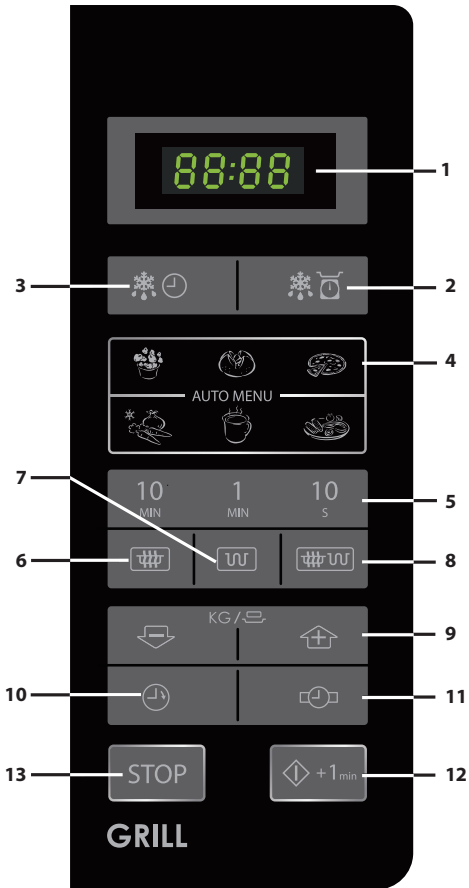

1. **DIGITALNI ZASLON**
2. **Gumb za ODTAJEVANJE GLEDE NA TEŽO**
3. **Gumb za ČASOVNO ODTAJEVANJE**
4. **Gumbi za AUTO MENI**



Pokovka



Neolupljen krompir



Pica



Zamrznjena zelenjava



Pijača



Plitvi krožnik

5. **ČASOVNI gumbi**
6. **Tipka NIVO MOČI MIKROVALOV**
Pritisnite za izbiro nivoja moči mikrovalov.
7. **Tipka ŽAR**
8. **Tipka MEŠANO ŽAR**
9. **Gumba TEŽA/PORCIJA (gor in dol)**
10. **Tipka KUHINJSKI ČASOVNIK**
Pritisnite za uporabo kot minutni časovnik ali za nastavitev časa.
11. **Tipka NASTAVITEV URE**
12. **START/◊+1 min**
13. **Tipka STOP**



POMEMBNA VARNOSTNA NAVODILA: POZORNO PREBERITE IN SHRANITE ZA PRIHODNJO UPORABO

V izogib tveganju za požar

Mikrovalovne pečice med obratovanjem ne puščajte brez nadzora. Previsoka moč ali predolg čas kuhanja lahko hrano pregrejejo in povzročijo požar.

Ta pečica je namenjena le uporabi na pultu in ni namenjena kuhinjski vgradnji.

Pečice ne postavljajte v omarico.

Električna vtičnica mora biti dostopna, da v nujnem primeru lahko pečico enostavno odklopite z napajalno.

Električno napajanje izmeničnega toka mora biti 230 V, 50 Hz z najmanj 10 A varovalko na napajalnem kablu ali najmanj 10 A tokovnim prekinjalom. Priporočamo, da zagotovite ločen električni tokovod, ki bo napajal samo mikrovalovno pečico.

Pečice ne postavljajte na vroča mesta.

Npr. blizu konvekcijske pečice.

Ravno tako mikrovalovne pečice ne postavljajte na mesta z veliko vlage.

Pečice ne shranjujte niti ne uporabljate zunaj.

Če opazite dim, pečico izklopite ter pustite vrata zaprta, da se ogenj zaduši.

Za pripravo hrane uporabljajte posodo za mikrovalovne pečice. Glej stran SI-14. Pred uporabo, posode preverite, če so primerne za uporabo v mikrovalovni pečici.

Ko hrano segrevate v plastičnih ali papirnatih posodah pazite na pečico, saj obstaja nevarnost vžiga.

Po uporabi očistite pokrov magnetrona, prostor za kuhanje, vrtljivi krožnik in nosilec. Te površine morajo biti suhe in nemastne. Naložena maščoba se lahko pregreje in se kadil ali pa vžge.

V bližino pečice ali prezračevalnih odprtih ne postavljajte vnetljivih materialov.

Ne zakrivajte prezračevalnih odprtih.

S hrane in embalaže odstranite vse kovinske sponke, žice itd. Iskrenje kovinskih površin lahko povzroči požar.

Mikrovalovne pečice ne uporabljajte za pogrevanje olja ali cvrtje. Temperature ni mogoče nadzorovati in olje se lahko vžge.

Za pripravo pokovke uporabljate le posebno pokovko, ki je primerna za uporabo v mikrovalovni pečici.

V pečici ne shranjujte hrane ali raznih drugih stvari.

Po vklopu pečice preverite nastavitve, da se prepričate, da pečica obratuje, tako kot želite.

Da bi preprečili pregrevanje in požar, je treba biti še posebej pozoren pri kuhanju ali pogrevanju hrane z visokim deležem sladkorja ali maščobe, na primer klobase v testu, pite ali božični puding.

Glej ustrezne napotke v navodilih za uporabo.

V izogib tveganjem za poškodbe

OPOZORILO:

Ne uporabljajte pečice, če je poškodovana ali okvarjena. Pred uporabo preverite naslednje:

- a) Vrata; prepričajte se, da so vrata pravilno zaprta in da niso povešena ali zvita.
- b) Tečaji in varnostni zatiči vrat; preverite in se prepričajte, da niso zlomljeni ali odvit.
- c) Tesnila vrat in tesnilne površine; prepričajte se, da niso poškodovane.
- d) V prostoru za kuhanje ali na vratih; prepričajte se, da ni vdrtin.
- e) Napajalni kabel in vtič; prepričajte se, da nista poškodovana.

Če so vrata ali tesnila vrat poškodovana, ne smete uporabljati pečice, dokler je ne popravi usposobljen serviser.

Nikoli sami ne prilagajajte, popravljajte ali spreminjajte pečice. Servis ali popravilo, ki vključuje odstranjevanje pokrova, ki ščiti pred izpostavljenostjo pred mikrovalovno energijo, lahko izvede le pooblaščen serviser.

Ne uporabljajte pečice pri odprtih vratih in ne spreminjajte varnostnih zatičev vrat.

Ne uporabljajte pečice, če se med tesnili vrat in tesnili površinami nahaja kakšen predmet.

Pazite, da se na tesnilih vrat in stičnih površinah ne nabira maščoba ali umazanija. Pečico čistite v rednih intervalih in odstranite vse ostanke hrane. Sledite navodilom poglavja "Nega in čiščenje" na strani SI-15. Če pečice ne vzdržujete v čistem stanju, lahko pride do propadanja površin, kar lahko negativno vpliva na življenjsko dobo pečice in poveča tveganje za nevarnost.

Osebe s SRČNIM SPODBUJEVALNIKOM naj se glede previdnostnih ukrepov glede uporabe mikrovalovne pečice posvetujejo s svojim zdravnikom ali proizvajalcem spodbujevalnika.

V izogib nevarnostim električnega udara

Pod nobenimi pogoji ne odstranjujte zunanega pokrova.

V odprtino zaklepa vrat ali prezračevalne odprtine ne zlivajte ničesar in ne vstavljajte nobenih predmetov. Če se vam zgodi, da kaj razlijete, nemudoma izklopite pečico in izvlecite vtič ter pokličite pooblaščenega serviserja SHARP.

Napajalnega kabla ali vtiča ne potaplajte v vodo ali druge tekočine.

Napajalni kabel naj ne visi preko roba mize ali delovne površine.



POMEMBNA VARNOSTNA NAVODILA

Napajalnega kabla ne približujte vročim površinam, vključno s hrbtno stranjo pečice.

Lučke pečice ne menjajte sami in ne dovolite, da bi lučko menjal kdor koli, razen pooblaščenim električar podjetja SHARP. Če se lučka pečice pokvari, se posvetujte s pooblaščenim servisom SHARP.

Če je napajalni kabel naprave poškodovan, ga je treba zamenjati s posebnim kablom.

Zamenja ga lahko le pooblaščen serviser SHARP.

V izogib nevarnosti eksplozije pri intenzivnem vrenju:

OPOZORILO: Tekočin in drugih živil ni dovoljeno segrevati v zaprtih posodah, saj lahko eksplodirajo.

Segrevanje pijač z mikrovalovi lahko povzroči zapoznelo eruptivno vretje, zato je pri rokovanju s posodami, ki vsebujejo tekočine, potrebna posebna previdnost.

Nikoli ne uporabljajte zaprtih posod. Pred uporabo odstranite tesnila in pokrove. Zaprte posode lahko eksplodirajo, saj se v njih nabere tlak, tudi ko je pečica že izklopljena.

Bodite še posebej pozorni, ko z mikrovalovi segrevate tekočine. Uporabite široko posodo, da lahko mehurčki izhajajo.

Tekočin nikoli ne segrevajte v ozkih posodah, kot so otroške stekleničke, saj lahko to povzroči, da vsebina ob segretju izbruhne iz posode in povzroči opekline.

Da bi preprečili nenadne izbruhe vrele tekočine in morebitne oparine:

1. Hrane ne segrevajte predolgo.
2. Pred segrevanjem/pogrevanjem tekočino premešajte.
3. v tekočino med pogrevanjem vstavite stekleno cevko ali podoben pripomoček (ne sme biti kovinski).
4. Naj tekočina v pečici stoji najmanj 20 sekund po koncu kuhanja, da preprečite eruptivno vretje.

Ne kuhajte jajc v lupini. Celih trdo kuhanih jajc ne pogrevajte v mikrovalovni pečici, saj bi po koncu kuhanja lahko eksplodirala. Za kuhanje ali pogrevanje jajc, ki niso razžvrkljana, predrite rumenjaki in beljak, sicer lahko jajce eksplodira. Trdo kuhana jajca pred pogrevanjem v mikrovalovni pečici olupite in narežite.

Pred pripravo hrane predrite kožo živil, kot so krompir, klobase in sadje, sicer lahko eksplodirajo.

V izogib tveganjem za opekline

OPOZORILO: vsebino otroških steklenič in kozarčkov otroške hrane je treba pred uporabo premešati ali pretresti ter preveriti temperaturo, sicer lahko pride do opeklin.

Ko hrano odstranjujete iz pečice, uporabljajte držala za lonce ali kuharske rokavice, da bi preprečili opekline.

Posode, pokovko ali vrečke za pripravo hrane v pečici vedno odpirajte stran od obraza in rok, da bi se izognili oparinam in izbruhu vrele tekočine.

Da preprečite opekline, vedno testirajte temperaturo hrane in hrano premešajte, preden jo postrežete, še posebej pa pazite na temperaturo hrane in pijače, namenjene dojenčkom, otrokom in starejšim. Med uporabo se stične površine posode lahko segrejejo. Otrokom ne dovolite, da se dotikajo posode.

Temperatura posode ni pravi pokazatelj temperature hrane ali pijače; vedno preverite temperaturo hrane. Ko odpirate vrata, se vedno umaknite nazaj, da bi preprečili opekline zaradi izhajajoče pare in vročine.

Pečeno hrano po segrevanju narežite, da lahko para uide, saj boste tako preprečili nevarnost opeklin.

Ta naprava ni namenjena uporabi z zunanjim časovnikom ali ločenim sistemom daljinskega upravljanja.

Za preprečitev napačne uporabe pečice s strani otrok

OPOZORILO: Otroci lahko pečico brez nadzora uporabljajo le, če ste jih o uporabi ustrezno poučili, tako da jo znajo uporabljati varno in razumejo nevarnosti neprimerne uporabe. Če pečica deluje v načinu ŽAR, MEŠANO ŽAR in AUTO MENI, lahko otroci pečico uporabljajo le pod nadzorom odraslih, saj pri tem prihaja do visokih temperatur.

Naprava ni namenjena uporabi s strani oseb (vključno z otroki) z zmanjšanimi fizičnimi, senzoričnimi in duševnimi sposobnostmi, ali brez izkušenj in znanja, razen če jih je o uporabi naprave poučila oseba, ki je odgovorna za njihovo varnost.

Otroke nadzorujte in tako zagotovite, da se z napravo ne bodo igrali.

Ne naslanjajte se na vrata pečice. Ne igrajte se s pečico in ne uporabljajte je kot igračo.

Otroke poučite o vseh pomembnih varnostnih navodilih: uporaba držal za lonce, previdno odstranjevanje pokrovov, pozornost glede embalaže (npr. materiali, ki se samodejno segrevajo), ki je namenjena posebni zapečenosti hrane, saj se lahko izjemno segreje.

Druga opozorila

Nikoli ne spreminjajte oblike in funkcionalnosti pečice. Pečice med obratovanjem ne premikajte.

Ta pečica je namenjena le za domačo uporabo in je namenjena le pripravi hrane. Ni je dovoljeno uporabljati v komercialne ali raziskovalne namene.

Za uporabo pečice brez težav in preprečevanje poškodb.

Nikoli ne uporabljajte prazne pečice. Ko uporabljate posodo za posebno zapečenost hrane ali material, ki se samodejno segreva, na dno vedno postavite izo-



lirni material, ki je odporen na vročino, kot je porcelanast krožnik, da preprečite poškodbe vrtljivega krožnika zaradi vročine. Ne presegajte časa za segrevanje, ki ga navajajo navodila za uporabo posode.

Ne uporabljajte kovinskih pripomočkov, ki odbijajo mikrovalove in lahko povzročijo iskrenje. V pečico ne postavljajte pločevink. Uporabljajte le vrteči krožnik in podstavek krožnika, ki sta namenjena za uporabo v tej pečici. Pečice nikoli ne uporabljate brez nameščenega vrtljivega krožnika.

Za preprečevanje poškodb vrtljivega krožnika:

- Pred čiščenjem vrtljivega krožnika z vodo, počakajte, da se slednji ohladi.
- Na hladen krožnik nikoli ne postavljajte vročih posod ali živil.
- Na vroč krožnik nikoli ne postavljajte mrzlih posod ali živil.

Med delovanjem pečice nanjo ničesar ne postavljate. Ne uporabljajte plastičnih posod za kuhanje z mikro-

valovi, če je pečica še vedno vroča po uporabi načinov **ŽAR** in **MEŠANO ŽAR**, saj se ta lahko stopi.

Plastičnih posod ni dovoljeno uporabljati pri prej navedenih načinih obratovanja, razen če proizvajalec posode to izrecno navede.

OPOMBA:

Če niste prepričani, kako priklopiti pečico, se posvetujte s pooblaščenim usposobljenim električarjem. Niti proizvajalec niti prodajalec ne odgovarjata za škodo na pečici ali osebne poškodbe, ki izhajajo iz neupoštevanja postopkov za pravilen električni priklop. Na stenah pečice ali okoli vratnih tesnil ter tesnilnim površinah se lahko občasno nabere vodna para ali kapljice. To je običajen pojav in ne pomeni, da mikrovalovna pečica pušča ali je okvarjena.



Ta simbol pomeni, da se lahko površine med uporabo zelo segrejejo.

NAMESTITEV



- Iz prostora za kuhanje odstranite vso embalažo.
- Pečico skrbno preglejte za morebitne poškodbe.
- Pečico postavite na ravno, trdno podlago, ki je dovolj močna za težo pečice in najtežje živilo, ki ga boste v njej kuhali. Pečice ne postavljajte v omaričo.

- Izberite ravno površino, ki zagotavlja dovolj odprtega prostora za dovod zraka in/ali izhodne odprtine.

Zadnja stran naprave naj bo obrnjena proti steni.

- Med pečico in steno je potrebno pustiti vsaj 7,5 cm prostora. Ena stran mora biti odprta.
- Nad pečico pustite najmanj 30 cm prostora.
- Ne odstranite nog iz spodnjega dela pečice.
- Če so dovod zraka in/ali izhodne odprtine blokirane, lahko pride do poškodb pečice.
- Pečico postavite čim dlje od radijskih naprav in televizorjev. Delovanje mikrovalovne pečice lahko povzroči motnje v delovanju vašega radia ali televizorja.

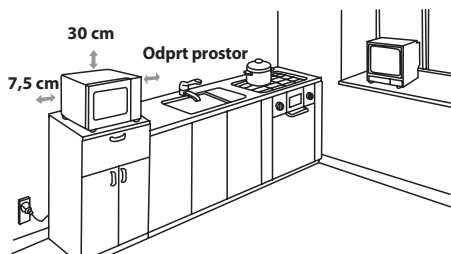

- Vrata pečice se med kuhanjem lahko segrejejo.

Pečico postavite ali namestite tako, da bo dno pečice najmanj 85 cm dvignjeno od tal. Otrokom ne dovolite, da bi se približali vratom pečice, da se ne bi opekli.

- Vtič pečice varno vklopite v standardno ozemljeno hišno električno vtičnico.

OPOZORILO: Pečice ne postavljajte na mesta, kjer prihaja do vročine ali visoke vlažnosti, (npr. poleg ali nad običajno pečico) ali poleg vnetljivih materialov (npr. zaves).

Zračne odprtine ne smejo biti blokirane ali ovirane. Na vrh pečice ne postavljajte predmetov.



PRED UPORABO



Vključite pečico. Prikazano bo sledeče: "0:00", zvočni signal se bo oglasil enkrat.

Ta model ima funkcijo ure in pečica uporablja manj kot 1,0 W v stanju pripravljenosti. Za nastavitev ure, glej spodaj.



NASTAVLJANJE URE

Vaša pečica ima 24-urni način prikazovanja časa.

1. Pritisnite tipko **NASTAVITEV URE**  enkrat in "00:00" bo utripal.
2. Pritisnite časovne gumbе in vnesite trenutni čas. Vnesite ure tako, da pritisnete tipko **10 MIN** in vnesite minute tako, da pritisnete tipki **1 MIN** in **10 S**.
3. Pritisnite tipko **NASTAVITEV URE**  za zaključek nastavitve ure.

OPOMBE:

- Če imate pravilno nastavljen čas, se bo po končanem kuhanju prikazoval točen čas dneva. Če ure niste nastavili, se bo po končanem kuhanju na zaslonu prikazovalo "0:00".
- Če želite preveriti čas med kuhanjem, pritisnite tipko **NASTAVITEV URE** in LED bo prikazal čas za 2-3 sekunde. To ne vpliva na kuhanje.
- Če je med nastavljanjem ure pritisnjena tipka **STOP** ali če v roku 1 minute ne pride do spremembe, se bo pečica vrnila na prejšnjo nastavitev.
- Če pride do napake v napajanju mikrovalovne pečice, se bo po ponovni vzpostavitvi napajanja na zaslonu izmenično prikazovalo "0:00". Če se napajanje prekine med kuhanjem, se bo nastavljeni program kuhanja izbrisal. Izbrisali se bosta tudi nastavitvi dneva in ure.



NIVO MOČI MIKROVALOV

Nivo moči	Pritisnite tipko NIVO MOČI MIKROVALOV 	Prikaz (odstotek)
VISOKO	x1	100P
	x2	90P
SREDNJE VISOKO	x3	80P
	x4	70P
SREDNJE	x5	60P
	x6	50P
SREDNJE NIZKO (ODTAJEVANJE)	x7	40P
	x8	30P
NIZKO	x9	20P
	x10	10P
	x11	0P

- Vaša pečica ima 11 nivojev moči, kot prikazano.
- Če želite zamenjati nivo moči kuhanja, pritisnite tipko **NIVO MOČI MIKROVALOV**, dokler zaslon ne prikaže zelenega nivoja. Za zagon pečice pritisnite tipko **START**.
- Če želite preveriti nivo moči med kuhanjem, pritisnite gumb **NIVO MOČI MIKROVALOV**. Dokler držite tipko **NIVO MOČI MIKROVALOV** bo nivo moči prikazan. Odštevanje pečice se nadaljuje, kljub temu, da je prikazan nivo moči.
- Če je izbran "0P", bo pečica delovala z ventilatorjem ter brez moči. Ta nivo lahko uporabite za odstranitev vonjav.

Načeloma veljajo naslednja priporočila:

100P/ 90P - (VISOKO) se uporablja za hitro kuhanje ali pogrevanje, npr. mesno-zelenjavne jedi, vroče pijače ipd.
80P/ 70P - (SREDNJE VISOKO) se uporablja pri daljšem kuhanju čvrstješe hrane, kot so pečenke, mesne štruce in obloženi obroki, pa tudi za občutljivejšo hrano, kot je npr. biskvit. Pri tej znižani nastavitvi se bo hrana kuhala enakomerno brez, da bi se ob straneh prekuhala.
60P/ 50P - (SREDNJE) za gosta živila, ki potrebujejo

daljši čas kuhanja, če se kuhajo v običajni pečici, kot so npr. jedi iz govedine. S to nastavitvijo bo meso mehko.
40P/ 30P - (SREDNJE NIZKO) nastavitev za odtajevanje. S to nastavitvijo se bo živilo enakomerno odtalilo, nastavitev pa je primerna tudi za kuhanje riža, testenin, cmokov in jajčnih krem.
20P/ 10P - (NIZKO) za nežno odtajevanje, npr. za kremne rezine ali fino pečivo.

**Odpiranje vrat:**

Vrata odprete tako, da povlečete ročaj proti sebi.

Zagon pečice:

Pripravite in postavite hrano v primerni posodi na vrtljivi krožnik ali jo postavite neposredno nanj. Zaprite vrata in pritisnite tipko **START/◊+1min** po tem, ko ste izbrali zelen način kuhanja.

Ko je bil program kuhanja nastavljen in gumb **START/◊+1min** ni bil pritisnjen v 1 minuti, bo nastavev preklicana.

Tipka **START/◊+1min** mora biti pritisnjen za nadaljevanje kuhanja, če so bila med kuhanjem odprta vrata. Če je bil pritisk ustrezen, se bo zaslišal zvočni signal, pri neustreznem ne bo odziva.

Tipko STOP uporabite za:

1. Brisanje napake pri programiranju.
2. Začasno zaustavitev pečice med kuhanjem.
3. Za preklic programa med kuhanjem, dvakrat pritisnite tipko **STOP**.
4. Za nastavev in preklic varnostnega zaklepanja (glej stran SI-11).



KUHANJE Z MIKROVALOVI



Pečico lahko nastavite do 99 minut 50 sekund (99,50).

ROČNO KUHANJE/ROČNO ODTAJEVANJE

- Vnesite čas kuhanja in uporabite nivo moči mikrovalov 100P do 10P za kuhanje oz. odtajevanje (glej stran SI-8).
- Živila med kuhanjem 2 - 3 krat obrnite ali premešajte.
- Ko je hrana kuhana, jo po potrebi pokrijte in pustite nekaj časa stati.
- Po končanem odtajevanju pokrijte hrano s folijo in ga pustite stati dokler se temeljito ne odtali.

Primer:

Za kuhanje 2 minuti in 30 sekund pri 70 % moči mikrovalov.

1. Vnesite nivo moči tako, da 4 krat pritisnete tipko **NIVO MOČI MIKROVALOV** za 70 P.
2. Vnesite čas kuhanja, tako, da dvakrat pritisnete tipko **1 MIN**, nato trikrat tipko **10 S**.
3. Za začetek časovnika pritisnite tipko **START/◊+1min**. (Prikazovalnik bo začel odštevati čas odtajevanja/kuhanja.)

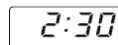
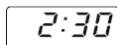
**OPOMBA:**

- Ko se pečica zažene, se bo v njej prižgala lučka, vrtljivi krožnik pa se bo začel vrteti v eno od smeri.
- Če med kuhanjem/odtajevanjem odprete vrata pečice, da bi premešali ali obrnili živilo, se bo čas na prikazovalniku samodejno zaustavil. Čas kuhanja/odtajevanja se po zaprtju vrat in pritisku tipke **START** ponovno začne odštevati.
- Ko se čas kuhanja/odtajevanja izteče, odpote vrata ali pritisnite tipko **STOP**, na zaslonu se bo prikazala ura in dan, če ste ju predhodno nastavili.
- Če med kuhanjem želite preveriti kateri nivo moči je nastavljen, pritisnite tipko **NIVO MOČI MIKROVALOV**. Vrednost bo prikazana dokler boste držali tipko **NIVO MOČI MIKROVALOV**.

POMEMBNO:

- Po kuhanju/odtajevanju zaprite vrata. Prosimo pomnite, da bo pri odprtih vratih lučka ostala prižgana, kar je varnostni postopek za zapiranje vrat.
- Če kuhate hrano dlje, kot je določeno za posamezni način 100 P, se bo zaradi preprečevanja pregrevanja pečica samodejno izklopila. (Moč mikrovalov se bo zmanjšala ali se bo žar izklopil).

Način kuhanja	Standardni način
Mikrovalovi 100 P	30 minut
Priprava jedi s funkcijo žar	Delovanje s prekinit vami, nadzor temperature za R-642 99 minut 50 sekund za R-742
Priprava jedi s funkcijo kombinirano žar	99 minut 50 sekund



PRIPRAVA JEDI S FUNKCIJO ŽAR/PRIPRAVA JEDI S FUNKCIJO KOMBINIRANO ŽAR

1. PRIPRAVA JEDI SAMO Z ŽAROM

Žar na zgornjem delu pečice ima le eno nastavitev moči delovanja. Deluje skupaj z vrtljivim krožnikom in z enakomernim vrtenjem omogoča porjavitve jedi. Uporabno za manjša živila, kot so šunka, prekajena slanina in čajno pecivo. Živila lahko postavite neposredno na mrežico ali v toplotno odporno posodo.

Primer:

Za pečenje z žarom za 20 minut uporabite tipko **GRILL (ŽAR)**.

1. Pritisnite tipko **ŽAR**.



G

2. Vnesite predpisani čas segrevanja tako, da dvakrat pritisnete tipko **10 MIN**.

20:00

3. Za začetek časovnika pritisnite tipko **START/◀+1min**.

(Prikazovalnik bo začel odštevati čas delovanja žara.)

20:00

2. PRIPRAVA JEDI S FUNKCIJO KOMBINIRANO ŽAR

MIX GRILL (MEŠANO ŽAR) združuje delovanje mikrovalov z žarom. MIX pomeni, da se hrana izmenično kuha z uporabo mikrovalov in žara.

Kombinacija mikrovalov z žarom skrajša čas priprave jedi in zagotovi hrustljivo, porjavelo skorjo.

Na voljo imate 2 možnosti:

KOMBINACIJA 1 (Prikaz: C-1)

55 % moči mikrovalov, 45 % žara. uporabite za pripravo jedi z žarom. To nastavitev uporabite za ribe ali gratiniranje.

KOMBINACIJA 2 (Prikaz: C-2)

36 % moči mikrovalov, 64 % žara. To funkcijo uporabite za omele ali pripravo perutnine.

Primer:

Za 15-minutno pripravo jedi uporabite **MEŠANO ŽAR** s 55 % moči mikrovalov in 45 % žara (C-1).

1. Pritisnite tipko **ŽAR**.



C-1

2. Vnesite čas kuhanja, tako, da pritisnete tipko **10 MIN**, nato 5 krat tipko 1 MIN.

15:00

3. Za začetek kuhanja pritisnite tipko **START/◀+1min**.

(Prikazovalnik bo začel odštevati čas delovanja žara.)

15:00

OPOMBE za ŽAR in PRIPRAVA JEDI S FUNKCIJO KOMBINIRANO ŽAR:

- Žara ne rabite vnaprej segreti.
- Če želite jedi porjaviti, jih postavite na vrtljivi krožnik.
- Ko žar uporabite prvič, se lahko pojavi dim ali vonj po zažganem, kar pa je običajno in ne pomeni, da je pečica pokvarjena. Da bi se tej težavi izognili, prvič zaženite prazno pečico in jo pustite delovati 20 minut brez žara.

POMEMBNO: Med delovanjem pečice bo nastajala para ali pa se bodo razvijale razne vonjave, zato odprite kuhinjsko okno, oziroma vključite prezračevanje.

⚠ OPOZORILO:

Med obratovanjem se vrata, zunanje ohišje, prostor za kuhanje in pripomočki zelo segrejejo. Za preprečitev opeklin vedno uporabite debele kuhinjske rokavice.



1. SEKVENČNO KUHANJE

Ta funkcija vam omogoča kuhanje z največ 2 različnima stopnjama, ki lahko vključujeta ročno nastavljen čas kuhanja in način ter/ali časovno odtajevanje in odtajevanje glede na težo. Ko je funkcija nastavljena, ni potrebno znova nastavljati podrobnosti, saj se bo postopek samodejno prestavil v naslednjo fazo. Po prvi stopnji se bo zvočni signal oglasil enkrat. Odtajevanje mora potekati v prvi stopnji.

Opomba: Auto meni ne more biti nastavljen kot ena od stopenj.

Primer: Če želite za 5 minut odtajevati hrano in nato kuhati z 80P močjo mikrovalov za 7 minut, je postopek sledeč:

1. Pritisnite tipko **ČASOVNO ODTAJEVANJE**, na LED zaslonu se bo prikazal napis dEF2.
2. Vnesite čas kuhanja tako, da 5 krat pritisnete tipko **1 MIN.**
3. Vnesite nivo moči mikrovalov (80P) tako, da 3 krat pritisnete tipko **NIVO MOČI MIKROVALOV.**
4. Vnesite čas kuhanja tako, da 7 krat pritisnete tipko **1 MIN.**
5. Za začetek kuhanja pritisnite tipko **START.**

2. +1min FUNKCIJA (Auto minute)

S tipko **+1min** lahko upravljate dve funkciji:

a. Neposredni začetek

Če pritisnete tipko **+1min**, lahko vklopite kuhanje z močjo mikrovalov 100 P za 1 minuto.

b. Podaljšanje časa kuhanja

Če gumb pritisnete med delovanjem pečice, lahko med ročnim kuhanjem, časovnim odtajevanjem in auto menijem s pritiskom na tipko **+1min** podaljšate čas kuhanja za 1 minuto. Med odtajevanjem glede na težo časa priprave jedi ne morete podaljšati.

OPOMBA: Čas priprave jedi lahko podaljšate za največ 99 minut 50 sekund.

3. FUNKCIJA KUHINJSKEGA ČASOVNIKA:

Kuhinjski časovnik lahko uporabljate za merjenje časa, če ne uporabljate kuhanja z mikrovalovi, na primer če kuhate jajca na običajni kuhalni plošči ali za spremljanje časa kuhanja/odtajevanja hrane.

Primer:

Za nastavitev časovnika za 5 minut.

- | | | | |
|--|---|--|---|
| <p>1. Pritisnite tipko KUHINJSKI ČASOVNIK.</p>  | <p>2. Vnesite želeni čas kuhanja tako, da 5 krat pritisnete tipko 1 MIN.</p> | <p>3. Za začetek časovnika pritisnite tipko START/⟲ +1min.</p> | <p>Preverite zaslon.
(Prikazovalnik bo začel odšteti čas odtajevanja/kuhanja.)</p> |
|--|---|--|---|

Ko napoči čas časovnika, se bo 5-krat oglasil zvočni signal in LED zaslon bo prikazal čas.

Lahko vnesete čas do 99 minut, 50 sekund. Če želite preklicati KUHINJSKI ČASOVNIK med odštevanjem, enostavno pritisnite tipko **STOP.**

OPOMBA: Funkcije KUHINJSKEGA ČASOVNIKA ne morete uporabiti med kuhanjem.

4. VARNOSTNO ZAKLEPANJE:

Uporabite, če želite preprečiti nenadzorovano upravljanje pečice, predvsem s strani otrok.

a. Za nastavitev VARNOSTNEGA ZAKLEPANJA:

Pritisnite in držite tipko **STOP** za 3 sekunde, dokler ne zaslišite piska. Na zaslonu bo prikazano:



b. Za preklic VARNOSTNEGA ZAKLEPANJA:

Pritisnite in držite tipko **STOP** za 3 sekunde, dokler ne zaslišite piska.



ČASOVNO ODTAJEVANJE IN ODTAJEVANJE GLEDE NA TEŽO

1. TIME (ODTAJEVANJE)

Ta funkcija hitro odtaja hrano in vam pri tem omogoča, da izberete ustrezno časovno obdobje odtajevanja glede na vrsto hrane. Sledite spodnjemu primeru za podrobnosti o tej funkciji. Časovni razpon je 0:10 – 99:50.

Primer: Za odtajevanje hrane v 10 minutah.

1. Izberite zahtevani meni tako, da pritisnete tipko **ČASOVNO ODTAJEVANJE**.



Na zaslonu bo prikazano: dEF2

2. Pritisnite tipko **10 MIN** in vnesite čas kuhanja.

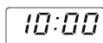

3. Za začetek odtajevanja, pritisnite tipko **START/◊** +1 min.

Opombe za časovno odtajevanje:

- Po kuhanju se bo petkrat oglasil zvočni signal in LED zaslon bo prikazal čas dneva, če je bila ura nastavljena. V nasprotnem, bo zaslon po končanem kuhanju prikazal le "0:00".
- Prednastavitev nivoja moči mikrovalov je 30P in se je ne da spremeniti.

2. ODTAJEVANJE GLEDE NA TEŽO

Mikrovalovna pečica je predprogramirana na čas in nivo moči tako, da je sledeča hrana enostavno odtajana: svinjina, govedina in perutnina. Hrana lahko tehta od 100 g - 2.000 g v 100-gramskih korakih.

Za podrobnosti o delovanju teh funkcij, sledite spodaj opisanim primerom.

Primer: Za odtajanje mesa, ki tehta 1,2 kg z uporabo ODTAJEVANJA GLEDE NA TEŽO.

Meso postavite v plitvo posodo ali na rešetko mikrovalovne pečice za odtajevanje.

1. Izberite zahtevani meni tako, da pritisnete tipko **ODTAJEVANJE GLEDE NA TEŽO**.



Na zaslonu bo prikazano: dEF1

2. Vnesite težo, tako da pritisnete tipki **TEŽA/PORCIJA**, dokler ni prikazana ustrežna teža.



1 2 0 0

3. Za začetek odtajevanja, pritisnite tipko **START/◊** +1 min.

(Prikazovalnik bo začel odštevati čas odtajevanja.)

Zamrznjena živila se lahko odtalijo od -18 °C.

OPOMBE ZA ODTAJEVANJE GLEDE NA TEŽO:

- Pred zamrzovanjem preverite, če je živilo sveže in v dobrem stanju.
- Težo mesa zaokrožite na 100 g, npr. 650 g na 700 g.
- Če je potrebno, prekrijte manjše dele mesa ali perutnine z aluminijasto folijo. To bo preprečilo prekomerno segrevanje. Poskrbite, da se folija ne bo dotikala sten pečice.



AUTO MENI DELOVANJE

AUTO MENI tipke samodejno ugotovijo ustrezen način priprave jedi in kuhanja hrane (podrobnosti na strani SI-4 in SI-13). Sledite spodnjemu primeru, če želite izvedeti, kako uporabljati to funkcijo.

Primer: Za kuhanje dveh neolupljenih krompirjev (460 g) z uporabo funkcije AUTO MENI.

1. Izberite predpisani meni in pritisnite tipko **Jacket Potato (Neolupljen krompir)**.



Na zaslonu bo prikazano: 1

2. Pritisnite tipke **TEŽA/PORCIJA GOR/DOL** ali pritisnite tipko **Neolupljen krompir** za izbiro predpisanega števila krompirjev (do 3).



2

3. Za začetek kuhanja pritisnite tipko **START/◊** +1 min.

(Prikazovalnik bo začel odštevati čas kuhanja)

OPOMBE:

- Težo ali količino hrane lahko vnesete z pritiskanjem na gumba **TEŽA/PORCIJA GOR/DOL**, dokler ni prikazana zelena teža/količina. Vnesite le težo hrane in ne vključite težo posode.
- Za večja/težja živila, kot je navedeno v tabelah AUTO MENI na strani SI-13, uporabite ročne programe.



Auto meni	TEŽA/PORCIJA/POSODE	Postopek
Pokovka	50 g, 100 g	Vrečko s pokovko postavite neposredno na vrtljivi krožnik. (Prosimo, da si ogledate spodnjo opombo: 'Pomembna informacija o funkciji pokovke')
Neolupljen krompir	1, 2, 3 kosi krompirja 1 krompir = pribl. 230 g (začetna temp. 20 °C)	Uporabite kose krompirja s podobno velikostjo in težo pribl. 230 g. Prebodite vsak kos na različnih mestih in ga postavite na rob vrtljivega krožnika. Na polovici kuhanja jih obrnite okrog in ponovno razporedite. Krompir naj pred zaužitjem stoji 3-5 minut.
Ohlajena pica	100 g, 200 g, 400 g (začetna temp. 5 °C) Krožnik	Pico postavite na krožnik v središče vrtljivega krožnika. Ne smete je prekrivati.
Zamrznjena zelenjava, npr. brstični ohrovt, stročji fižol, grah, mešana zelenjava, brokoli	150 g, 350 g, 500 g (začetna temp. -18 °C) Posoda s pokrovom	Zelenjavo postavite v ustrezno posodo. Dodajte eno žlico vode na 100 g zelenjave, posodo pokrijte in jo postavite na vrtljivi krožnik. Med kuhanjem in po kuhanju premešajte.
Pijača (120 ml/čašo)	1, 2, 3 (začetna temp. 5 °C) Čaša	Čašo/e postavite na vrtljivi krožnik in po segrevanju premešajte.
Plitvi krožnik	250 g, 350 g, 500 g (začetna temp. 5 °C) Krožnik	Krožnik postavite v središče vrtljivega krožnika. Ne smete ga prekrivati. Po pripravi jedi premešajte.

OPOMBE:

- Končna temperatura je odvisna od začetne temperature hrane. Preverite, da je hrana po koncu kuhanja resnično vroča. Po potrebi lahko čas kuhanja ročno podaljšate.
- Rezultati kuhanja pri avtomatskem kuhanju so odvisni od spremenljivk, kot so oblika in velikost posode, velikost živila in vaših zahtev glede kuhanja. Če niste zadovoljni z rezultatom kuhanja, si program nastavite po želji.

Pomembna informacija o funkciji priprave pokovke:

- Pri izbiri 100 gramov pokovke je priporočljivo, da na vsakem robu vrečke pred pripravo jedi (navzdol) zvijete trikotnik.
Glej sliko na desni.

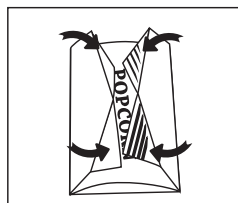

- Če/Ko se vrečka pokovke razširi in se ne obrača normalno, enkrat pritisnite tipko STOP, odprite vrata peči in prilagodite položaj vrečke ter s tem zagotovite enakomerno pripravo.

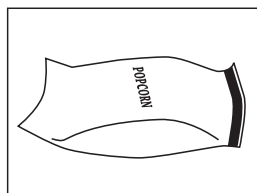



PRIMERNA OPREMA PEČICE

Za kuhanje/odtajevanje živil v mikrovalovni pečici, morajo mikrovalovi enakomerno prehajati skozi stene posode in vstopati v notranjost živila, ki ga pripravljate. Zato morate obvezno uporabljati predpisano posodo. Priporočamo uporabo okroglih posod, saj se v oglatih posodah toplota zadržuje v vogalih. Uporabite lahko posodo, ki je navedena spodaj.

Pripomočki za kuhanje	Varnost pri uporabi mikrovalovne pečice	Žar	Komentarji
Aluminijasta folija Posode iz folije	✓ / ✗	✓	Z majhnimi kosi aluminijaste folije lahko hrano zaščitite pred pregrevanjem. Folija naj bo od sten pečice odmaknjena vsaj 2 cm, saj lahko pride do iskrenja. Posode iz folije ne priporočamo, razen, če jo priporoča proizvajalec, npr. Microfoil [®] , vsekakor pozorno sledite navodilom za uporabo.
Posoda za porjavitve	✓	✗	Vedno sledite navodilom proizvajalca. Časovnega obdobja segrevanja ne prekoračite. Bodite pozorni, saj posode lahko postanejo zelo vroče.
Kitajski porcelan in keramika	✓ / ✗	✗	Porcelan, lončena posoda, glazirana keramika in kitajski porcelan so praviloma primerne, razen tistih, ki imajo kovinsko dekoracijo.
Steklena posoda, npr. Pyrex [®]	✓	✓	Če uporabljate steklene posode, pazite, da zaradi prehitrega segrevanja živil ne počijo.
Kovina	✗	✓	Kovinskih posod ne priporočamo, saj pride do iskrenja, ki lahko privede do požara.
Plastična/polistirenska posoda, npr. posode iz lokalov s hitro hrano	✓	✗	Pazite, da se posode med kuhanjem ne bodo deformirale, stalile ali razbarvale.
Folija	✓	✗	Kuhajoče se hrane se ne dotikajte z rokami, priporočamo pa, da ta živila prebodete in tako odvedete nakopičeno soparo.
Vrečke za zamrzovanje/peko	✓	✗	Mora biti prebodena, da je para lahko odvedena.
Papirnati krožniki/posode in papir za peko	✓	✗	Ne uporabljate plastičnih ali kovinskih vrvic ali trakov, saj se slednji lahko med kuhanjem stalijo ali povzročijo iskrenje.
Pletene ali lesene posode	✓	✗	Uporabite le za pogrevanje ali vsrkavanje vlage. Zaradi pregrevanja se lahko jed zažge.
Reciklirani papir in časopis	✗	✓	Če uporabljate te materiale, lahko pride do pregrevanja, zato bodite pazljivi. Lahko vsebuje kovinska prijemala, ki med kuhanjem povzročijo iskrenje, ki lahko privede do požara.

OPOZORILO:

Ko hrano segrevate v plastičnih ali papirnatih posodah, pazite na pečico, saj obstaja nevarnost vžiga.



POZOR: ZA ČIŠČENJE MIKROVALOVNE PEČICE NE UPORABLJATE KOMERCIALNIH ČISTIL ZA PEČICE, PARNIH ČISTILNIKOV, JEDKIH, GROBIH ČISTILNIH SREDSTEV, IN ČISTILNIH SREDSTEV, KI VSEBUJEJO DUŠIKOV HIDROKSID.

Pred čiščenjem se prepričajte, da so notranjost pečice, vrata in ohišje popolnoma ohlajeni.

PEČICO REDNO ČISTITE IN SPROTI ODSTRANJUJTE MOREBITNE OSTANKE HRANE - Pečico ohranite vedno čisto, sicer se lahko njena površina poškoduje. To lahko bistveno skrajša njeno življenjsko dobo in privede do nevarne situacije.

Zunanost pečice

Zunanost pečice lahko enostavno očistite z blago milnico in vodo. Odvečno milnico obrišite s krpo in površino osušite z mehko brisačo.

Nadzorna plošča

Pred čiščenjem odprite vrata in tako dezaktivirajte nadzorno ploščo pečice. Pri čiščenju bodite pazljivi, da ne poškodujete nadzorne plošče. Za brisanje površine uporabljajte le mehko, z vodo navlaženo krpo.

Izogibajte se uporabi prevelike količine vode. Ne uporabljajte kemičnih ali jedkih čistilnih sredstev.

Notranjost pečice

1. Po vsaki uporabi, ko je notranjost pečice še topla, slednjo navlažite z vlažno krpo. Večje madeže očistite z blago milnico in jih nekajkrat obrišite na suho, dokler ne odstranite vseh ostankov. Vgrajeni vlažilniki se lahko pregrejejo in začnejo povzročati dim ter iskrenje. Ne odstranjujte varovalnega pokrova.

2. Prepričajte se, da milnica ali voda ne bosta zašli v odprtine na stenah pečice, kar bo lahko povzročilo poškodbe.

3. Za čiščenje notranjosti pečice ne uporabljajte razpršil.

4. Pečico brez hrane redno segrevajte z uporabo žara za 20 minut (stran SI-10). Ostanki hrane in maščobe lahko povzročijo dim ali neprijeten vonj.

Poskrbite, da bo pokrov magnetrona vedno čist.

Pokrov magnetrona je zgrajen iz občutljivega materiala, zato morate biti pri čiščenju izjemno pazljivi (upoštevajte zgoraj navedena navodila).

OPOMBA: Prekomerno močenje lahko povzroči poškodbe pokrova magnetrona.

Pokrov magnetrona je potrošni del, ki ga boste morali občasno zamenjati, če ga ne boste redno čistili.

Pripomočki

Pripomočke, kot so vrtljivi krožnik, podstavek krožnika in rešetka, je potrebno oprati v blagi tekočini za pranje in zatem osušiti. Lahko se perejo v pomivalnem stroju.

Vrata

Za ohranjanje čiste pečice redno odstranjujete nečistoče z obeh strani vrat, vratnih tesnil in bližnjih delov. Za čiščenje uporabljajte mehko krpo, nikakor pa ne uporabljajte agresivnih in jedkih čistil.

OPOMBA: Ne uporabljajte čistilnika na paro.

Nasvet za čiščenje - za lažje čiščenje pečice:

V skledo dajte polovico limone in prilijte 300 ml vode, ter segrevajte pri 100 % za 10-12 minut. S suho krpo nato obrišite notranjost pečice do suhe.

**Pozor:**

Váš výrobek je označen tímto symbolem. To znamená, že použité elektrické a elektronické výrobky by neměli být likvidovány společně s běžným komunálním odpadem. Pro tyto výrobky existuje zvláštní sběrný systém.

A. Informace o likvidaci - pro uživatele (domácnosti)

1. V Evropské unii

Pozor: Pokud chcete toto zařízení zlikvidovat, nevyhazujte jej do komunálního odpadu!

S použitými elektrickými a elektronickými zařízeními se musí zacházet zvlášť a v souladu s legislativou, která vyžaduje správné ošetření, opětovné využití a recyklaci použitých elektrických a elektronických zařízení.

Po implementaci členskými státy mohou domácnosti v státech EU bezplatně* odevzdat svá použitá elektrická a elektronická zařízení na příslušná sběrná místa.

V některých zemích* někteří maloobchodníci přijmou bezplatně váš starý výrobek, pokud si zakoupíte podobný nový.

*) Pro další podrobnosti kontaktujte prosím orgány místní správy.

Pokud má vaše použité elektrické nebo elektronické zařízení baterie nebo akumulátory, tyto předem zvlášť zlikvidujte v souladu s místními předpisy.

Správnou likvidací vašeho výrobku pomůžete zajistit, že odpad přejde potřebným ošetřením, opětovným využitím a recyklací, a tím se předejde potenciálním negativním vlivům na životní prostředí a zdraví člověka, k čemu by v opačném případě mohlo dojít z důvodu nesprávné manipulace s odpadem.

2. V jiných zemích mimo EU

Pokud chcete tento produkt zlikvidovat, kontaktujte prosím orgány místní správy a informujte se na správný způsob likvidace.

Pro Švýcarsko: Použitá elektrická nebo elektronická zařízení se dají bezplatně vrátit obchodníkovi, a to i v případě, že nezakoupíte nový výrobek. Další sběrná místa jsou uvedena na webových stránkách www.swico.ch nebo www.sens.ch.

B. Informace o likvidaci - pro podnikatelské subjekty

1. V Evropské unii

Pokud se výrobek používal pro obchodní účely a chcete jej zlikvidovat:

Kontaktujte prosím svého prodejce SHARP, který vám podá informace o zpětném odběru výrobku. Může dojít k tomu, že vám budou účtovány poplatky spojené se zpětným odběrem a recyklací výrobku. Drobné spotřebiče (a malá množství) mohou být přijaty vašimi místními sběrnými místy.

Pro Španělsko: Kontaktujte prosím zřízený sběrný systém nebo vaše orgány místní správy pro vrácení vašich použitých produktů.

2. V jiných zemích mimo EU

Pokud chcete tento výrobek zlikvidovat, kontaktujte prosím své orgány místní správy a informujte se o správném způsobu likvidace.



OBSAH

Návod k obsluze

INFORMACE O LIKVIDACI	1
OBSAH	2
TECHNICKÉ ÚDAJE	2
TROUBA A PŘÍSLUŠENSTVÍ	3
OVLÁDACÍ PANEL	4
DŮLEŽITÉ BEZPEČNOSTNÍ POKYNY	5 - 7
INSTALACE	7
PŘED POUŽITÍM	8
NASTAVENÍ HODIN	8
STUPEŇ MIKROVLNNÉHO VÝKONU	8
NÁVOD K OBSLUZE	9
MIKROVLNNÉ VAŘENÍ	9
GRILOVÁNÍ/ SMÍŠENÉ GRILOVÁNÍ	10
DALŠÍ PRAKTICKÉ FUNKCE	11
ČAS ROZMRAZOVÁNÍ A PROVOZ ROZMRAZOVÁNÍ PODLE HMOTNOSTI	12
PROVOZ V REŽIMU AUTO MENU	12
SCHÉMA AUTO MENU	13
VHODNÉ NÁDOBÍ DO MIKROVLNNÉ TROUBY	14
PÉČE A ČIŠTĚNÍ	15



TECHNICKÉ ÚDAJE

Název modelu:	R-642	R-742
Střídavé napětí	: 230 V, 50 Hz, jedna fáze	: 230 V, 50 Hz, jedna fáze
Pojistka/jistič přenosného vedení	: 10 A	: 10 A
Potřebné střídavé napětí: Mikrovlnka	: 1270 W	: 1450 W
Výstupní výkon: Mikrovlnka	: 800 W	: 900 W
Gril	: 1 000 W	: 1 000 W
Režim vypnutí (Režim úspory energie)	: méně než 1,0 W	: méně než 1,0 W
Mikrovlnná frekvence	: 2450 MHz*	: 2450 MHz*
Vnější rozměry (š) x (v) x (h)** mm	: 439,5 x 257,8 x 358,5	: 513,0 x 306,2 x 429,5
Rozměry vnitřního prostoru (š) x (v) x (h)*** mm	: 306,0 x 208,2 x 306,6	: 330,0 x 208,0 x 369,0
Objem trouby	: 20 litrů***	: 25 litrů***
Otočný talíř	: ø 255 mm	: ø 315 mm
Hmotnost	: cca 11,4 kg	: cca 15,1 kg
Žárovka trouby	: 25 W/240 V	: 25 W/240 V

* Tento produkt splňuje požadavky evropské směrnice EN55011.

V souladu s touto směrnicí je tento produkt klasifikován jako zařízení skupiny 2, třídy B.

Skupina 2 znamená, že zařízení záměrně vyrábí radiofrekvenční energii ve formě elektromagnetické radiace pro tepelné zpracování jídla.

Zařízení třídy B znamená, že zařízení je vhodné pro použití v domácím prostředí.

** Hloubka nezahrnuje kliku k otevírání dveří.

*** Vnitřní kapacita je vypočtena odměřením maximální šířky, hloubky a výšky. Skutečná kapacita pro uložení jídla je menší.

JAKO SOUČÁST POLITIKY NEUSTÁLÉHO ZLEPŠOVÁNÍ SI VYHRAZUJEME PRÁVO ÚPRAVY DESIGNU A TECHNICKÝCH ÚDAJŮ BEZ OHLÁŠENÍ.

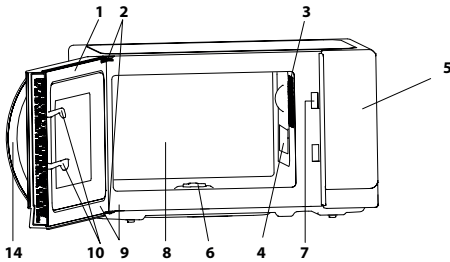

TROUBA

1. Dvířka
2. Dveřní závěsy
3. Žárovka trouby
4. Kryt vlnovodu (NEODSTRAŇUJTE)
5. Ovládací panel
6. Spojka
7. Západky dveří
8. Prostor trouby
9. Těsnění dveří a těsnící povrchy
10. Bezpečnostní západky dveří
11. Ventilační otvory
12. Vnější skříňka
13. Síťová šňůra
14. Rukojeť dveří

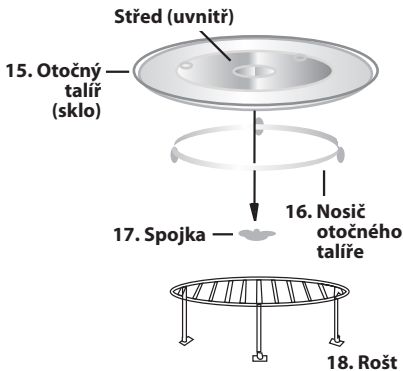
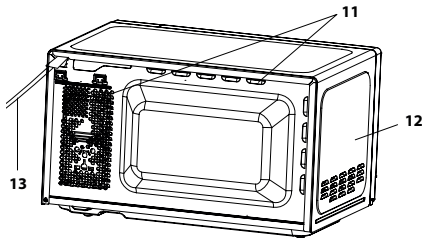

PŘÍSLUŠENSTVÍ:

Zkontrolujte, zda bylo dodáno následující příslušenství: (15) Otočný talíř (16) nosič otočného talíře (17) Spojka (18) Rošt

- Umístěte nosič otočného talíře doprostřed dna trouby tak, aby se mohl volně otáčet okolo spojky. Pak umístěte otočný talíř na nosič otočného talíře tak, aby pevně zapadl do spojky.
- Abyste se vyhnuli poškození otočného talíře, zajistěte, že při vybírání nádobí nebo nádob z trouby nejsou tyto zachyceny o okraj otočného talíře. Použití roštu, viz. kapitola grilování na straně CZ- 10.

Nedotýkejte se grilu, když je horký.

POZNÁMKA: Při objednávce příslušenství uveďte prosím svému prodejci nebo autorizovanému servisnímu agentovi SHARP dvě položky: číslo součástky a název modelu.

POZNÁMKY:

- Kryt vlnovodu je křehký. Při čištění vnitřku trouby byste měli být opatrní, abyste jej nepoškodili.
- Po vaření tučných jídel bez krytu vždy vyčistěte vnitřní prostor trouby a zvláště důkladně topné těleso grilu, které by mělo být suché a zbavené mastnoty. Usazená mastnota se může přehřát a způsobit vznik kouře nebo vzplanout.
- Troubu vždy obsluhujte se správně osazeným otočným talířem a nosičem otočného talíře. Zajistí to důkladné a stejnoměrné vaření. Nesprávně osazený otočný talíř může rachotit, nemusí se otáčet správně a může způsobit poškození trouby.
- Všechny potraviny a nádoby s potravinami se pro vaření umísťují vždy na otočný talíř.
- Otočný talíř se otáčí ve směru hodinových ručiček nebo proti směru hodinových ručiček. Směr otáčení se může po každém spuštění trouby změnit. Výkon při vaření se tím neovlivní.

⚠ UPOZORNĚNÍ: ⚠ Tento symbol znamená, že povrchy mají tendenci stát se během činnosti horkými. Během činnosti se dveře, vnější skříňka, prostor trouby, příslušenství a nádoby stanou velmi horkými. Abyste předešli popálení, vždy používejte hrubé kuchyňské rukavice.



OVLÁDACÍ PANEĽ

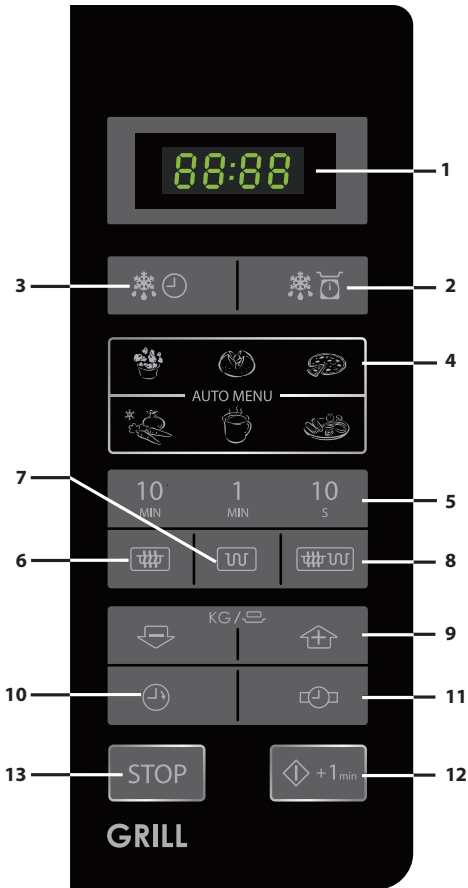

1. DIGITÁLNÍ DISPLEJ
2. Tlačítka ROZMRAZOVÁNÍ PODLE HMOTNOSTI
3. Tlačítka ČAS ROZMRAZOVÁNÍ
4. Tlačítka AUTO MENU



Pražená kukuřice



Brambory ve slupce



Pizza



Mražená zelenina



Nápoj



Talíř s obědem

5. Tlačítka ČAS
6. Tlačítka STUPEŇ MIKROVLNNÉHO VÝKONU:
Stiskněte pro volbu úrovně mikrovlnného výkonu.
7. Tlačítka GRIL
8. Tlačítka SMÍŠENÉ GRILOVÁNÍ
9. Tlačítka HMOTNOST/PORCE (nahoru a dolů)
10. Tlačítka KUCHYŇSKÝ ČASOVAČ
Stiskněte pro použití jako minutky nebo k naprogramování doby odstátí.
11. Tlačítka NASTAVENÍ HODIN
12. START/◇+1min
13. Tlačítka STOP

**DŮLEŽITÉ BEZPEČNOSTNÍ POKYNY: POZORNĚ PŘEČTĚTE A UCHOVEJTE PRO BUDOUČÍ POUŽITÍ****Abyste se předešlo nebezpečí požáru.**

Mikrovlnná trouba by neměla být ponechána během činnosti bez dozoru. Příliš vysoké stupně výkonu nebo příliš dlouhé doby vaření mohou vést k přehřátí jídla a jeho následnému vznícení.

Tato trouba je určena k použití na pracovní desce kuchyňské linky. Není určena k zabudování do kuchyňské linky.

Nemumísťujte troubu do skříňky.

Elektrická zásuvka musí být snadno dostupná, aby se trouba v případě nouze dala jednoduše odpojit.

Střídavý přívod elektrické energie musí být 230 V, 50 Hz, s minimální pojistkou distribuční linky 10 A nebo s minimálním jističem distribuční linky 10 A.

K dispozici by měl být samostatný obvod, sloužící pouze tomuto zařízení.

Neumísťujte troubu do míst, kde je generováno teplo. Například do blízkosti klasické trouby.

Neinstalujte troubu v místech s vysokou vlhkostí nebo tam, kde by se mohla vlhkost koncentrovat.

Neukládejte ani nepoužívejte troubu ve vnějším prostředí.

Pokud si všimnete kouře, vypněte nebo odpojte troubu a nechte dveře uzavřené, abyste potlačili případné plameny.

Používejte jen nádoby a nádoby vhodné na použití v mikrovlnné troubě. Viz strana CZ-14. Je potřeba zkontrolovat, je-li použito kuchyňské nádoby vhodné pro mikrovlnné trouby.

Při ohřevu jídla v plastových nebo papírových nádobách sledujte troubu z důvodu možnosti vznícení.

Po použití vyčistěte kryt vlnovodu, prostor trouby a otopný talíř. Je nutné, aby tyto zůstaly suché a bez zbytků mastnoty. Nahromaděná mastnota se může přehřát a začít doutnat nebo se vznítit.

Do blízkosti trouby nebo ventilačních otvorů neumísťujte hořlavé materiály.

Neblokujte ventilační otvory.

Z jídla a jeho obalu odstraňte všechny kovové uzávěry, drátěné součásti atd. Vytvoření elektrického oblouku na kovových površích může způsobit požár.

Nepoužívejte mikrovlnnou troubu na ohřev oleje pro fritování. Teplota se nedá kontrolovat a olej může vzplanout.

Na výrobu pražené kukuřice používejte pouze speciální mikrovlnné zařízení na výrobu pražené kukuřice.

Uvnitř trouby neskladujte jídlo ani žádné jiné věci.

Po spuštění trouby zkontrolujte nastavení, abyste se ujistili, že trouba pracuje v požadovaném režimu.

Abyste předešli přehřátí a požáru, je třeba dávat mimořádný pozor u vaření nebo ohřívání jídel s vysokým obsahem cukru nebo tuku, například masa zapečeného v těstíčku, koláčů nebo vánočního pudinku.

Viz příslušné rady v návodu k obsluze.

Abyste se předešlo možnosti zranění**UPOZORNĚNÍ:**

Nepoužívejte troubu, pokud je poškozena nebo nefunguje správně. Před použitím zkontrolujte následující:

- Dvířka; ujistěte se, že se správně dovírají a že nejsou zkřivená nebo ohnutá.
- Závěsy a bezpečnostní západky dveří; zkontrolujte je, abyste se ujistili, že nedošlo ke zlomení nebo uvolnění.
- Těsnění dveří a těsnící povrchy; ujistěte se, že nejsou poškozena.
- Vnitřek prostoru trouby nebo prostoru dveří; ujistěte se, že tam nejsou žádné promáčkliny.
- Elektrický kabel a zástrčka; ujistěte se, že nedošlo k poškození.

Pokud jsou dveře nebo těsnění dveří poškozeny, trouba se nesmí používat, dokud nebude opravena kvalifikovanou osobou.

Nikdy sami troubu neopravujte, neopravujte ani nepřestavujte. Je nebezpečné pro každou nequalifikovanou osobu provádět jakýkoli servis nebo opravu, která vyžaduje odstranění krytu chránícího před vystavením mikrovlnné energie.

Nepoužívejte troubu, když jsou dveře otevřeny, ani nijak nepřestavujte bezpečnostní západky na dveřích. Nepoužívejte troubu, když je něco mezi těsněním dveří a těsnícími povrchy.

Nedovolte, aby se usazoval tuk nebo špína na těsnění dveří a přilehlých částí. Pravidelně troubu čistěte a odstraňujte veškeré pozůstatky jídla. Postupujte podle pokynů "Péče a čištění" na straně CZ-15. Pokud nedokážete udržet troubu v čistotě, může to vést ke zhoršení stavu povrchu, co následně může mít vliv na životnost spotřebiče a případně mít za následek nebezpečnou situaci.

Osoby s KARDIOSTIMULÁTOREM by se měly poradit se svým lékařem nebo výrobcem kardiostimulátoru o preventivních opářeních týkajících se mikrovlnných trub.

Abyste se předešlo možnosti elektrického šoku

Za žádných okolností byste neměli odstraňovat vnější skříňku.

Nikdy nenalévejte nebo nevkládejte nic do otvorů zámek dveří nebo do ventilačních otvorů. V případě rozlité trouby okamžitě vypněte a odpojte a zavolejte autorizovaného servisního agenta SHARP.

Nevkládejte elektrický kabel nebo zástrčku do vody nebo jiné tekutiny.

Nenechte elektrický kabel viset přes hranu stolu nebo pracovního povrchu.



DŮLEŽITÉ BEZPEČNOSTNÍ POKYNY

Udržujte elektrický kabel mimo horkých povrchů, včetně zadní části trouby.

Nepokoušejte se sami vyměnit lampu trouby nebo nechat kohokoliv, kdo není elektrikář autorizovaný společností SHARP, aby to udělal. Když lampa selže, oznamte to svému prodejci nebo autorizovanému servisnímu agentovi SHARP.

Je-li síťová šňůra tohoto spotřebiče poškozená, je nutno ji nahradit speciální šňůrou.

Výměnu musí provést autorizovaný servisní technik.

Aby se předešlo možnosti exploze a náhlého vaření:

VÝSTRAHA: Tekutiny a jiná jídla se nesmějí ohřívat v uzavřených nádobách, protože jsou náchylné k explozi.

Mikrovlnný ohřev nápojů může mít za následek opožděné výbušné vaření, proto je třeba dávat pozor při manipulaci s nádobou.

Nikdy nepoužívejte uzavřené nádoby. Těsnění a víčka před použitím odstraňte. Uzavřené nádoby mohou explodovat z důvodu nahromaděného tlaku dokonce i po tom, co byla trouba vypnuta.

Při mikrovlnném zpracování tekutin buďte opatrní. Použijte nádobu se širokým hrdlem, aby mohly bubliny unikát.

Nikdy neohřívejte tekutiny v nádobách s úzkým hrdlem, jako jsou kojenecké láhve, protože to může mít za následek vzpěnění obsahu nádoby při ohřevu a způsobit popálení.

Aby se předešlo náhlému vzpěnění vřelých tekutin a možným popáleninám:

1. Neohřívejte nadměrně dlouhou dobu.
2. Před ohřevem nebo přehřátím tekutinu zamíchejte.
3. Během přehřívání se doporučuje vložit do tekutiny skleněnou tyčku nebo podobné nádoby (ne kovové).
4. Aby se předešlo opožděnému výbušnému vaření, nechte tekutinu po ukončení varu stát v troubě minimálně 20 vteřin.

Nevarujte vejce v skořápkách. Celá vejce natvrdo by se neměla ohřívat v mikrovlnné troubě, protože mohou explodovat dokonce i po ukončení mikrovlnného ohřevu. Pokud chcete vařit nebo ohřívat vejce, která nebyla míchaná nebo mixovaná, propíchněte žloutky a bílky, jinak vejce mohou explodovat. Vejce natvrdo před ohříváním v mikrovlnné troubě oloupejte a nakrájejte na plátky.

Propíchněte slupky takových jídel, jako jsou brambory, pácky a ovoce, ještě před varem, jinak mohou explodovat.

Aby se předešlo možnosti popálení

VÝSTRAHA: Aby se předešlo popálení, kojenecké láhve a nádoby s dětským jídlem se před konzumací musí promíchat nebo protřepat a je třeba zkontrolovat jejich teplotu.

Abyste předešli popálení, na vybraná jídla z trouby po-

užijte chňapky na nádoby nebo kuchyňské rukavice. Nádoby, zařízení na výrobu pražené kukuřice, varné sáčky do trouby atd., otvírejte vždy směrem od tváře a rukou, abyste předešli popálení párou a vzpěněním varem.

Abyste předešli popáleninám, vždy sledujte teplotu jídla a před podáváním ho promíchejte. Kladejte zvláštní důraz na teplotu jídla a pití, které dáváte kojencům, dětem nebo starým lidem. Během použití se mohou dostupné části stát horkými. Malé děti by měly být udržovány mimo dosah.

Teplota nádoby není správnou indikací teploty jídla nebo nápoje; vždy zkontrolujte teplotu jídla.

Při otevírání dveří trouby vždy stůjte v jisté vzdálenosti, abyste předešli popálení unikající párou a horkem. Po ohřátí nakrájejte plněná pečená jídla na plátky, abyste uvolnili páru a předešli popálení.

Tento spotřebič není určen na provoz pomocí externího čerpadla nebo samostatného systému dálkového ovládání.

Aby se předešlo zneužití dětmi

VÝSTRAHA: Dovolte dětem osluhovat troubu bez dozoru pouze tehdy, pokud jim byly poskytnuty patřičné pokyny, aby byly děti schopny troubu ovládat bezpečně a aby porozuměly nebezpečím spojeným s nesprávným používáním. Je-li spotřebič provozován v režimu GRIL, SMÍŠENÉ GRILOVÁNÍ a AUTO MENU, mohou děti používat troubu pouze pod dozorem dospělého, vzhledem ke generovanému teplu. Tento spotřebič není určen k používání osobami (včetně dětí) se sníženými fyzickými, smyslovými nebo mentálními schopnostmi, nebo nedostatkem zkušeností a znalostí, pokud na ně nedohlíží osoba zodpovědná za jejich bezpečnost, nebo pokud jim tato osoba nedala pokyny ohledně používání. Na děti je potřeba dohlížet, aby se zaručilo, že si se spotřebičem nebudou hrát.

Tento spotřebič není určen k používání osobami (včetně dětí) se sníženými fyzickými, smyslovými nebo mentálními schopnostmi, nebo nedostatkem zkušeností a znalostí, pokud na ně nedohlíží osoba zodpovědná za jejich bezpečnost, nebo pokud jim tato osoba nedala pokyny ohledně používání.

Na děti je potřeba dohlížet, aby se zaručilo, že si se spotřebičem nebudou hrát.

Neopírejte se ani se nehoupejte na dveřích trouby. S troubou si nehrajte, ani ji nepoužívejte jako hračku.

Děti by se měly naučit všechny důležité bezpečnostní pokyny: použití chňapek, bezpečné odstraňování víček z jídel; dávat zvláštní pozor na balení (např. samoohřevné materiály) určené na to, aby jídlo bylo křupavé, protože by mohly být zvlášť horké.

Další upozornění

Nikdy troubu nijak neupravujte.

Troubou nepohybujte, když pracuje.

Tato trouba je určena pouze na domácí přípravu jídla a může se používat pouze na vaření jídla. Není vhodná na komerční nebo laboratorní použití.

Aby se podpořilo bezpečnostní použití vaší trouby a předešlo poškození.

Nikdy nespouštějte troubu, když je prázdná. Při používání speciálního nádoby na zapékání nebo samoohřevných materiálů musí být mezi nádobí a otočný



talíř umístěna teplovzdorná izolace (např. porcelánový talíř). Tím se zabrání poškození otočného talíře. Uvedená doba ohřevu pro nádoby nesmí být překročena.

Nepoužívejte náčiní, které odráží mikrovlny a může způsobit elektrické jiskření. Nedávejte do trouby konzervy. Používejte pouze otočný talíř a nosič otočného talíře určené pro tuto troubu. Nespouštějte troubu bez otočného talíře.

Na zabránění rozbití otočného talíře:

- Před čištěním otočného talíře vodou nechte otočný talíř vychladnout.
- Nedávejte na studený otočný talíř horké pokrmy ani horké nádoby.
- Nedávejte na horký otočný talíř studené pokrmy ani studené nádoby.

Během provozu na vnější skříňku nic nepokládejte.

Nedávejte plastové nádoby do trouby na mikrovlnnou tepelnou přípravu, pokud je trouba ještě horká

po použití v režimu **GRIL a SMÍŠENÉ GRILOVÁNÍ**, protože by se mohly roztavit.

Plastové nádoby se nesmí používat ve výše uvedených režimech, pokud výrobce neprohlásí, že jsou vhodné k tomuto účelu.

POZNÁMKA:

Pokud si nejste jisti, jak vaši troubu zapojit, poraďte se, prosím, s autorizovaným kvalifikovaným elektrikářem. Výrobce ani prodejce nenesou odpovědnost za poškození trouby nebo úrazy způsobené nesprávným postupem při zapojení trouby.

Na stěnách trouby nebo kolem těsnění dveří a těsnících povrchů se někdy může tvořit vodní pára nebo kapky. Je to běžný jev a není znakem propouštění trouby nebo poruchy.



Tento symbol znamená, že povrchy mají tendenci stát se během činnosti horkými.

INSTALACE



- Odstraňte veškeré obalové materiály z vnitřních prostor trouby.
- Pozorně prohlédněte troubu, jestli není poškozena.
- Umístěte troubu na bezpečný rovný povrch, dostatečně pevný, aby odolal hmotnosti trouby a nejtěžší položky, která se pravděpodobně bude tepelně upravovat v troubě. Nedávejte troubu do skříňky.
- Zvolte povrch, který poskytuje dostatek otevřeného prostoru pro otvory pro vstup a výstup vzduchu. Zadní stranu spotřebiče je třeba umístit proti stěně.
 - Mezi troubou a sousedními stěnami je požadována minimální vzdálenost 7,5 cm. Jedna strana musí být otevřená.
 - Nechejte nad troubou prostor minimálně 30 cm.
 - Neodstraňujte ze dna trouby patky.
 - Zablokování vstupních a výstupních otvorů pro vzduch může troubu poškodit.
 - Umístěte troubu co nejdále od rozhlasových a televizních přijímačů. Provoz mikrovlnné trouby může způsobit rušení příjmu rozhlasového a televizního signálu.

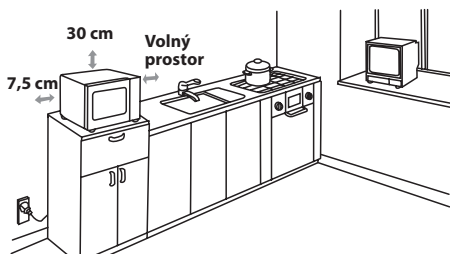

- Dvířka se mohou při vaření zahřát na velmi vysokou teplotu. Umístěte nebo namontujte troubu tak, aby dno trouby bylo nejméně 85 cm nad podlahou. Zajistěte, aby se děti nepřibližovaly ke dvířkům, aby se o ně nepopálily.
- Bezpečně zapojte zástrčku trouby do standardní uzemněné domácí elektrické zásuvky.

VÝSTRAHA: Neumísťujte troubu do míst, kde je generováno teplo a vysoká vlhkost (např. do blízkosti klasické trouby nebo nad ni) nebo blízko od hořlavých materiálů (např. záclon).

Neblokujte ani neucpávejte ventilační otvory.

Na troubu nedávejte žádné předměty.



PŘED POUŽITÍM



Připojte troubu k elektrické síti. Na troubě se zobrazuje: "0:00" a rozezní se jeden akustický signál.

Tento model má funkci hodin spotřeba energie trouby v pohotovostním režimu je nižší než 1,0 W. Postup nastavení hodin je uveden níže.



NASTAVENÍ HODIN

Trouba má 24hodinový režim hodin.

- Po jednom stisku tlačítka **NASTAVENÍ HODIN**  bude blikat "00:00".
- Stiskem tlačítek času zadejte aktuální čas. Zadejte hodiny stiskem tlačítka **10 MIN** a minuty stiskem tlačítek **1 MIN** a **10 S**.
- Nastavení hodin ukončete stiskem tlačítka **NASTAVENÍ HODIN** .

POZNÁMKY:

- Jsou-li hodiny nastaveny, zobrazí se po skončení ohřevu aktuální čas. Jestliže ještě hodiny nastaveny nejsou, zobrazí se po skončení ohřevu na displeji pouze "0:00".
- Pro kontrolu denního času v průběhu vaření stiskněte tlačítko **NASTAVENÍ HODIN** a na LED displeji se na 2-3 sekundy zobrazí denní čas. Proces vaření tím nebude ovlivněn.
- Je-li v procesu nastavení hodin seisknuto tlačítko **STOP** nebo pokud se 1 minutu nic neděje, přejde trouba zpět do předchozího nastavení.
- Dojde-li k přerušení přívodu energie do mikrovlnné trouby, zobrazí se po opětovném zapnutí na displeji "0:00". Pokud k tomu dojde při ohřívání jídla, program se vymaže. Denní čas bude také vynulován.



STUPEŇ MIKROVLNNÉHO VÝKONU

Stupeň výkonu	Stiskněte tlačítko STUPEŇ MIKROVLNNÉHO VÝKONU 	Zobrazení (procenta)
VYSOKÝ	x1	100P
	x2	90P
STŘEDNĚ VYSOKÝ	x3	80P
	x4	70P
STŘEDNÍ	x5	60P
	x6	50P
STŘEDNĚ NÍZKÝ (ROZMRAZOVÁNÍ)	x7	40P
	x8	30P
NÍZKÝ	x9	20P
	x10	10P
	x11	0P

- Vaše trouba má 11 stupňů výkonu, jak je ukázáno.
- Pro změnu úrovně mikrovlnného výkonu pro vaření stiskněte a podržte tlačítko **STUPEŇ MIKROVLNNÉHO VÝKONU**, dokud se na displeji nezobrazí požadovaná hodnota. Spusťte troubu stiskem tlačítka **START**.
- Pro kontrolu stupně mikrovlnného výkonu v průběhu vaření stiskněte tlačítko **STUPEŇ MIKROVLNNÉHO VÝKONU**. Dokud prstem tisknete tlačítko **STUPEŇ MIKROVLNNÉHO VÝKONU**, zobrazuje se stupeň výkonu. Trouba pokračuje v odpočítávání, přestože se na displeji zobrazuje stupeň výkonu.
- Je-li zvolena možnost "0P", bude trouba v provozu s ventilátorem bez mikrovlnného výkonu. Tuto funkci můžete použít k odstranění zápachu.

Obecně platí následující doporučení:

100P/ 90P - (VYSOKÝ) používá se k vaření nebo ohřevu např. dušeného masa se zeleninou, teplých nápojů, zeleniny, atd.

80P/ 70P - (STŘEDNĚ VYSOKÝ) pro delší tepelnou úpravu kompaktnějších pokrmů, jako jsou pečené maso, sekaná a hotové jídla, také pro citlivé pokrmy, jako například koláče z třešňového těsta. S tímto nižším nastavením se pokrmy vaří rovnoměrně bez toho, aby se na okrajích převrážily.

60P/ 50P - (STŘEDNÍ) pro hustá jídla, která vyžadují při

běžném způsobu přípravy delší dobu vaření, např. jídla s hovězím masem. Doporučujeme použít, pokud chcete, aby bylo maso měkké.

40P/ 30P - (STŘEDNĚ NÍZKÝ) k rozmrazení, zvolte toto nastavení výkonu pro zajištění rovnoměrného rozmrazení. Toto nastavení je také ideální pro dušení rýže, vaření těstovin a knedlíků a vaječného krému.

20P/ 10P - (NÍZKÝ) Pro šetrné rozmrazování např. dortových krémů nebo cukroví.

**Otevření dvířek:**

Dvířka trouby otevřete pomocí držadla pro otevírání dveří.

Spuštění trouby:

Připravte pokrm a dejte jej ve vhodné nádobě na otočný talíř, nebo jej dejte přímo na otočný talíř. Zavřete dvířka a po výběru požadovaného režimu vaření stiskněte tlačítko **START/◊+1min**.

Je-li nastaven program vaření a není stisknuto tlačítko **START/◊+1min** do 1 minuty, bude nastavení zrušeno.

Pokud dojde k otevření dvířek v průběhu vaření, je nutno stisknout tlačítko **START/◊+1min** pro pokračování vaření. Po účinném stisknutí se rozezná akustický signál, neúčinný stisk zůstane bez odezvy.

Použijte tlačítko **STOP**:

1. Pro vymazání chyby během programování.
2. Pro dočasné zastavení trouby během její činnosti.
3. Pro zrušení programu během vaření stiskněte dvakrát tlačítko **STOP**.
4. Pro nastavení a zrušení dětského zámku (viz strana CZ-11).



MIKROVLNNÉ VAŘENÍ



Vaše trouba se dá naprogramovat až na 99 minut 50 vteřin (99:50).

VAŘENÍ/ROZMRAZOVÁNÍ s ručním nastavením

- Zadejte čas vaření a k vaření či rozmrazování použijte úroveň mikrovlnného výkonu 100P až 10P (viz stranu CZ-8).
- Pokud je to možné, promíchejte nebo otočte pokrm 2 až 3krát během vaření.
- Po vaření přikryjte pokrm a v případě, že se to doporučuje, ho nechte odstát.
- Po rozmrazování přikryjte jídlo fólií a nechte až do úplného rozmrazení odstát.

Příklad:

Chcete vařit 2 minuty a 30 vteřin na mikrovlnném výkonu 70%.

1. Zadejte stupeň výkonu stisknutím tlačítka **STUPEŇ MIKROVLNNÉHO VÝKONU** čtyřikrát.
2. Zadejte čas vaření dvojitým stlačením tlačítka **1 MIN** a potom trojnásobným stlačením tlačítka **10 S**.
3. Stiskněte tlačítko **START /◊+1min** pro spuštění časovače. (Na displeji se odpočítává nastavený čas vaření/rozmrazování).

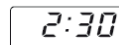
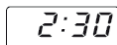
**POZNÁMKA:**

- Po spuštění trouby se rozsvítí světlo a otočný talíř se bude otáčet se směru hodinových ručiček nebo proti směru hodinových ručiček.
- Jsou-li dvířka, kvůli zamíchání nebo otočení pokrmu, během ohřevu/rozmrazování otevřena, odpočet doby ohřevu na displeji se automaticky zastaví. Po zavření dvířek a stisknutí tlačítka **START** se doba ohřevu/rozmrazování začne opět odpočítávat.
- Po dokončení ohřevu/rozmrazování otevřete dvířka nebo stiskněte tlačítko **STOP** a na displeji se, pokud jsou hodiny nastaveny, znovu zobrazí aktuální čas.
- Pokud chcete znát stupeň výkonu během vaření, stiskněte tlačítko **STUPEŇ MIKROVLNNÉHO VÝKONU**. Po dobu, kdy se váš prst dotýká tlačítka **STUPEŇ MIKROVLNNÉHO VÝKONU**, bude zobrazen stupeň výkonu.

Důležité upozornění:

- Po vaření / rozmrazování zavřete dvířka. Mějte na paměti, že při otevřených dvířkách zůstane světlo zapnuté. Je tomu tak z bezpečnostních důvodů pro připomenutí, že máte dvířka zavřít.
- Pokud pokrmu vaříte ve standardní době tepelné úpravy a jen v provozním režimu 100 P, výkon zařízení se automaticky sníží, aby se předešlo přehřátí. (Mikrovlnný výkon se sníží.)

Režim vaření	Standardní čas
Mikrovlny (100 P)	30 minut
Grilování	Přerušovaný provoz sřízením teploty pro R-642 99 minut 50 vteřin pro R-742
Smíšené grilování	99 min 50 s



GRILOVÁNÍ/SMÍŠENÉ GRILOVÁNÍ

1. POUZE GRILOVÁNÍ

Gril nahoře ve vnitřním prostoru má pouze jedno nastavení. Gril je podporován otočným talířem, který se současně otáčí pro zajištění rovnoměrného zapečení. Použijte rošt ke grilování malých kusů potravin, jako je slanina, šunka nebo koláčky k čaji. Pokrm lze umístit přímo na rošt nebo lze na rošt umístit dortovou formu nebo talíř odolný vůči vysokým teplotám.

Příklad:

Pro grilování na 20 minut použitím tlačítka **GRIL**.

1. Stiskněte jednou tlačítko **GRIL**.



G

2. Zadejte požadovanou dobu ohřevu stisknutím tlačítka **10 MIN** dvakrát.

20:00

3. Stiskněte tlačítko **START/⟳+ 1 min** pro spuštění grilování. (Na displeji se odpočítává nastavený čas vaření.)

20:00

2. SMÍŠENÉ GRILOVÁNÍ

MIX GRILL kombinuje mikrovlny s grilem. **MIX** znamená vařit střídavě pomocí mikrovln a grilu.

Kombinace mikrovlnné energie s grilem zkracuje čas vaření a přináší křupavý, osmažený výsledek. Jsou 2 možnosti kombinace:

KOMBINACE 1 (Display: C-1)

55% času pro mikrovlnnou energii, 45% pro grilování. Použijte pro přípravu ryb nebo gratinování.

KOMBINACE 2 (Display: C-2)

36% času pro mikrovlnnou energii, 64% pro grilování. Použijte pro přípravu omelet a drůbeže.

Příklad:

Vaření 15 minut s použitím volby **SMÍŠENÉ GRILOVÁNÍ** s 55% času mikrovlnného výkonu a 45% grilování (C-1).

1. Stiskněte jednou tlačítko **SMÍŠENÉ GRILOVÁNÍ**.



C-1

2. Zadejte čas vaření jedním stiskem tlačítka **10 MIN** a pěti stisky tlačítka **1 MIN**.

15:00

3. Pro spuštění vaření stiskněte tlačítko **START/⟳+ 1 min**. (Na displeji se odpočítává nastavený čas vaření.)

15:00

POZNÁMKY KE GRILOVÁNÍ A SMÍŠENÉMU GRILOVÁNÍ:

- Není nutné předehtřivat gril.
- Když zapékáte jídlo v hluboké nádobě, umístěte ji na otočný talíř.
- Při prvním použití grilu se může stát, že bude z trouby vycházet dým nebo zápach po spálení. Je to normální a neznamená to, že trouba není v pořádku. Pro zamezení vzniku tohoto problému při prvním použití trouby troubu vyhřívejte bez potravin po dobu 20 minut s nastavením na grill.

DŮLEŽITÉ UPOZORNĚNÍ: Za provozu otevřete okno nebo spusťte kuchyňskou digestoř, aby se mohl dým nebo zápach rozptýlit.

⚠ UPOZORNĚNÍ:

Během činnosti se dveře, vnější skříňka, prostor trouby, příslušenství a nádobí stanou velmi horkými. Abyste předešli popálení, vždy používejte kuchyňské čňapky.



1. POSTUPNÝ OHŘEV

Tato funkce umožňuje použití dvou různých stupňů, což může zahrnovat vaření s ručním nastavením a funkci rozmrazování podle hmotnosti. Po naprogramování se nemusí rušit s provozem vaření, protože automaticky přejde do následujícího stádia. Je-li jedním stádiem rozmrazování, je třeba, aby bylo prvním stádiem.

Poznámka: Auto menu nelze nastavit jako jednu ze sekvencí

Příklad: Chcete-li rozmrazovat pokrm 5 minut a pak vařit s mikrovlnným výkonem 80P po dobu 7 minut, jsou kroky následující:

1. Stiskněte jednou tlačítko **ČAS ROZMRAZOVÁNÍ** a na LED displeji se zobrazí dEF2.
2. Zadejte dobu přípravy stisknutím tlačítka **1 MIN** 5krát.
3. Zadejte stupeň výkonu (80P) stisknutím tlačítka **STUPEŇ MIKROVLNNÉHO VÝKONU** třikrát.
4. Zadejte dobu přípravy stisknutím tlačítka **1 MIN** 7krát.
5. Pro spuštění ohřevu stiskněte jednou tlačítko **START**.

2. +1min FUNKCE (Auto minute)

Tlačítko **+1 min** vám umožňuje používat dvě následující funkce:

a. Příký start

Stisknutím tlačítka **+1 min** můžete přímo začít vařit se stupněm mikrovlnného výkonu 100 P v délce 1 minuty.

b. Prodloužení doby tepelné úpravy

V režimu vaření s ručním nastavením času, času rozmrazování a auto menu můžete prodloužit dobu vaření opakovanými stisky tlačítka **+1min** když je trouba v provozu. Při režimu rozmrazování podle hmotnosti nelze dobu vaření prodloužit stiskem tlačítka **+1min**.

POZNÁMKA: Doba vaření můžete rozšířit na maximální dobu 99 minut a 50 sekund.

3. FUNKCE KUCHYŇSKÉHO ČASOVAČE

Kuchyňský časovač můžete použít k odměřování času, když se neprovádí mikrovlnné vaření, např. k odměření doby vaření vajec na klasickém sporáku nebo ke sledování doby odstátí uvařeného/rozmrazeného pokrmu.

Příklad:

Nastavení časovače na 5 minut.

1. Stiskněte jednou tlačítko **KUCHYŇSKÝ ČASOVAČ**.



2. Zadejte požadovanou dobu stiskem tlačítka **1 MIN** pětkrát.

3. Stiskněte tlačítko **START**/ ∇ **+1min** pro spuštění časovače.

Zkontrolujte displej. (Na displeji se odpočítává nastavený čas).

Když časovač dospěje k nastavenému času, rozezní se 5krát akustický signál a na LED displeji se pak zobrazí denní čas.

Můžete zadat libovolný čas do 99 minut a 50 sekund. Na zrušení **KUCHYŇSKÉHO ČASOVAČE** během odpočítávání prostě stiskněte tlačítko **STOP**.

POZNÁMKA: Funkce **KUCHYŇSKÝ ČASOVAČ** se nedá použít během vaření.

4. DĚTSKÝ ZÁMEK:

Používá se k zamezení tomu, aby mohly troubu bez dozoru spustit malé děti.

a. Nastavení funkce DĚTSKÝ ZÁMEK:

Stiskněte a podržte tlačítko **STOP** na 3 sekundy, dokud se nerozezní dlouhý akustický signál. Na displeji se zobrazí:



b. Zrušení funkce DĚTSKÝ ZÁMEK::

Stiskněte a podržte tlačítko **STOP** na 3 sekundy, dokud se nerozezní dlouhý akustický signál.



ČAS ROZMRAZOVÁNÍ A PROVOZ ROZMRAZOVÁNÍ PODLE HMOTNOSTI

1. ČAS ROZMRAZOVÁNÍ

Pomocí této funkce se rychle rozmrazí pokrm a umožňuje vám zvolit vhodnou dobu rozmrazování, v závislosti na typu pokrmu. Příklady ovládání této funkce jsou uvedeny níže. Časový rozsah je 0:10 – 99:50.

Příklad: Rozmrazování jídla po dobu 10 minut.

1. Vyberte požadované menu jedním stiskem tlačítka **ROZMRAZOVÁNÍ PODLE ČASU**.



na displeji se objeví: DEF2

2. Zadejte dobu vaření jedním stisknutím tlačítka **10 MIN**.

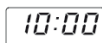

3. Stiskněte tlačítko **START/◀+1min** pro spuštění rozmrazování.

Poznámky k době rozmrazování:

- Po vaření se pětkrát rozezná akustický signál a na LED displeji se zobrazí denní čas. Pokud hodiny nejsou nastaveny, zobrazí se po dokončení vaření "0:00".
- Předem nastavený stupeň mikrovlnného výkonu je 30P a nelze jej měnit.

2. ROZMRAZOVÁNÍ PODLE HMOTNOSTI

Mikrovlnná trouba má předem naprogramovaný čas a úroveň výkonu tak, že se snadno rozmrazí veřpřové, hovězí a kuřecí maso. Rozsah hmotnosti je 100 g – 2000 g v krocích po 100 g.

Pro podrobnosti k obsluze těchto funkcí sledujte níže uvedený příklad.

Příklad: Rozmrazení masa s hmotností 1,2 kg pomocí režimu **ROZMRAZOVÁNÍ PODLE HMOTNOSTI**.

Umístěte maso do koláčové formy nebo na rozmrazovací rošt v mikrovlnné troubě nebo na otočný talíř.

1. Vyberte požadované menu jedním stiskem tlačítka **ROZMRAZOVÁNÍ PODLE ČASU**.



na displeji se objeví: DEF1

2. Zadejte hmotnost stisky tlačítek **HMOTNOST/PORCE**, až dokud se nezobrazí požadovaná hmotnost.



x12, displej: 1 2 0 0

3. Stiskněte tlačítko **START/◀+1min** pro spuštění rozmrazování. (Na displeji se odpočítává nastavený čas rozmrazení.)

Zmražené jídlo je rozmrazováno z teploty -18°C.

POZNÁMKY K ROZMRAZOVÁNÍ PODLE HMOTNOSTI.

- Před zmražením se přesvědčte, že je potravina čerstvá a v dobrém stavu.
- Hmotnost potravin by měla být zaokrouhlena nahoru nebo dolů na nejbližších 100 g, například 650 g na 700 g.
- Bude-li potřeba, chraňte malé kusy masa nebo drůbeže tenkými plochými kousky hliníkové fólie. Tím zabráníte ohřátí částí během rozmrazování. Zajistěte, aby se fólie nedotýkala stěn trouby.



PROVOZ V REŽIMU AUTO MENU

Tlačítka **AUTO MENU** automaticky nastaví správný režim vaření a vaření pokrnu (podrobnosti jsou uvedeny na straně CZ-4 a CZ-13). Podrobnosti o obsluze této funkce jsou uvedeny v příkladu níže.

Příklad: Vaření dvou brambor ve slupce (460 g) s použitím funkce.

1. Zvolte požadovanou nabídku stisknutím tlačítka **Brambory ve slupce**.



na displeji se objeví: 1

2. Stiskem tlačítek **HMOTNOST/PORCE NAHORU/DOLŮ** nebo stiskem a podržením tlačítka **Brambora ve slupce** zvolte požadovaný počet brambor (max. 3).



x1, display: 2

3. Stiskněte tlačítko **START/◀+1min** pro spuštění vaření. (Na displeji se odpočítává nastavený čas vaření)

POZNÁMKY:

- Hmotnost nebo množství potraviny lze zadat stiskem tlačítek **HMOTNOST/PORCE/NAHORU/DOLŮ** do zobrazení požadované hmotnosti či množství. Do hmotnosti nepočítejte hmotnost nádoby.
- V případě potravin, které váží více než hmotnosti/množství v tabulce **AUTO MENU** na straně CZ-13, použijte vaření s ručním nastavením.



Auto Menu	HMOTNOST / PORCE / NÁČINÍ	Postup
Pražená kukuřice	50 g, 100 g	Umístěte sáček s kukuřicí k pražení přímo na otočný talíř (Viz poznámka níže: 'Důležité informace k funkci mikrovlnná příprava pražené kukuřice')
Brambory ve slupce	1, 2, 3 brambory (kusy) 1 brambora = cca 230 g (původní tepl. 20 °C)	Používejte brambory o podobné velikosti o hmotnosti cca 230 g. Každou bramboru na několika místech propíchněte a umístěte na okraj otočného talíře. V polovině doby vaření brambory obraťte a přemístěte. Před podáváním nechejte odstát 3 - 5 minut.
Zmrazená pizza	100 g, 200 g, 400 g (původní tepl. 5 °C) Talíř	Dejte pizzu na talíř doprostřed otočného talíře. Nezakrývejte ji.
Zmrazená zelenina, např. růžičková kapusta, fazolové lusky, hrášek, zeleninová směs, brokolice	150 g, 350 g, 500 g (původní tepl. -18 °C) Mísa s víkem	Dejte zeleninu do vhodné nádoby. Přidejte polévkovou lžici vody na 100 g zeleniny, nádobu přikryjte a umístěte na otočný talíř. V polovině doby vaření a po vaření zamíchejte.
Nápoj (120 ml/ šálek)	1, 2, 3 (původní tepl. 5 °C) Šálek	Dejte šálek/šálky na otočný talíř a po zahřátí zamíchejte.
Talíř s obědem	250 g, 350 g, 500 g (původní tepl. 5 °C) Talíř	Dejte talíř doprostřed otočného talíře. Nezakrývejte jej. Po uvaření zamíchejte.

Poznámky:

- Koncová teplota se bude lišit v závislosti na výchozí teplotě jídla. Zkontrolujte, jestli je jídlo po ohřevu vřelé. Pokud je třeba, můžete ohřev manuálně prodloužit.
- Při použití automatického ohřevu závisí výsledky na odchylkách, jako například tvaru a velikosti jídla a preferencích ohledně výsledku vaření. Pokud nejste spokojený/á s naprogramovaným výsledkem, nastavte dobu vaření tak, aby vyhovovala vašim požadavkům.

Důležité informace o funkci mikrovlnné přípravy pražené kukuřice:

- Při volbě 100 gramů pražené kukuřice se doporučuje, abyste před tepelnou přípravou zahнули do trojúhelníčku každý roh sáčku.
Viz obrázek vpravo.

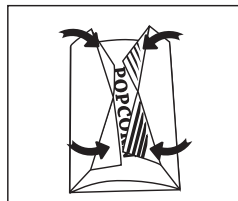

- Pokud se sáček s praženou kukuřicí roztáhne a již se neotáčí správně, stiskněte jedenkrát tlačítko STOP, otevřete dvířka a upravte polohu sáčku, aby byla zajištěna rovnoměrná tepelná příprava.

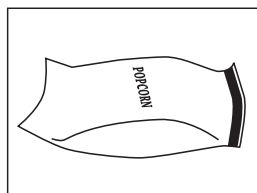



VHODNÉ NÁDOBÍ DO MIKROVLNNÉ TROUBY

Aby bylo možné jídlo v mikrovlnné troubě ohřívat/rozmrazovat je nutné, aby mikrovlnná energie byla schopna procházet skrz nádobu a procházet jídlem. Z toho důvodu je důležité vybrat vhodné varné nádobí. Kulaté/oválné nádobí je vhodnější než hranaté/obdélníkové, protože jídlo v rozích má tendenci k převařování. Mohou být použity různé druhy nádobí uvedené níže.

Varné nádobí	Bezpečné	Gril	Poznámky
Hliníková fólie Nádobí s fólií	✓ / ✗	✓	Pro ochranu pokrmu proti přehřátí lze použít malé kousky hliníkové fólie. Fólie musí být alespoň 2 cm od stěn trouby, aby nedošlo k jiskření. Použití nádob s fólií se nedoporučuje, pokud to výrobce přímo neuvádí, např. Microfoil®. Pečlivě dodržujte pokyny.
Zapékací nádobí	✓	✗	Vždy dodržujte pokyny výrobce. Nepřekračujte uvedené doby ohřevu. Postupujte opatrně, protože se tyto nádobí zahřejí na velmi vysokou teplotu.
Porcelán a keramika	✓ / ✗	✗	Porcelán, keramika, glazovaná kamenina a kostní porcelán jsou obvykle vhodné, mimo těch, které mají kovové ozdoby.
Sklo např. Pyrex®	✓	✓	Při použití tenkého skla je třeba dávat pozor, protože se může při náhlém zahřátí rozbit nebo prasknout.
Kov	✗	✓	Není doporučeno používat při mikrovlnném ohřevu kovové varné nádobí, protože může dojít k jiskření a vzniku požáru.
Plast/polystyren např. obaly z fast foodu	✓	✗	Je třeba dbát opatrnosti, protože některé nádobí se mohou při vysokých teplotách deformovat, roztavit nebo odbarvit.
Potravinářská fólie	✓	✗	Neměla by se dotýkat potravin a musí být perforována, aby mohla unikat pára.
Sáčky na mražení/pečení	✓	✗	Je nutno propíchnout, aby mohla unikat pára. Zajistěte, aby byly sáčky vhodné k použití v mikrovlnné troubě.
Papírové talířky/pohárky a kuchyňský papír	✓	✗	Nepoužívejte plastové nebo kovové spony, protože by se mohly roztavit a vzplanout z důvodu jiskření kovu.
Slaměné a dřevěné nádobí	✓	✗	Používejte pouze k vyhřátí nebo pohlčení vlhkosti. Je nutno postupovat opatrně, protože přehřátí může způsobit požár.
Recyklovaný papír a noviny	✗	✓	Při použití těchto materiálů buďte vždy opatrní, protože může dojít k přehřátí a vzniku požáru. Mohou obsahovat stopy kovů, které způsobí jiskření, což může vést ke vzplanutí.

UPOZORNĚNÍ:

Při ohřevu jídla v plastových nebo papírových obalech sledujte troubu z důvodu možnosti vznícení.



**POZOR: NA ČIŠTĚNÍ ŽÁDNÉ ČÁSTI SVÉ MIKROVLN-
NÉ TROUBY NEPOUŽÍVEJTE KOMERČNÍ ČISTIČE
TRUB, PARNÍ ČISTIČE, ABRAZIVNÍ, DRSNÉ ČISTIČE,
NIC, CO OBSAHUJE SODNÝ LOUH NEBO DRÁTĚNKY.
Před čištěním se ujistěte, že prostor trouby, dveře,
skříňka trouby a příslušenství je úplně studené.
ČISTĚTE TROUBU V PRAVIDELNÝCH INTERVALECH
A ODSTRAŇUJTE VEŠKERÉ ZBYTKY JÍDLA - Udržuj-
te troubu čistou, jinak u ní může dojít k zhoršení
stavu povrchu. To pak následně může mít vliv na
životnost spotřebiče a případně mít za následek
nebezpečnou situaci.**

Exteriér trouby

Vnější stranu zařízení můžete jednoduše čistit jemným mýdlovým roztokem. Mýdlový roztok řádně otřete navlhčeným hadříkem a osušte jemnou utěrkou.

Ovládací panel

Před čištěním otevíráte dvířka pro deaktivaci ovládacího panelu. Při čištění ovládacího panelu postupujte opatrně. Použijte hadřík navlhčený pouze vodou a jemně otírejte panel, dokud nebude čistý.

Nepoužívejte nadměrné množství vody. Nepoužívejte žádné chemické ani abrazivní čisticí prostředky.

Vnitřní prostor trouby

1. Setřete všechny cákance a skvrny po rozlití jemným vlhkým hadříkem nebo houbou po každém použití, když je trouba ještě teplá. Na větší skvrny po rozlití použijte jemný saponát a přetřete několikrát vlhkým hadříkem, dokud nejsou odstraněny všechny zbytky. Nahromaděné stříkance se mohou přehřát a začít

doutnat nebo se vznítit a způsobit vznik elektrického oblouku. Neodstraňujte kryt vlnovodu.

2. Ujistěte se, že do malých otvorů ve stěně zařízení nevniká ani mýdlový roztok ani voda, protože to by mohlo zařízení poškodit.

3. Na vnitřní prostory trouby nepoužívejte čističe ve spreji.

4. Vyhřívejte troubu bez potravin pravidelně s použitím grilu na 20 minut (strana CZ-10). Zbytky potravin a vystříklý tuk mohou způsobit vznik dýmu a zápach.

Udržujte kryt vlnovodu vždy čistý.

Ochrana proti postříkání vlnovodu je vyrobena z křehkého materiálu a musí se čistit opatrně (postupujte podle výše uvedených pokynů k čištění).

POZNÁMKA: Nadměrné namáčení může způsobit rozklad krytu vlnovodu.

Kryt vlnovodu je spotřební část a bez pravidelného čištění ho bude třeba vyměnit.

Příslušenství

Příslušenství jako otočný talíř, nosič otočného talíře a rošt myjte jemným roztokem k mytí nádobí a nechejte uschnout. Lze je mýt v myčce.

Dvířka

Dvířka na obou stranách, těsnění dvířek a těsnící plochy často otírejte jemným navlhčeným hadříkem, abyste odstranili nečistoty. Nepoužívejte žádné abrazivní čisticí prostředky.

POZNÁMKA: Nepoužívejte parní čistič.

Typy pro čištění - Pro snadnější čištění vaší trouby:

Do misky vložte půlku citronu, přidejte 300 ml vody a zahřívejte na 100% po dobu 10 -12 minut. Vyčistěte troubu jemným, suchým hadříkem.



Upozornenie:
Váš produkt je označený týmto symbolom. Znamená, že použité elektrické a elektronické zariadenia sa nemôžu vhadzovať do domového odpadu. Musia sa vrátiť v súlade so systémom oddeleného zberu.

A. Informácie o likvidácii pre používateľov (súkromné domácnosti)

1. V Európskej Únii

Upozornenie: Pri likvidácii nevhadzujte toto zariadenie do bežného domového odpadu!

Použité elektrické a elektronické zariadenia sa musia zbierať oddelene a v súlade s legislatívou, ktorá nariaďuje správne zaobchádzanie, opätovné využitie a recykláciu použitých elektrických a elektronických zariadení.

Po zavedení smernice v členských štátoch EÚ môžu súkromné domácnosti vracať svoje použité elektrické a elektronické zariadenia zadarmo v zberných miestach na to určených*.

V niektorých krajinách* môžete staré spotrebiče zdarma vrátiť aj u predajcu, keď si kúpite porovnateľné nové zariadenie.

*) O ďalších podrobnostiach sa informujte na vašom obecnom úrade.

Ak vaše použité elektrické a elektronické zariadenia obsahujú batérie alebo akumulátory, mali by byť vopred vybraté a likvidované oddelene podľa miestne platných nariadení.

Riadnou likvidáciou prispějete k náležitému zberu, spracovaniu, opätovnému využitiu a recyklácii odpadových zariadení. Zabraňuje sa tak možným škodlivým vplyvom na životné prostredie a zdravie v dôsledku nevhodnej likvidácie.

2. V iných krajinách mimo EÚ

Ak chcete tento výrobok zlikvidovať, informujte sa prosím u vašej obecnej správy na správny postup pri likvidácii tohto zariadenia.

Pre Švajčiarsko: použité elektrické a elektronické zariadenia môžete zadarmo vrátiť obchodníkovi, i keď nekupujete nový produkt. Zoznam ďalších zberných miest nájdete na internetových stránkach www.swico.ch alebo www.sens.ch.

B. Informácie o likvidácii pre podnikateľov

1. V Európskej Únii

Ak ste tento produkt používali na podnikateľské účely a teraz ho chcete zlikvidovať:

Obráťte sa na svojho predajcu produktov SHARP, ktorý vás informuje o vrátení produktu. Možno budete musieť niesť náklady za vrátenie a recykláciu. Malé produkty (v malom množstve) môžu byť možno odovzdané vo vašom miestnom zbernom mieste.

Pre Španielsko: ohľadom vrátenia vašich použitých výrobkov sa informujte na zavedený systém zberu u svojej obecnej správy.

2. V iných krajinách mimo EÚ

Ak chcete tento výrobok zlikvidovať, informujte sa prosím u vašej obecnej správy na správny postup pri likvidácii tohto zariadenia.



OBSAH

Návod na použitie

INFORMÁCIE O SPRÁVNEJ LIKVIDÁCII	1
OBSAH	2
TECHNICKÉ ÚDAJE	2
RÚRA A PRÍSLUŠENSTVO	3
OVLÁDACÍ PANEL	4
DÔLEŽITÉ BEZPEČNOSTNÉ POKYNY	5 – 7
INŠTALÁCIA	7
PRED UVEDENÍM DO PREVÁDZKY	8
NASTAVENIE HODÍN	8
STUPEŇ MIKROVLNNÉHO VÝKONU	8
MANUÁLNA OBSLUHA	9
VARENIE S MIKROVLNNOU RÚROU	9
VARENIE S GRILOM/KOMBINOVANÉ VARENIE S GRILOM	10
INÉ UŽITOČNÉ FUNKCIE	11
ROZMRAZOVANIE S ČASOVAČOM A ROZMRAZOVANIE PODĽA HMOTNOSTI	12
PREVÁDZKA AUTOMATICKÉHO MENU	12
TABUĽKA AUTOMATICKÝCH MENU	13
VHODNÝ RIAD	14
ÚDRŽBA A ČISTENIE	15



TECHNICKÉ ÚDAJE

Názov modelu:	R-642	R-742
Sietové napätie	: 230 V, 50 Hz, jednofázový prúd	: 230 V, 50 Hz, jednofázový prúd
Poistka/istič	: 10 A	: 10 A
Príkon:	Mikrovlnná rúra : 1270 W	: 1450 W
Výkon:	Mikrovlnná rúra : 800 W	: 900 W
	Gril : 1000 W	: 1000 W
	Režim Vyp. (režim šetrenia energie) : menej ako 1 W	: menej ako 1 W
Mikrovlnná frekvencia	: 2450 MHz*	: 2450 MHz*
Vonkajšie rozmery (Š) x (V) x (H)** mm	: 439,5 x 257,8 x 358,5	: 513,0 x 306,2 x 429,5
Rozmery vnútorného priestoru (Š) X (V) x (H)*** mm	: 306,0 x 208,2 x 306,6	: 330,0 x 208,0 x 369,0
Objem vnútorného priestoru	: 20 litrov***	: 25 litrov***
Otočný tanier	: ø 255 mm	: ø 315 mm
Hmotnosť	: pribl. 11,4 kg	: pribl. 15,1 kg
Žiarovka v rúre	: 25 W/240 V	: 25 W/240 V

* Tento produkt spĺňa požiadavky európskeho štandardu EN55011.

Produkt je zaradený v zhode so štandardom ako zariadenie skupiny 2, triedy B.

Skupina 2 znamená, že zariadenie účelovo vytvára vysokofrekvenčnú energiu v podobe elektromagnetických lúčov na tepelnú úpravu potravín.

Zariadenie triedy B znamená, že je zariadenie vhodné na použitie v domácnostiach.

** Do hĺbky sa nepočíta držadlo dvierok.

*** Vnútorný priestor sa vypočítava na základe max. nameranej šírky, hĺbky a výšky. Skutočná kapacita pre potraviny je však menšia.

TECHNICKÉ ÚDAJE MÔŽU BYŤ KEDYKOL'VEK ZMENENÉ BEZ UVEDENIA DÔVODOV, ABY MOHOL BYŤ ZOHLADŇOVANÝ TECHNICKÝ POKROK.

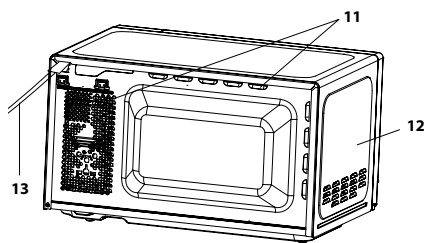
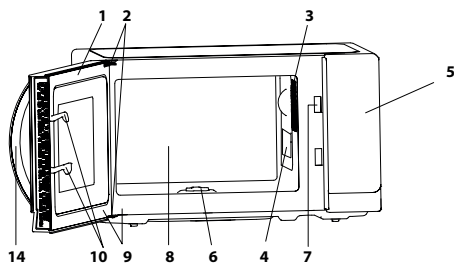

Stred (vnútri)



17. Hnací hriadeľ — 16. Nosič pre otočný tanier

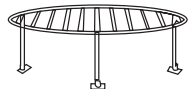

18. Rošť

RÚRA

1. Dvierka zariadenia
2. Závesy dvierok
3. Žiarovka v rúre
4. Ochrana proti postriekaniu vlnovodu (NEODSTRAŇUJTE)
5. Ovládací panel
6. Hnací hriadeľ
7. Blokovania dvierok
8. Vnútorný priestor
9. Tesnenie dvierok a tesniace plochy
10. Bezpečnostné blokovanie dvierok
11. Vetracie otvory
12. Vonkajší kabinet
13. Sieťový kábel
14. Držadlo dvierok

PRÍSLUŠENSTVO:

Skontrolujte, či sú k dispozícii tieto diely príslušenstva:

(15) Otočný tanier (16) Nosič pre otočný tanier (17) Hnací hriadeľ (18) Rošť

- Položte nosič pre otočný tanier do stredu dna rúry tak, aby sa mohol voľne otáčať okolo hnacieho hriadeľa. Potom položte otočný tanier na nosič pre otočný tanier tak, aby pevne zapadol na hnací hriadeľ.
- Aby ste zabránili poškodeniu otočného taniera, uistite sa pri vyberaní riadu alebo nádob z rúry, či sa nachádzajú zreteľne nad okrajom otočného taniera. Ak chcete použiť rošť, pozrite si časti o grilovaní na strane SK-10.

Nikdy sa nedotýkajte grilu, keď je horúci.

POZNÁMKA: Pri objednávaní dielov príslušenstva musíte predajcovi, príp. zákazníkemu servisu SHARP vždy oznámiť názov dielu a názov modelu.

POZNÁMKY:

- Ochrana proti postriekaniu vlnovodu je krehká. Pri čistení vnútra rúry by ste mali byť opatrní, aby ste nepoškodili rúru.
- Po príprave mastných jedál bez pokrývky vždy dôkladne vyčistite vnútro rúry, najmä ohrevné teleso grilu, a to tak, aby boli suché a bez mastnoty. Usadené kvapky tuku by sa mohli prehriať, začať dymiť alebo sa vznietiť.
- Rúru vždy obsluhujte so správnym osadeným otočným tanierom a nosičom otočného taniera. To platí vždy, dokonca aj pri varení. Zle osadený otočný tanier môže hrkotať, nemusí sa otáčať správne a môže spôsobiť poškodenie rúry.
- Všetko jedlo a nádoby sa pri varení vždy pokladajú na otočný tanier.
- Otočný tanier sa otáča v smere hodinových ručičiek a proti smeru hodinových ručičiek. Smer otáčania sa môže po každom spustení rúry zmeniť. Výkon pri varení sa tým neovplyvní.

⚠ VÝSTRAHA: ⚠ Tento symbol znamená, že sa povrchy môžu počas používania zahrievať. Počas prevádzky sa dvierka, vonkajšok a vnútro rúry, ako aj príslušenstvo a riad veľmi zahrievajú. Aby ste sa nepopálili, používajte vždy hrubé rukavice na pečenie.



OVLÁDACÍ PANEĽ

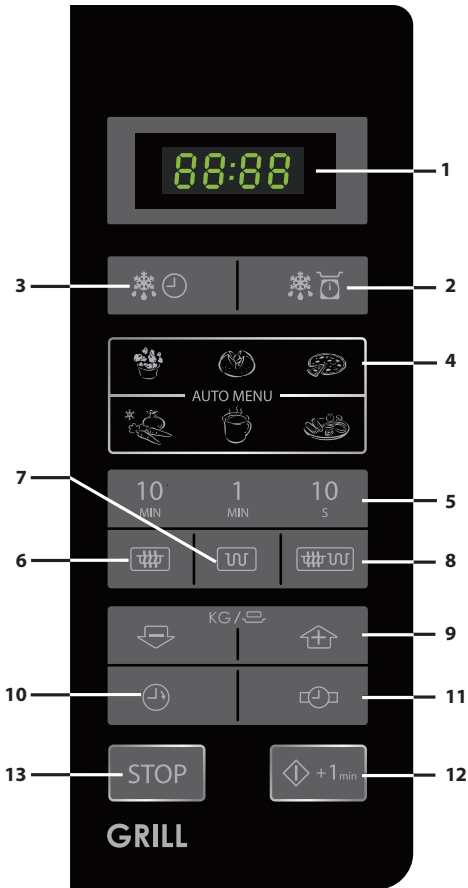

1. **DISPLEJ**
2. **Tlačidlo ROZMRAZENIA PODĽA HMOTNOSTI**
3. **Tlačidlo ROZMRAZOVANIA S ČASOVAČOM**
4. **Tlačidlá AUTOMATICKÝCH MENU**



Pukance



Zemiaky v šupke



Pizza



Mrazená zelenina



Nápoj



Plytký tanier

5. **Tlačidlá ČAS**
6. **Tlačidlo STUPEŇ MIKROVLNNÉHO VÝKONU:**
Stlačením vyberte stupeň mikrovlnného výkonu.
7. **Tlačidlo GRIL**
8. **Tlačidlo KOMBINOVANÉHO VARENIA S GRILOM**
9. **Tlačidlá HMOTNOSŤ/PORCIA (hore a dole)**
10. **Tlačidlo KUCHYNSKÝ ČASOVAČ**
Stlačte na použitie ako kuchynský časovač alebo na naprogramovanie doby odstátia.
11. **Tlačidlo NASTAVENIE HODÍN**
12. **ŠTART/◇+1 min.**
13. **Tlačidlo STOP**



DÔLEŽITÉ BEZPEČNOSTNÉ POKYNY: POZORNE SI ICH PREČÍTAJTE A USCHOVAJTE SI ICH

Na vyvarovanie sa požiaru.

Mikrovlnná rúra by nemala byť počas prevádzky ponechaná bez dohľadu. Príliš vysoké stupne výkonu alebo príliš dlhá doba úpravy môžu zapríčiniť prehriatie potravín a požiar.

Táto mikrovlnná rúra je navrhnutá len na použitie na pracovnej doske kuchynskej linky. Nie je určená na zabudovanie do kuchynskej linky.

Mikrovlnnú rúru neumiestňujte do skrinky.

Zásuvka musí byť neustále prístupná, aby mohla byť sieťová zástrčka v prípade núdze ľahko vytiahnutá.

Sieťové napätie musí byť 230 V striedavého prúdu s frekvenciou 50 Hz a malo by byť vybavené poistkou s nominálnou hodnotou aspoň 10 A alebo ističom s nominálnou hodnotou aspoň 10 A.

Mal by byť naplánovaný samostatný elektrický obvod, slúžiaci len na prevádzku tohto zariadenia.

Rúru neinštalujte na miestach, kde sa vytvára teplo.

Napríklad v blízkosti klasického sporáka.

Rúru neinštalujte na miestach, kde je vysoká vlhkosť vzduchu alebo kde sa môže tvoriť kondenzácia.

Rúru neskladujte ani neinštalujte vonku.

Ak spozorujete dym, je nutné vypnúť zariadenie alebo vytiahnuť sieťovú zástrčku a ponechať zatvorené dvierka, aby sa uhasili prípadné plamene.

Používajte len nádoby a riady vhodné na použitie v mikrovlnnej rúre. Pozrite si stranu SK-14. Je potrebné skontrolovať, či je použitý kuchynský riad vhodný pre mikrovlnnú rúru.

Keď pri varení alebo ohreve potravín používate plastové alebo papierové nádoby, nenechávajte rúru nikdy bez dozoru. Mohlo by dôjsť k vznieteniu.

Ochrana proti postriekaniu vlnovodu, vnútorný priestor a otočný tanier po použití zariadenia vyčistite. Tieto diely by mali byť suché a zbavené mastnoty. Usyadené kvapky tuku by sa mohli prehriať, začať dymiť alebo sa vznietiť.

V blízkosti rúry a pri jej vetracích otvoroch neuchovávajte žiadne horľavé materiály.

Vetracie otvory nikdy neprekryvajte.

Z potravín a balení odstráňte všetky kovové uzávery, drôtky a pod. Iskrenie na kovových častiach môže viesť k požiaru.

Mikrovlnnú rúru nepoužívajte na ohrev oleja na fritovanie. Teploty nemôžu byť sledované a tuk by sa mohol vznietiť. Na výrobu pukancov by sa mal v mikrovlnných rúrach používať len špeciálne balené pukance.

V rúre neuchovávajte žiadne potraviny ani iné predmety. Po spustení rúry skontrolujte nastavenia a uistite sa, že zariadenie pracuje tak, ako si želáte.

Aby ste sa vyvarovali prehriatiu a požiaru, mali by ste postupovať veľmi obozretné najmä vtedy, keď sa varia alebo ohrievajú potraviny s obzvlášť vysokým obsahom cukru alebo tuku, napr. párky, koláče alebo vianočné pečivo.

Pozrite si príslušné rady v návode na používanie.

Na vyvarovanie sa zranení

VÝSTRAHA:

Zariadenie neprevádzkujte, ak je poškodené alebo ak nefunguje správne. Pred prevádzkou skontrolujte nasledujúce body:

- Dvierka sa musia dokonale zatvárať, musia byť presne vyrovnané a nesmú byť zdeformované.
- Bezpečnostné blokovanie dvierok a závesy nesmú byť zlomené ani uvoľnené.
- Tesnenie dvierok a tesniace plochy nesmú byť poškodené.
- Vo vnútornom priestore a na dvierkach sa nesmú vyskytovať žiadne deformácie (napr. jamky).
- Sieťový kábel a sieťová zástrčka nesmú byť poškodené.

Ak sú dvierka alebo tesnenie dvierok poškodené, nesmiete rúru prevádzkovať, kým ju neopraví kompetentná osoba.

Za žiadnych okolností nevykonávajte opravy ani zmeny mikrovlnnej rúry sami. Opravy, najmä také, pri ktorých sa musí odstrániť kryt zariadenia, smú vykonávať výhradne technici s príslušnou kvalifikáciou.

Rúru neprevádzkujte, ak sú otvorené dvierka alebo ak je akýmkoľvek spôsobom zmenené bezpečnostné blokovanie dvierok.

Rúru nikdy neprevádzkujte, keď sa medzi tesnením dvierok a tesniacimi plochami nachádzajú nejaké predmety.

Vyvarujte sa nahromadeniu tuku a nečistôt na tesnení dvierok a susedných dieloch. Čistite mikrovlnnú rúru v pravidelných intervaloch a odstráňte všetky zvyšky jedál. Dodržujte pokyny v kapitole „Čistenie a údržba“ na strane SK-15. Ak nie je zariadenie udržiavané čisté, môže sa v dôsledku negatívneho pôsobenia poškodiť povrch a skrátiť doba životnosti zariadenia. V najhoršom prípade sa môže narušiť bezpečnosť zariadenia.

Osoby s KARDIOSTIMULÁTORMI by sa mali informovať na bezpečnostné opatrenia pri zaobchádzaní s mikrovlnnými rúrami u svojho lekára alebo výrobcu kardiostimulátorov.

Na vyvarovanie sa úrazu elektrickým prúdom

Za žiadnych okolností by sa nemal odstraňovať vonkajší kryt.

Nikdy nenechajte natiecť tekutiny do otvorov bezpečnostného blokovania dvierok alebo vetracích otvorov a nikdy do týchto otvorov nezasúvajte žiadne predmety. Keď dôjde k vyliatiu tekutín, musíte rúru ihneď vypnúť, vytiahnuť sieťovú zástrčku a vyžiadať si zákaznický servis SHARP.

Nikdy nekladte sieťový kábel alebo sieťovú zástrčku do vody alebo iných tekutín.

Sieťový kábel nesmie byť vedený cez ostré hrany stola alebo pracovnej dosky.



DÔLEŽITÉ BEZPEČNOSTNÉ POKYNY

Udržujte sieťový kábel mimo dosah zahriatych plôch vrátane zadnej strany rúry.

V žiadnom prípade neskúšajte sami vymeniť žiarovku v rúre, nechajte ju vždy vymeniť autorizovaným elektrikárom produktov SHARP. Ak by žiarovka v rúre prestala svietiť, obráťte sa na predajcu elektrospotrebičov alebo autorizovaný zákaznícky servis SHARP. Ak je poškodený sieťový kábel, musí sa nahradiť novým špeciálnym káblom.

Výmenu nechajte vykonať v autorizovanom zákazníckom servise SHARP.

Na vyvarovanie sa výbuchu a náhleho varu:

VÝSTRAHA: Pokrm v tekutej ani inej podobe sa nesmú ohrievať v uzavretých nádobách, pretože by mohli explodovať.

Ohrievanie nápojov mikrovlnami môže zapríčiniť oneskorené vzkypenie. Zaobchádzanie s nádobami preto vyžaduje zvláštnu opatrnosť.

Nikdy nepoužívajte uzavreté nádoby. Odstráňte uzávery a viečka. Uzavreté nádoby môžu v dôsledku nárastu tlaku explodovať dokonca aj po vypnutí zariadenia. Pri ohrievaní tekutín buďte opatrní. Používajte nádoby s veľkým otvorom, aby mohli unikať vznikajúce bubliny.

Nikdy neohrievajte tekutiny v úzkych, vysokých nádobách (napr. detských fľašiach), pretože by obsah mohol vystreknúť a spôsobiť popálenie.

Aby ste sa vyvarovali popálením v dôsledku náhleho prekypenia (tzv. utajeného varu):

1. Nenastavujte žiadne extrémne dlhé časy.
2. Tekutiny pred varením/ohrievaním zamiešajte.
3. Odporúča sa vložiť počas ohrievania do nádoby sklenenú tyčinku alebo podobný predmet (žiadny kov).
4. Po ohreve ponechajte tekutiny ešte aspoň 20 sekúnd stáť v zariadení, aby ste sa vyvarovali oneskorenému vzkypeniu.

Nevarujte vajcia v škrupine. Celé vajcia natvrdo sa v mikrovlnných rúrach nesmú ohrievať, pretože môžu explodovať dokonca až po ohreve. Pred varením alebo ohrievaním vajec, ktoré neboli ušľahané alebo zamiešané, žĺtky a bielky poprepichujte, aby neexplodovali. Z uvarených vajec pred ohrevom v mikrovlnnej rúre odstráňte škrupinu a nakrájajte ich na plátky.

Pred tepelnou úpravou potravín so šupkou, napr. zemiakov, párkov alebo ovocia, ich poprepichujte, aby mohla unikať para.

Na vyvarovanie sa popálením

VÝSTRAHA: Obsah sacích fľaš a nádob s detskou výživou sa musí pred použitím zamiešať, príp. pretrepať, aby ste sa vyvarovali popálením. Pred konzumáciou tiež musíte skontrolovať teplotu.

Pri vyberaní upravovaných potravín z vnútorného priestoru by ste mali používať chňapky alebo rukavice odolné voči teplu, aby ste zabránili popáleniu.

Nádoby, vrecúška s pukancami, varné vrecúška a pod. otvárajte vždy odvrátene od rúk a tváre, aby ste sa vyvarovali popáleniu parou alebo utajeným varom.

Aby ste sa vyvarovali popáleninám, vždy skontrolujte teplotu potraviny a pred podávaním zamiešajte. Zvláštnu opatrnosť vyžaduje podávanie pokrmov alebo nápojov malým deťom, deťom alebo starším osobám. Niektoré časti sa počas požívania môžu zahrievať. Udržujte z dosahu detí.

Teplota nádoby nie je tým pravým ukazovateľom teploty potraviny alebo nápoja; teplotu vždy skontrolujte.

Pri otváraní dvierok zariadenia udržiavajte dostatočný odstup, aby ste sa vyvarovali popálením vplyvom vystupujúcej pary alebo tepla.

Nakrájajte plnené pokrmy po tepelnej úprave na plátky, aby mohla unikať para a aby sa zabránilo popáleninám.

Toto zariadenie nie je určené na použitie s externým časovačom ani systémom diaľkového ovládania.

Na vyvarovanie sa nesprávnej obsluhy detí

VÝSTRAHA: Deti smú zariadenie používať len pod dohľadom, alebo keď dostali dostatočné pokyny na bezpečné použitie, a keď dokážu rúru používať bezpečne a rozumejú nebezpečenstvám vznikajúcim v dôsledku nesprávneho použitia. Keď sa zariadenie používa v režime GRIL, KOMBINOVANÉ VARENIE S GRILOM a v AUTOMATICKOM REŽIME, môžu deti rúru používať kvôli vytváranej teplote len pod dohľadom dospelých.

Tento prístroj nie je určený na použitie osobami (vrátane detí) so zníženými fyzickými, zmyslovými alebo mentálnymi schopnosťami, alebo nedostatkom skúseností a znalostí, pokiaľ na nich nedohliada osoba zodpovedná za ich bezpečnosť, alebo ak im táto osoba nedala pokyny ohľadom používania. Na deti je potreba dohliadať, aby sa zaručilo, že sa so zariadením nebudú hrať.

Neopierajte sa o dvierka zariadenia ani sa za ne nevesajte. Nehrajte sa s rúrou, ani ju nepoužívajte ako hračku. Deti by mali byť oboznámené so všetkými dôležitými bezpečnostnými pokynmi: napr. používanie chňapiek a opatrné snímanie príkrývkov jedál. Dávajte pozor najmä na obaly, ktoré zaisťujú chrumkavosť potravín (napr. špeciálne materiály na zhnedenutie pokrmu), pretože sa veľmi zahrievajú.

Iné upozornenia

Nikdy zariadenie žiadnym spôsobom neupravujte.

Nepohybujte zariadením počas prevádzky.

Toto zariadenie je určené na použitie len v domácnostiach a smie sa používať len na úpravu potravín. Nie je vhodné na komerčné účely ani na používanie v laboratóriu.



Na zaručenie bezproblémového fungovania a zabráneniu poškodenia rúry.

Nikdy neuvádzajte do prevádzky prázdnu rúru. Pri používaní špeciálneho riadu na zhnednutie alebo samoohrievacích materiálov musí byť medzi tento riad a otočný tanier umiestnená teplovzdorná izolácia (napr. porcelánový tanier). Tým sa zabráni poškodeniu otočného taniera a nosiča otočného taniera. Nemala by sa prekročiť uvedená doba ohrevu pre riad. Nepoužívajte kovový riad, pretože sa potom odrážajú mikrovlny a dochádza k iskreňiu. Do rúry nedávajte žiadne konzervy. Používajte len otočný tanier a nosič otočného taniera, ktoré sú určené pre túto rúru. Nešpúšťajte prístroj bez otočného taniera.

Na zabránenie rozbitia otočného taniera:

- Pred čistením otočného taniera vodou nechajte otočný tanier vychladnúť.
- Nedávajte na studený otočný tanier horúce pokrmy ani horúci riad.
- Nedávajte na horúci otočný tanier studené pokrmy ani studený riad.

Na vonkajšok zariadenia počas jeho prevádzky nič nepokladajte.

Nepoužívajte umelohmotné nádoby na použitie v mikrovlnných rúrach, ak je rúra ešte stále horúca z používania **GRILU a KOMBINOVANÉHO VARENIA S GRILOM**, pretože by sa mohli roztaviť.

Pri vyššie uvedených režimoch nesmiete používať umelohmotné nádoby, pokiaľ výrobca nádoby neuvádza, že je na také účely vhodná.

POZNÁMKA:

Ak máte otázky k pripojeniu zariadenia, obráťte sa na autorizovaného elektrikára.

Ani výrobca ani predajca nemôžu prevziať žiadnu zodpovednosť za poškodenia zariadenia alebo zranenia osôb, ktoré vzniknú v dôsledku nesprávneho elektrického pripojenia. Na stenách vo vnútornom priestore, príp. okolo tesnenia dvierok a tesniacich plôch sa môže tvoriť vodná para a kvapky. To je normálne a nie je to žiadnym príznakom výstupu mikrovln alebo inej chybné funkcie.



Tento symbol znamená, že sa povrch môžu počas používania zahrievať.

INŠTALÁCIA



- Z vnútorného priestoru rúry vyberte všetky obalové materiály.
- Pozorne skontrolujte rúru, či nemá známky poškodenia.
- Mikrovlnnú rúru nainštalujte na bezpečnú rovnú plochu, ktorá je dostatočne pevná, aby uniesla hmotnosť zariadenia vrátane pripravovaných potravín. Mikrovlnnú rúru neumiestňujte do skrinky.
- Vyberte rovnú plochu, ktorá poskytuje dostatok otvoreného priestoru pre prívod vzduchu a/alebo odvod vzduchu.

Zadný povrch zariadenia musí byť umiestnený proti stene.

- Medzi rúrou a vedľajšími stenami musí byť priestor aspoň 7,5 cm. Jedna strana musí byť otvorená.
- Nad rúrou nechajte priestor aspoň 30 cm.
- Zo spodnej časti rúry neodstraňujte nožičky.
- Zablokovaním otvorov prívodu a/alebo odvodu vzduchu môžete poškodiť rúru.
- Umiestnite rúru čo najďalej od rádií a televízorov. Prevádzka mikrovlnnej rúry môže spôsobiť rušenie rádiového alebo televízneho príjmu.

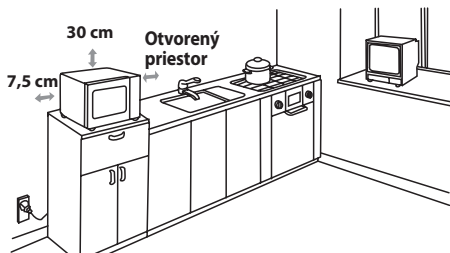

- Počas varenia sa môžu dvierka rúry zahrievať.

Rúru umiestnite alebo upevnite tak, aby bol spodok rúry aspoň 85 cm nad podlahou. Udržujte zariadenie z dosahu detí, aby sa nemohli popáliť.

- Zasuňte sieťovú zástrčku mikrovlnnej rúry do štandardnej, uzemnenej zásuvky.

VÝSTRAHA: Nedávajte rúru na miesta, kde sa tvorí teplo alebo vlhkosť (napríklad do blízkosti klasického sporáka) alebo do blízkosti horľavých materiálov (napríklad záclon). Neblokujte vzduchové ventilačné otvory. Na rúru nič neumiestňujte.



PRED UVEDENÍM DO PREVÁDZKY



Zapojte rúru. Na rúre sa objaví: „0:00“ a raz zaznie zvukový signál.

Tento model má funkciu hodín a rúra používa v pohotovostnom režime menej ako 1,0 W. Na nastavenie hodín si pozrite opis nižšie.



NASTAVENIE HODÍN

Na vašej rúre je 24-hodinový režim hodín.

1. Stlačte raz tlačidlo **NASTAVENIE HODÍN**  a zabliká nápis „00:00“.
2. Stláčaním tlačidiel času nastavte aktuálny čas. Hodiny nastavte stláčaním tlačidlo **10 MIN** a minúty zadajte stláčaním tlačidla **1 MIN a 10 S**.
3. Na dokončenie nastavenia hodín stlačte tlačidlo **NASTAVENIE HODÍN** .

POZNÁMKY:

- Ak sú hodiny nastavené, po dokončení varenia sa na displeji zobrazí správny čas. Ak hodiny nie sú nastavené, na displeji sa po dokončení varenia zobrazí len „0:00“.
- Na kontrolu času dňa počas varenia stlačte tlačidlo **NASTAVENIE HODÍN** a na LED sa na 2-3 sekundy zobrazí čas dňa. Tým sa neovplyvní varenie.
- Ak pri nastavovaní hodín stlačíte tlačidlo **STOP** alebo ak do 1 minúty niž nestlačíte, rúra sa vráti do predchádzajúceho nastavenia.
- Ak sa preruší prívod prúdu do mikrovlnnej rúry, po opätovnom spustení prívodu prúdu na displeji zabliká nápis „0:00“. Ak sa to stane počas varenia, program sa zruší. Zruší sa aj čas na hodinách.



STUPEŇ MIKROVLNNÉHO VÝKONU

Stupeň výkonu	Stlačte tlačidlo STUPEŇ MIKROVLNNÉHO VÝKONU 	Displej (v percentách)
VYSOKÝ	x1	100P
	x2	90P
STREDNE VYSOKÝ	x3	80P
	x4	70P
STREDNÝ	x5	60P
	x6	50P
STREDNE NÍZKY (ROZMRAZOVANIE)	x7	40P
	x8	30P
NÍŽŠÍ	x9	20P
	x10	10P
	x11	0P

- Vaša rúra má 11 stupňov výkonu.
- Na zmenu stupňa výkonu varenia stlačajte tlačidlo **STUPEŇ MIKROVLNNÉHO VÝKONU**, kým sa na displeji nezobrazí požadovaný stupeň výkonu. Na spustenie rúry stlačte tlačidlo **START**.
- Na kontrolu stupňa mikrovlnného výkonu počas procesu tepelnej úpravy stlačte tlačidlo **STUPEŇ MIKROVLNNÉHO VÝKONU**. Pokiaľ stlačíte tlačidlo **STUPEŇ MIKROVLNNÉHO VÝKONU**, zobrazí sa stupeň výkonu. Rúra pokračuje v odpočítavaní aj keď sa na displeji zobrazuje stupeň výkonu.
- Ak vyberiete „0P“, rúra spustí ventilátor bez mikrovlnného výkonu. Tento stupeň môžete použiť na odstránenie pachov.

Všeobecne platia nasledujúce odporúčania:

100P/ 90P – (VYSOKÝ výkon) pre rýchlu tepelnú úpravu alebo ohrev, napr. pre husté polievky, teplé nápoje, zeleninu a pod.

80P/ 70P – (STREDNE VYSOKÝ výkon) pre dlhšiu tepelnú úpravu kompaktnějších pokrmov, ako sú pečené mäso, fašírka a hotové jedlá, tiež pre citlivé pokrmy, ako napríklad koláče z treného cesta. S týmito nižším nastavením sa pokrmy varia rovnomerne bez toho, aby sa na okrajoch prevarili.

60P/ 50P – (STREDNÝ výkon) tento stupeň výkonu sa odporúča pre kompaktnější pokrmy, ktoré pri obvyklých metódach

vyžadujú dlhú tepelnú úpravu, napr. pokrmy z hovädzieho mäsa, aby mäso zostalo mäkké.

40P/ 30P – (STREDNE NÍZKY výkon) Zvolte tento stupeň pre rozmrazovanie, aby sa pokrmy rozmrazovali rovnomerne. Tento stupeň je tiež veľmi vhodný na varenie ryže, cestovín, knedlí a opekaného vaječného pudingu.

20P/ 10P – (NÍZKY výkon) Na mierne rozmrazovanie, napr. pre smotanové torty alebo listové cesto.



Otvorenie dvierok:

Na otvorenie dvierok rúry potiahnite za držadlo na otvorenie dvierok.

Spustenie rúry:

Prípravte pokrm a dajte ho vo vhodnej nádobe na otočný tanier, alebo ho dajte priamo na otočný tanier. Zatvorte dvierka a po výbere požadovaného režimu varenia stlačte tlačidlo **ŠTART/◊+1 min.** Po nastavení programu na varenie sa v prípade, že do 1 minúty nestlačíte tlačidlo **ŠTART/◊+1 min**, nastavenie zruší.

Ak počas varenia otvoríte dvierka, na pokračovanie vo varení musíte stlačiť tlačidlo **ŠTART/◊+1 min**. Pri úspešnom stlačení zaznie raz zvukový signál, pri neúspešnom sa nič nestane.

Tlačidlo **STOP** použite na:

1. Zmazanie chybného zadania pri programovaní.
2. Dočasné prerušenie bežiaciej prevádzky.
3. Zrušenie programu počas varenia (stlačte tlačidlo **STOP** dvakrát).
4. Na nastavenie a zrušenie detského zámku (pozrite si stranu SK-11).



VARENIE S MIKROVLNNOU RÚROU



Rúru môžete naprogramovať na maximálnu dobu úpravy 99 minút 50 sekúnd (99,50).

MANUÁLNE VARENIE/MANUÁLNE ROZMRAZOVANIE

- Zadajte dobu prípravy a na varenie alebo rozmrazovanie použite stupne mikrovlnného výkonu od P10 po P100 (pozrite si stranu SK-8).
- Ak je to možné, premiešajte alebo otočte pokrm 2 až 3-krát počas varenia.
- Po varení prikryte jedlo a v prípade, že sa to odporúča, nechajte ho odstáť.
- Po rozmrazovaní prikryte jedlo fóliou a nechajte až do úplného rozmrazenia odstáť.

Príklad:

Varenie po dobu 2 minúty a 30 sekúnd s mikrovlnným výkonom 70 %.

1. Pre výkon 70P zadajte stupeň výkonu 4-násobným stlačením tlačidla **STUPEŇ MIKROVLNNÉHO VÝKONU**.
2. Zadajte čas varenia dvojitým stlačením tlačidla **1 MIN** a potom trojnásobným stlačením tlačidla **10 S**.
3. Stlačte tlačidlo **ŠTART/◊+1 min** na spustenie časovača. (Na displeji sa odpočítava nastavený čas varenia/rozmrazovania.)

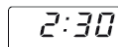
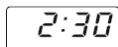
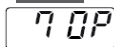

POZNÁMKA:

- Po spustení rúry sa rozsvieti svetlo v rúre a otočný tanier sa bude otáčať v smere hodinových ručičiek alebo proti smeru hodinových ručičiek.
- Ak sa počas varenia/rozmrazovania otvorí dvierka zariadenia na premiešanie alebo pretočenie jedla, na displeji sa automaticky zastaví doba úpravy. Doba varenia/rozmrazovania sa bude opäť odpočítavať, keď dvierka zavriete a stlačíte tlačidlo **ŠTART**.
- Po dokončení varenia/rozmrazovania otvoríte dvierka alebo stlačte tlačidlo **STOP**. Na displeji sa znovu zobrazí čas (ak sú nastavené hodiny).
- Ak chcete počas prevádzky skontrolovať stupeň výkonu, stlačte tlačidlo **STUPEŇ MIKROVLNNÉHO VÝKONU**. Kým váš prst stlačí tlačidlo **STUPEŇ MIKROVLNNÉHO VÝKONU**, zobrazuje sa stupeň výkonu.

DÔLEŽITÉ:

- Po varení/rozmrazovaní zatvorte dvere. Pamätajte si, že ak necháte dvere otvorené, svetlo zostane svietiť. To je z bezpečnostných príčin na to, aby ste vedeli, že máte zatvoriť dvere.
- Ak pokrm varíte v štandardnej dobe tepelnej úpravy a len v prevádzkovom režime 100 P, výkon zariadenia sa automaticky zníži, aby sa predišlo prehriatiu. (Mikrovlnný výkon sa zníži.)

Režim varenia	Štandardná doba
Mikrovlnný výkon 100 P	30 minút
Varenie s grilom	Prerušovaná operácia, ovládaná teplotou pre R-642 99 min. 50 s pre R-742
Kombinované varenie s grilom	99 min. 50 s



VARENIE S GRILOM/KOMBINOVANÉ VARENIE S GRILOM

1. VARENIE LEN S GRILOM

Gril nachádzajúci sa v hornej časti rúry má len jedno nastavenie výkonu. Grilu pomáha otočný tanier, ktorý sa otáča a zaisťuje tak rovnomerné prepečenie. Na grilovanie malých jedál (ako napríklad slaniny, šunky a čajového pečiva) použite rošt. Jedlo môžete umiestniť buď priamo na rošt, alebo do taniera odolného voči teplu a ten dať na rošt.

Príklad:

Grilovanie po dobu 20 minút pomocou tlačidla **GRIL**.

1. Stlačte raz tlačidlo **GRIL**.



G

2. Zadajte potrebnú dobu ohrevu 2-násobným stlačením tlačidla **10 MIN**.

20:00

3. Stlačte tlačidlo **ŠTART/◊+1 min.** na spustenie grilu. (Na displeji sa odpočítava nastavený čas grilovania.)

20:00

2. KOMBINOVANÉ VARENIE S GRILOM

KOMBINOVANÉ VARENIE S GRILOM kombinuje mikrovlnný výkon s grilom. To znamená, že sa jedlo striedavo pripravuje pomocou mikrovln a grilu.

Kombináciou mikrovlnného výkonu s grilom môžete znížiť dobu prípravy a získať chrumkavý a hnedý povrch jedla.

Môžete si vybrať z 2 kombinácií:

KOMBINÁCIA 1 (zobrazenie: C-1)

55 % času s mikrovlnným výkonom, 45 % času grilovanie. Použite na ryby alebo na gratinovanie.

KOMBINÁCIA 2 (zobrazenie: C-2)

36 % času s mikrovlnným výkonom, 64 % času grilovanie. Použite na omelety a hydinu.

Príklad:

Na varenie po dobu 15 minút pomocou **KOMBINOVANÉHO VARENIA S GRILOM**, 55 % času s mikrovlnným výkonom a 45 % času grilovanie (C-1).

1. Stlačte raz tlačidlo **KOMBINOVANÉ VARENIE S GRILOM**.



C-1

2. Zadajte čas varenia jedným stlačením tlačidla **10 MIN** a potom stlačením tlačidla 1 MIN (5-krát).

15:00

3. Stlačte raz tlačidlo **ŠTART/◊+1 min** na spustenie varenia. (Na displeji sa odpočítava nastavený čas varenia.)

15:00

POZNÁMKY k voľbe GRILOVANIE a KOMBINOVANÉ VARENIE S GRILOM:

- Pred varením nie je potrebné predhriať gril.
- Pri zapekaní jedál v hlbokých nádobách ich dajte na otočný tanier.
- Pri prvom používaní grilu môžete spozorovať dym alebo pach spáleniny. To je normálne a neznamená to, že je rúra pokazená. Aby ste tomuto problému zabránili, ohrejte rúru pri jej prvom používaní pomocou grilu bez jedla, a to na dobu 20 minút.

DÔLEŽITÉ: Počas prevádzky môžete na odvetranie dymu alebo pachov otvoriť okno alebo zapnúť ventiláciu.

⚠ VÝSTRAHA:

Počas prevádzky sa dvierka, vonkajšok a vnútro rúry, ako aj príslušenstvo veľmi zahrievajú. Aby ste sa nepopáliili, používajte vždy hrubé rukavice na pečenie.



1. SEKVENČNÁ TEPELNÁ ÚPRAVA

Táto funkcia vám umožňuje variť pomocou 2 rôznych postupov. Môžete použiť manuálne varenie a/alebo rozmrazovanie, ako aj funkciu rozmrazovania podľa hmotnosti. Po naprogramovaní nemusíte zasahovať do obsluhy varenia, rúra automaticky prejde na ďalší postup. Po prvej fáze zaznie zvukový signál. Ak je jedna fáza rozmrazovania, musí to byť prvá fáza.

Poznámka: Automatické menu sa nedá nastaviť ako jedna z viacerých častí.

Príklad: Ak chcete rozmraziť jedlo po dobu 5 minút a potom ho variť s mikrovlnným výkonom 80P po dobu 7 minút. Kroky sú tieto:

1. Stlačte raz tlačidlo **ROZMRAZOVANIE S ČASOVAŽOM**, na LED displeji sa zobrazí nápis dEF2.
2. Zadajte čas prípravy stláčaním tlačidla **1 MIN** (päťkrát).
3. Zadajte stupeň výkonu (80P) 3-násobným stláčaním tlačidla **STUPEŇ MIKROVLNNÉHO VÝKONU**.
4. Zadajte čas prípravy stláčaním tlačidla **1 MIN** (sedemkrát).
5. Stlačte raz tlačidlo **ŠTART** na spustenie varenia.

2. FUNKCIA +1 minúta (automatická minúta)

Pomocou tlačidla **+1 min** môžete ovládať tieto dve funkcie:

a. Priame spustenie

Stlačením tlačidla **+1 min** môžete priamo spustiť proces tepelnej úpravy po dobu 1 minúty s mikrovlnným výkonom 100 P.

b. Predĺženie doby tepelnej úpravy

Pri manuálnej prevádzke, rozmrazovaní s časovačom a automatickom menu môže byť doba úpravy predĺžená o násobok 1 minúty prostredníctvom stlačenia tlačidla **+1 min** počas prevádzky zariadenia. Počas rozmrazovania podľa hmotnosti sa stlačením tlačidla **+1 min** nedá zvýšiť doba prípravy.

POZNÁMKA: Dobu úpravy môžete rozšíriť na maximálnu dobu 99 minút 50 sekúnd.

3. FUNKCIA KUCHYNSKÝ ČASOVAČ:

Časovač môžete napríklad použiť na načasovanie vtedy, keď v programe nie je zahrnuté varenie s mikrovlnnou rúrou, alebo na načasovanie varených vajeck varených na konvenčnom variči alebo na sledovanie doby odstátia vareného/rozmrazeného jedla.

Príklad:

Načasovanie časovača na 5 minút.

1. Stlačte raz tlačidlo **KUCHYNSKÝ ČASOVAČ**.



2. Zadajte požadovaný čas stláčaním tlačidla **1 MIN** (päťkrát).

3. Stlačte tlačidlo **ŠTART/◀+1 min** na spustenie časovača.

Skontrolujte displej.
(Na displeji sa odpočítava nastavený čas varenia/rozmrazovania.)

Po dosiahnutí koncového času časovača 5-krát zaznie zvukový signál a na LED displeji sa potom zobrazí čas dňa. Môžete zadať ľubovoľný čas do 99 minút a 50 sekúnd. Na zrušenie KUCHYNSKÉHO ČASOVAČA počas odpočítavania jednoducho stlačte tlačidlo **STOP**.

POZNÁMKA: Funkcia KUCHYNSKÝ ČASOVAČ sa nedá použiť počas varenia.

4. DETSKÝ ZÁMOK:

Túto funkciu použite na zabránenie prevádzky rúry deťmi bez dohľadu. Pri zapnutom detskom zámku:

- a. Nastavenie funkcie DETSKÝ ZÁMOK:

Stlačte a 3 sekundy podržte tlačidlo **STOP**, zaznie dlhý zvukový signál. Na displeji sa zobrazí:



- b. Zrušenie funkcie DETSKÝ ZÁMOK:

Stlačte a podržte 3 sekundy tlačidlo **STOP**, zaznie dlhý zvukový signál.



ROZMRAZOVANIE S ČASOVAČOM A ROZMRAZOVANIE PODĽA HMOTNOSTI

1. ROZMRAZOVANIE PODĽA HMOTNOSTI

Pomocou tejto funkcie môžete rýchlo rozmraziť jedlo, môžete vybrať vhodnú dobu rozmrazovania v závislosti od typu jedla. Postupujte podľa nižšie uvedeného príkladu pre podrobnosti k obsluhu tejto funkcie. Rozsah času je 0:10 – 99:50.

Príklad: Rozmrazenie jedla po dobu 10 minút.

1. Vyberte požadované menu jedným stlačením tlačidla **RÝCHLE ROZMRAZENIE**.



x1,

Na displeji za zobrazí: DEF2

2. Zadajte dobu varenia jedným stlačením tlačidla **10 MIN.**

10:00

3. Stlačte tlačidlo **ŠTART/** \diamond **+1 min** na spustenie rozmrazovania.

Poznámky k rozmrazovaniu s časovačom:

- Po varení päťkrát zaznie zvukový signál a ak sú nastavené hodiny, na LED displeji sa zobrazí čas dňa. Ak hodiny nie sú nastavené, po dokončení varenia sa na displeji zobrazí nápis „0:00“.
- Výkon mikrovlnnej rúry je prednastavený na 30P a nedá sa zmeniť.

2. ROZMRAZENIE PODĽA HMOTNOSTI

Mikrovlnná rúra je predprogramovaná s časom a úrovňou výkonu tak, aby sa jednoducho dalo rozmraziť nasledujúce jedlo: bravčové, hovädzie a hydina. Rozsah hmotnosti jedla je od 100 g – 2000 g v krokoch po 100 g. Postupujte podľa nižšie uvedeného príkladu pre podrobnosti k obsluhu týchto funkcií.

Príklad: Rozmrazenie mäsa s hmotnosťou 1,2 kg pomocou režimu ROZMRAZENIE PODĽA HMOTNOSTI.

Položte mäso na tanier alebo rozmrazovací rošt mikrovlnnej rúry a na otočný tanier.

1. Vyberte požadované menu jedným stlačením tlačidla **ROZMRAZENIE PODĽA HMOTNOSTI**.



x1,

Na displeji za zobrazí: DEF1

2. Zadajte hmotnosť stláčaním tlačidiel **HMOTNOSŤ/PORCIA**, až kým sa nezobrazí požadovaná hmotnosť.

KG / g



x12, zobrazenie: 1 2 0 0

3. Stlačte tlačidlo **ŠTART/** \diamond **+1 min** na spustenie rozmrazovania. (Na displeji sa odpočítava nastavený čas rozmrazovania.)

Zmrazené jedlá sa rozmrazujú z teploty -18 °C.

POZNÁMKY K ROZMRAZOVANIU PODĽA HMOTNOSTI:

- Pred zmrazením jedla sa uistite, či je čerstvé a kvalitné.
- Hmotnosť jedla by ste mali zaokrúhliť k najbližšej hodnote s odchýlkou do 100 g, napríklad 650 g na 700 g.
- V prípade potreby prekryte malé oblasti mäsa alebo hydiny malými plochými kúskami alobalu. Tak zabránite zohriatiu oblastí počas rozmrazovania. Uistite sa, či sa alobal nedotýka stien rúry.



PREVÁDZKA AUTOMATICKÉHO MENU

Tlačidlá **AUTOMATICKÉHO MENU** automaticky spracujú správny režim varenia a prípravy jedla (podrobnosti sú na strane SK-4 a SK-13). Podrobnosti o obsluhu tejto funkcie nájdete v nižšie uvedenom príklade.

Príklad: Varenie dvoch zemiakov v šupke (460 g) pomocou funkcie AUTOMATICKÉ MENU.

1. Vyberte požadované menu jedným stlačením tlačidla **Zemiaky v šupke**.



x1,

Na displeji za zobrazí: 1

2. Stlačte tlačidlá **MOTNOSŤ/PORCIA HORE/DOLE** alebo pokračujte v stláčaní tlačidla **Zemiaky v šupke** na výber požadovaného počtu zemiakov (maximálne 3).

KG / g



x1, displej: 2

3. Stlačte tlačidlo **ŠTART/** \diamond **+1 min** na spustenie varenia. (Na displeji sa odpočítava nastavený čas varenia.)

POZNÁMKY:

- Hmotnosť alebo množstvo jedla môžete zadať stlačením tlačidiel **HMOTNOSŤ/PORCIA HORE/DOLE**, kým sa nezobrazí požadovaná hmotnosť/množstvo. Zadajte len hmotnosť jedla. Nezahŕňajte hmotnosť nádoby.
- Ak jedlo váži viac alebo menej ako sú hmotnosti/množstvá uvedené v tabuľke AUTOMATICKÉHO MENU na strane SK-13, varte ho manuálne.

TABUĽKA AUTOMATICKÝCH MENU



Automatické menu	HMOTNOSŤ/ PORCIA / RIAD	Postup
Pukance	50 g, 100 g	Položte vrecko s pukancami priamo na otočný tanier (Pozrite si poznámku uvedenú pod: Dôležité informácie o funkcii Pukance v mikrovlnnej rúre)
Zemiaky v šupke	1, 2, 3 zemiaky (kusy) 1 zemiak = pribl. 230 g (počiatočná teplota 20 °C)	Použite zemiaky podobnej veľkosti pribl. 230 g. Každý zemiak na niekoľkých miestach prepichnete a umiestnite smerom k okraju otočného taniera. V polovici doby prípravy ich pretočte a preusporiadajte. Pred stolovaním nechajte 3 – 5 minút odstáť.
Zmrazená pizza	100 g, 200 g, 400 g (počiatočná teplota 5 °C) Tanier	Umiestnite pizzu na tanier do stredu otočného taniera. Neprikrývajte.
Zmrazená zelenina, napr. ružičkový kel, zelené fazuľky, hrášok, zmiešaná zelenina, brokolica	150 g, 350 g, 500 g (počiatočná teplota -18 °C) Nádoba s pokrievkou	Dajte zeleninu do vhodnej nádoby. Pridajte 1 lyž. vody na 100 g zeleniny, prikryte a položte na otočný tanier. V polovici prípravy a na konci premiešajte.
Nápoj (120 ml/ šálka)	1, 2, 3 (počiatočná teplota 5 °C) Šálka	Umiestnite šálku(-y) na otočný tanier a po zohriatí premiešajte.
Plytký tanier	250 g, 350 g, 500 g (počiatočná teplota 5 °C) Tanier	Umiestnite tanier do stredu otočného taniera. Neprikrývajte. Po varení premiešajte.

Poznámky:

- Konečná teplota sa môže líšiť v závislosti od počiatočnej teploty jedla. Po varení skontrolujte, či je jedlo horúce. V prípade potreby môžete manuálne predĺžiť dobu varenia.
- Pri použití automatického varenia závisia výsledky od odchýlok, ako napríklad tvaru a veľkosti jedla a preferencií ohľadom výsledku varenia. Ak nie ste spokojný/á s naprogramovaným výsledkom, nastavte dobu varenia tak, aby vyhovovala vašim požiadavkám.

Dôležité informácie o funkcii Pukance v mikrovlnnej rúre:

1. Pri výbere 100 gramov pukancov sa odporúča, aby ste pred varením prešli trojuholník v každom rohu vrecka. Pozrite si obrázok vpravo.

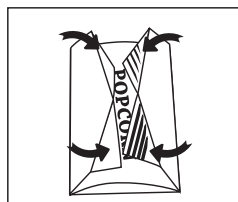

2. Ak je vrecko s pukancami príliš veľké a poriadne sa neotáča, stlačte raz tlačidlo STOP, otvorte dvierka rúry a upravte polohu vrecka, aby ste zaistili rovnomernú prípravu.

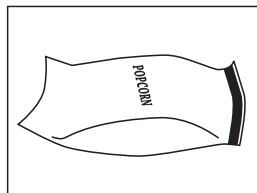



VHODNÝ RIAD

Na uvarenie/rozmrázanie pokrmu v mikrovlnnej rúre musí byť umožnený prienik mikrovln cez nádobu až do pokrmu. Preto je dôležité vybrať vhodný riad.

Uprednostňujte kruhovitý/oválny riad pred štvorcovitým/obdĺžnikovitým riadom. Pokrm v rohoch sa často prevarí. Nižšie je uvedených viac druhov riadu, ktoré môžete použiť.

Riad	Vhodné na použitie v mikrovlnnej rúre	Gril	Komentáre
Alobal Nádoby z fólie	✓ / ✗	✓	Malé kúsky alobalu môžete použiť na ochranu jedla pred prehriatím. Alobal dajte aspoň 2 cm od stien rúry, inak môže dôjsť k iskreniu. Pokiaľ to výrobca neodporúča, nepoužívajte fóliové nádoby (napr. fóliu Microfoil®). Dodržiavajte pokyny výrobcu.
Riad vhodný na zhnedenie pokrmu	✓	✗	Vždy dodržiavajte pokyny výrobcu. Neprekračujte uvedené doby ohrevu. Dajte si pozor, pretože sa tieto nádoby môžu veľmi zahrievať.
Porcelán a keramika	✓ / ✗	✗	Porcelán, keramika, glazúrovaný hlinený riad a kostný porcelán sú obvykle vhodné. Výnimku tvorí riad zdobený kovom.
Sklenený riad napr. Pyrex®	✓	✓	Pri použití krehkého skleneného riadu je treba dávať pozor, pretože sa pri náhlom zohriatí môže rozbiť alebo prasknúť.
Kov	✗	✓	Pri použití mikrovlnného výkonu neodporúčame použiť kovový riad. Spôsobí iskrenie, čo môže spôsobiť požiar.
Plast/polystyrén, napr. nádoby z rýchleho občerstvenia	✓	✗	Je treba dávať pozor, pretože sa pri vysokých teplotách niektoré nádoby deformujú, roztavia alebo stráca farbu.
Prilnavý film	✓	✗	Nemal by sa dotýkať jedla a musíte ho prepichnúť, aby mohla unikať para.
Vrecúška do mrazničky/na pečenie	✓	✗	Musíte ich prepichnúť, aby mohla unikať para. Uistite sa, či sú vrecká vhodné do mikrovlnnej rúry.
Papierové tanieri/šálky a kuchynský papier	✓	✗	Nepoužívajte plastové ani kovové spony, mohli by sa roztaviť alebo vznietiť vplyvom iskrenia kovu.
Slamené a drevené nádoby	✓	✗	Používajte ich len pri zohrievaní alebo na absorpciu vlhkosti. Treba dávať pozor, prehriatie môže spôsobiť požiar.
Recyklovaný papier a noviny	✗	✓	Pri použití týchto materiálov vždy dozerajte na rúru, prehriatie totiž môže spôsobiť požiar. Môže obsahovať výťažky z kovov, čo spôsobí iskrenie a môže viesť k požiaru.

VÝSTRAHA:

Keď pri ohreve pokrmov používate plastové alebo papierové nádoby, nenechávajte rúru nikdy bez dozoru. Mohlo by dôjsť k vznieteniu.



UPOZORNENIE: NA ČISTENIE SA NESMÚ V ŽIADNOM PRÍPADE POUŽÍVAŤ BEŽNÉ ČISTIČE NA RÚRY, PARNÉ ČISTIČE, ABRAZÍVNE PROSTRIEDKY, OSTRÉ ČISTIACE PROSTRIEDKY, ČISTIACE PROSTRIEDKY S OBSAHOVOM HYDROXIDU SODNÉHO ALEBO ABRAZÍVNE ŠPONGIE. TO PLATÍ PRE VŠETKY DIELY MIKROVLNNEJ RÚRY.

Pred čistením sa uistite, či je vnútro a vonkajšok rúry, dvierka a príslušenstvo chladné.

RÚRU ČISTITE V PRAVIDELNÝCH INTERVALOCH A ODSTRÁNJUJTE VŠETKY ZVYŠKY JEDÁL – Udržujte zariadenie čisté, inak by sa mohli povrchy poškodiť. Mohla by tým byť negatívne ovplyvnená doba použiteľnosti zariadenia a mohlo by dôjsť k nebezpečným situáciám.

Vonkajšok zariadenia

Vonkajšiu stranu zariadenia čistite slabým mydlovým roztokom. Mydlový roztok riadne otrite navlhčenou handričkou a osušte jemným uterákom.

Ovládací panel

Pred čistením otvorte dvierka, aby sa ovládací panel deaktivoval. Pri čistení ovládacieho panela buďte opatrní. Používajte len handričku namočenú vo vode, jemne otierajte panel, až kým sa nevyčistí. Nepoužívajte príliš veľa vody. Nepoužívajte žiadne chemické ani abrazívne čističe.

Vnútorý priestor zariadenia

1. Očistite po každom použití ešte teplé zariadenie mäkkou, navlhčenou handričkou alebo špongiou, aby sa odstránili všetky zvyšky. Pri silnom znečistení použite slabý mydlový roztok a niekoľkokrát zariadenie poriadne otrite navlhčenou handričkou, kým sa všetky

zvyšky úplne neodstránia. Nahromadené zvyšky by sa mohli prehriať, začať dymiť, spôsobiť požiar, alebo začať iskriť. Neodstraňujte ochranu proti postriekaniu vlnovodu.

2. Uistite sa, že do malých otvorov v stene zariadenia nevniká ani mydlový roztok ani voda, pretože to by mohlo zariadenie poškodiť.

3. Nepoužívajte vo vnútornom priestore žiadne rozstrekovacie čističe.

4. Ohrejte rúru pravidelne pomocou grilu a ohrejte rúru bez jedla po dobu 20 minút na grile (strana SK-10). Zvyšky jedla a tuku môžu spôsobiť dym a môžu smrdieť.

Udržujte kryt vlnovodu vždy čistý.

Ochrana proti postriekaniu vlnovodu je vyrobená z krehkého materiálu a musí sa čistiť opatrne (postupujte podľa vyššie uvedených pokynov k čisteniu).

POZNÁMKA: Nadmerné namáčanie môže spôsobiť rozklad krytu vlnovou.

Kryt vlnovodu je spotrebný tovar a bez pravidelného čistenia ho bude treba vymeniť.

Príslušenstvo

Príslušenstvo ako otočný tanier, nosič pre otočný tanier a rošt umyte slabým mydlovým roztokom a osušte. Môžete ich dať do umývačky riadu.

Dvierka zariadenia

Dvierka na oboch stranách, tesnenie dvierok a tesniace plochy často otierajte jemnou navlhčenou handričkou, aby sa odstránili nečistoty. Nepoužívajte žiadne abrazívne čistiace prostriedky.

POZNÁMKA: Nepoužívajte napařovačku.

Tip ohľadom čistenia – na jednoduchšie čistenie vašej rúry:

Vložte do misy polovicu citróna, pridajte 300 ml vody a ohrejte pri výkone 100 % po dobu 10 – 12 minút.

Vytrite rúru pomocou jemnej suchej handričky.



Figyelem:

A terméket ezzel a jelöléssel látták el.

Ez azt jelenti, hogy a használt elektromos és elektronikus termékeket nem szabad az általános háztartási hulladékkal keverni. Ezekhez a termékekhez külön hulladékgyűjtő rendszer üzemel.

A. Hulladék-elhelyezési tájékoztató lakossági felhasználók részére (magán háztartások)

1. Az Európai Unióban

Figyelem: Ha a készüléket ki akarja selejtezni, kérjük, ne a közönséges szeméteskukát használja!

A használt elektromos és elektronikus berendezéseket külön, a használt elektromos és elektronikus berendezések szabályszerű kezeléséről, visszanyeréséről és újrahasznosításáról rendelkező jogszabályokkal összhangban kell kezelni.

A tagállamok általi végrehajtást követően az EU államokon belül a magán háztartások használt elektromos és elektronikai berendezéseiket díjmentesen juttathatják vissza a kijelölt gyűjtőlétesítményekbe*.

Egyes országokban* a helyi kiskereskedés is díjmentesen visszaveheti Öntől a régi terméket, ha hasonló új terméket vásárol.

*A további részletekről, kérjük, érdeklődjön a helyi önkormányzatnál.

Ha használt elektromos vagy elektronikus berendezésében elemek vagy akkumulátorok vannak, kérjük, előzetesen ezeket selejtezze ki a helyi előírásoknak megfelelően.

A termék szabályszerű kiselejtezésével Ön segít biztosítani azt, hogy a hulladék keresztülmenjen a szükséges kezelésen, visszanyerési és újrahasznosítási eljáráson. Ezáltal közreműködik a lehetséges káros környezeti és humán egészségügyi hatások megelőzésében, amelyek ellenkező esetben a helytelen hulladékkezelés következtében előállhatnának.

2. Az EU-n kívüli egyéb országokban

Ha a terméket ki szeretné selejtezni, kérjük, forduljon a helyi önkormányzat-hoz, és érdeklődjön a helyes hulladék-elhelyezési módszerről.

Svájcban: A használt elektromos vagy elektronikus készülékeket térítés nélkül visszaveszik a kereskedők, akkor is ha nem vásárol új terméket. További begyűjtő helyeket a következő honlapokon talál: www.swico.ch vagy www.sens.ch.

B. Hulladék-elhelyezési tájékoztató vállalati felhasználók részére

1. Az Európai Unióban

Ha a terméket üzleti célokra használta, és ki kívánja selejtezni:

Kérjük, forduljon a SHARP kereskedéshez, ahol tájékoztatják Önt a termék visszavételéről. Lehetséges, hogy a visszavételből és az újrahasznosításból eredő költségeket felszámítják. Előfordulhat, hogy a helyi hulladékbegyűjtő létesítmény átveszi a kisebb termékeket (és kis mennyiségeket).

Spanyolországban: Kérjük, használt készülékének visszaszolgáltatásával kapcsolatban vegye fel a kapcsolatot a kiépített begyűjtési hálózattal vagy helyi önkormányzatával.

2. Az EU-n kívüli egyéb országokban

Ha a terméket ki szeretné selejtezni, kérjük, forduljon a helyi önkormányzat-hoz, és érdeklődjön a helyes hulladék-elhelyezési módszerről.



TARTALOMJEGYZÉK

Kezelési útmutató

HULLADÉK-ELHELYEZÉSI TÁJÉKOZTATÓ	1
TARTALOMJEGYZÉK	2
MŰSZAKI JELLEMZŐK	2
SŰTŐ ÉS TARTOZÉKOK	3
VEZÉRLŐLAP	4
FONTOS BIZTONSÁGI ELŐÍRÁSOK	5-7
ÜZEMBE HELYEZÉS	7
HASZNÁLAT ELŐTT	8
AZ ÓRA BEÁLLÍTÁSA	8
MIKROHULLÁMÚ TELJESÍTMÉNYSZINT	8
MANUÁLIS MŰKÖDTETÉS	9
SŰTÉS MIKROHULLÁMMAL	9
GRILLEZÉS / VEGYES GRILLEZÉS	10
TOVÁBBI HASZNOS FUNKCIÓK	11
IDŐZÍTETT KIOLVASZTÁS ÉS SÚLY ALAPÚ KIOLVASZTÁS	12
AUTO MENÜ MŰVELET	12
AUTO MENÜ TÁBLÁZAT	13
A SŰTŐBEN HASZNÁLHATÓ EDÉNYEK	14
KARBANTARTÁS ÉS TISZTÍTÁS	15



MŰSZAKI JELLEMZŐK

Modell neve:	R-642	R-742
Váltóáramú hálózati feszültség	: 230 V, 50 Hz, egyfázisú	: 230 V, 50 Hz, egyfázisú
Elosztó biztosíték/áramköri megszakító	: 10 A	: 10 A
Megkövetelt váltóáramú teljesítmény: Mikrohullám	: 1270 W	: 1450 W
Kimeneti teljesítmény: Mikrohullám	: 800 W	: 900 W
Grill	: 1000 W	: 1000 W
Kikapcsolt mód (Energia-takarékos mód)	: kevesebb, mint 1,0 W	: kevesebb, mint 1,0 W
Mikrohullámú frekvencia	: 2450 MHz*	: 2450 MHz*
Külső méretek (Szé) x (Ma) x (Mé)** mm	: 439,5 x 257,8 x 358,5	: 513,0 x 306,2 x 429,5
Sütőtér mérete (Szé) x (Ma) x (Mé)*** mm	: 306,0 x 208,2 x 306,6	: 330,0 x 208,0 x 369,0
A sütő űrtartalma	: 20 liter ***	: 25 liter ***
Forgótányér	: ø 255 mm	: ø 315 mm
Tömeg	: kb. 11,4 kg	: kb. 15,1 kg
Sütőtér lámpája	: 25 W/240 V	: 25 W/240 V

* A termék megfelel az EN55011 számú európai szabvány előírásainak.

E megfelelés alapján a termék B. osztályú, 2. csoportba tartozó berendezésnek minősül.

A 2. csoportba sorolt berendezések rádiófrekvenciás energiát bocsátanak ki ételmelegítésre is szolgáló elektromágneses sugárzás formájában.

A B. osztályba tartozó berendezések háztartási felhasználásra alkalmasak.

** Az ajtónyitó fogantyú nincs hozzászámítva a készülék mélységéhez.

*** A sütő belső befogadóképességét a belső tér maximális szélességének, mélységének és magasságának figyelembevételével állapítottuk meg. A tényleges befogadóképesség ennél kevesebb.

FOLYAMATOS TERMÉKFEJLESZTÉSI POLITIKÁNK RÉSZÉKÉNT FENNTARTJUK A MŰSZAKI ADATOK ÉS KIVITELEZÉS ELŐZETES BEJELENTÉS NÉLKÜLI MEGVÁLTOZTATÁSÁNAK JOGÁT.

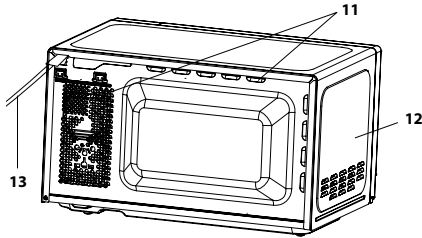
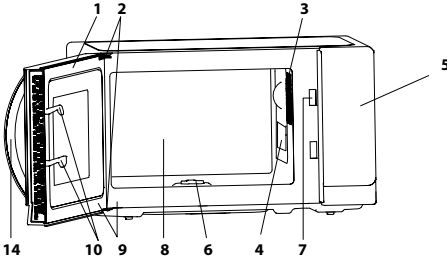

Középpont (belül)

15. Forgótányér
(üveg)

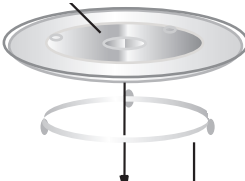

17. Forgótányér
forgató tengelye

16. Gördülő
tányértartó



18. Rács

SÜTŐ

1. Ajtó
2. Ajtó zsanérok
3. Sütőtér lámpája
4. Hullámvezető-fedőlemez (NE TÁVOLÍTSA EL!)
5. Vezérlőlap
6. Forgótányér forgató tengelye
7. Ajtó reteszek
8. Sütőtér
9. Ajtó tömítések és felfekvő felületeik
10. Ajtó záró karmok
11. Szellőzőnyílások
12. Külső borítás
13. Elektromos vezeték
14. Ajtó fogantyú

TARTOZÉKOK:

Ellenőrizze az alábbi kiegészítők meglétét:

(15) Forgótányér (16) Gördülő tányértartó (17) Forgótányér forgató tengelye (18) Rács

- Helyezze a gördülő tányértartót a sütő aljának közepére, így szabadon foroghat a forgató tengely körül. Ezután helyezze a forgótányért a tányértartóra, így az biztosan illeszkedik a tengelyre.
- A forgótányér megrongálódásának megelőzése érdekében mindig győződjön meg róla, hogy az edényeket és a tálat a sütőből való kiemelés közben a forgótányér peremének szintje fölé emelje! A rács használatához olvassa el a grilllezésről szóló részt a HU-10. oldalon.

Sose érjen a grill fűtőszálhoz, amikor az meleg!

MEGJEGYZÉS: Kiegészítők megrendelése esetén kérjük, ne felejtse el megemlíteni kereskedőjének vagy a SHARP által felhatalmazott szakembernek az alkatrész és a modell megnevezését!

MEGJEGYZÉSEK:

- A hullámvezető-fedőlemez sérülékeny. A sütő belsejének tisztításakor legyen óvatos, nehogy megsértsen a fedőlemezt.
- Ha fedő nélkül főzött zsíros ételeket, mindig alaposan tisztítsa meg a sütőtérrel és különösen a grill fűtőszálakat. Ezeknek a részegységeknek száraznak és zsírmentesnek kell lenniük. A felgyülemllett zsír túlforrósodhat, füstölhet és lángra kaphat.
- A forgótányért és a gördülő tányértartót mindig megfelelően behelyezve működtesse a sütőt. Ezzel az étel elkészítését is segíti. A rosszul behelyezett forgótányér zöröghet, nem foroghat megfelelően és kárt okozhat a sütőben.
- Főzéshez minden ételt és ételtartó dobozt helyezzen a forgótányérra.
- A forgótányér az óra járásával azonos és ellentétes irányba is foroghat. A forgási irány változik a sütő minden egyes elindításával. Ez nem befolyásolja a sütés/főzés hatékonyságát.

⚠ FIGYELMEZTETÉS: ⚠ Ez a jelölés azt jelenti, hogy a felület felforrósodhat használat közben. Az ajtó, a külső borítás, a sütőtér, a tartozékok és az edények felforrósodnak sütő használata során. Az égési sérülések megakadályozása érdekében mindig használjon vastag konyhai kesztyűt.



VEZÉRLŐLAP

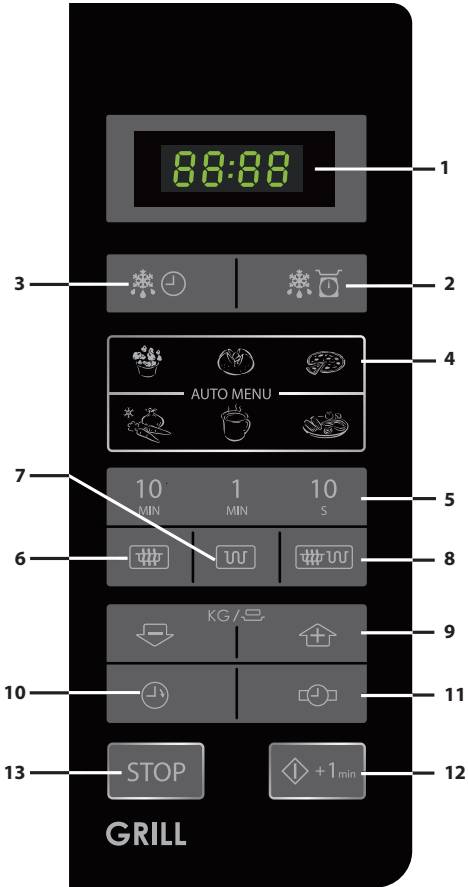

1. DIGITÁLIS KIJELEZŐ
2. SÚLY ALAPÚ KIOLVASZTÁS gomb
3. IDŐZÍTETT KIOLVASZTÁS gomb
4. AUTO MENÜ gomb



Popcorn



Héjában főtt krumpli



Pizza



Fagyasztott zöldségek



Ital



Egytálétel

5. IDŐZÍTŐ gombok
6. MIKROHULLÁMÚ TELJESÍTMÉNYSZINT gomb:
Nyomja meg a mikrohullámú teljesítményszint kiválasztásához.
7. GRILL gomb
8. VEGYES GRILL gomb
9. TÖMEG/ADAG gombok (fel és le)
10. KONYHAI IDŐZÍTŐ gomb
Nyomja meg időzítőként való használathoz, vagy programozza be az étel állásidejét.
11. ÓRA BEÁLLÍTÁS gomb
12. INDÍT/◇+1min
13. STOP gomb



FONTOS BIZTONSÁGI ELŐÍRÁSOK: OLVASSA EL ALAPOSAN ÉS TARTSA MEG KÉSŐBBI HASZNÁLATRA!

Tűzveszély megelőzése

A mikrohullámú sütőt működés közben ne hagyja örízetlenül! Túlságosan magas teljesítményszint, illetve túlságosan hosszú főzési idő választása esetén az étel túlforrósodhat, és ez tüzet okozhat!

Ezt a sütőt kizárólag pulton való használatra tervezték. Nem beépíthető!

Ne helyezze a sütőt szekrénybe!

A hálózati csatlakozóaljzat legyen könnyen hozzáférhető, hogy veszély esetén a készüléket könnyen ki lehessen húzni! Az előírt hálózati feszültség 230 V, 50 Hz, legalább 10 amperes elosztó biztosítékkal, vagy legalább 10 amperes elosztó áramköri megszakítóval.

Javasolt, hogy egy különálló áramkör legyen elkülönítve kifejezetten ennek a készüléknek!

Ne helyezze a sütőt olyan helyre, ahol hő fejlődhet!

Például hagyományos sütő közelébe.

Ne helyezze a sütőt olyan helyre, ahol magas a páratartalom, vagy ahol nedvesség gyűlhet össze!

Ne tárolja vagy használja a sütőt szabadtéren, épületen kívül!

Ha füstöt észlel, kapcsolja ki a készüléket vagy húzza ki a dugót a konnektorból és tartsa zárva az ajtót, hogy elaludjon az esetlegesen keletkező láng. Csak mikrohullámú sütőben használható edényeket és tárolókat használjon! További részleteket a HU-14. oldalon talál. Ellenőrizze a konyhai edényeket, hogy használhatók-e mikrohullámú sütőben!

Ha eldobható, műanyagból vagy papírból készült edényt használ, ne hagyja a sütőt örízetlenül, mert az edények meggyulladhatnak. Használat után tisztítsa meg a hullámvezető fedőlemezt, a sütőtérrel, a forgótányért és a gördülő tányértartót! Ezeknek száraznak és zsírintesnek kell lenniük. A felgyülemlt zsír túlforrósodhat, füstölhet és lángra kaphat.

Tartsa távol a gyúlékony anyagokat a sütőtől és a szellőzőnyílásoktól!

Ne takarja le a szellőzőnyílásokat!

Távolítsa el az összes fém zárófilát, drótot stb. az ételről és az étel csomagolásáról! A fémes felületeken képződő szikra tüzet okozhat.

Ne használja a mikrohullámú sütőt olaj melegítésére, illetve olajjal történő sütésre! A hőmérsékletet nem lehet féken tartani, és az olaj lángra lobbanhat!

Pattogatott kukorica készítéséhez kizárólag mikrohullámú sütőhöz való pattogatottkukorica-készítő edényt használjon!

Ne tároljon ételt vagy bármi más a sütő belsejében!

A sütő beindítása után ellenőrizze annak beállításait! Így megbizonyosodhat arról, hogy a sütő a kívánt módon működik-e.

Fokozatos elővigyázatosságra van szükség a magas cukor- vagy zsirtartalmú ételek (például kolbász, sütemények, karácsonyi puding) készítése vagy melegítése esetén, a túlmelegedés és tűz keletkezésének elkerülése céljából.

További vonatkozó tanácsokat a használati útmutatóban talál.

Sérülés kockázatának elkerülése

FIGYELMEZTETÉS:

Ne használja a sütőt, ha sérült, vagy ha hibásan működik! Használat előtt ellenőrizze az alábbiakat:

- Az ajtót: ellenőrizze, hogy megfelelően záródik-e, hogy egyenesen áll-e, és hogy nincs-e meggömbülve!
- A zsanérokat és biztonsági reteszeket: ellenőrizze, hogy nincsenek-e eltörve vagy kilazulva!
- Az ajtótoimítéseket és felfekvő felületeiket: ellenőrizze, hogy nem sérültek-e!
- A sütőtér belsejét illetve az ajtót: ellenőrizze, hogy nincsenek-e rajtuk horpadások!
- A hálózati kábelt és a dugaszt: ellenőrizze, hogy nem sérültek-e!

Ha az ajtó vagy annak tömítése megsérült, ne működtesse a sütőt mindaddig, amíg szakember el nem végzi ezek javítását!

Tilos a sütőt a felhasználónak magának módosítania, illetve javítania! Szakemberen kívül bárki más számára veszélyes bármely olyan szervizelés, vagy javítást eszközölni, amely a mikrohullámú sugárzás ellen védő fedél levételével jár!

Ne működtesse a sütőt nyitott ajtóval, és ne végezzen semmilyen átalakítást az ajtó biztonsági reteszein!

Ne működtesse a sütőt, ha az ajtótoimítések és felfekvő felületeik közé bármilyen tárgy került!

Ne engedje, hogy az ajtótoimítéseken és az azokhoz csatlakozó részekben zsír vagy egyéb szennyeződés halmozódjon fel! Rendszeres időközönként tisztítsa meg a sütőt, illetve távolítsa el a lerakódott ételmaradékokat. Kövesse a „Karbantartás és tisztítás” c. rész utasításait (HU-15. oldal)! Ügyeljen a sütő felülete könnyen megrongálódhat, ami rövidítheti a készülék élettartamát, és balesetet okozhat.

Szívrítmus-szabályozóval élő személyek kérjék ki orvosuk, vagy a készülék gyártójának tanácsát a mikrohullámú sütővel kapcsolatos óvintézkedésekről!

Áramütés kockázatának kiküszöbölése

Tilos a készülék külső burkolatát bármilyen okból kifolyólag eltávolítani!

Ne öntsön semmit, illetve ne helyezzen semmilyen tárgyat az ajtózár nyílásába és a szellőzőnyílásokba!

Ha mégis folyadék jutna az említett helyekre, azonnal kapcsolja ki és húzza ki a sütőt, majd hívja a SHARP szakszervizt!

Ne merítse a hálózati kábelt és a dugaszt vízbe vagy más folyadékba!

Kerülje el, hogy a hálózati kábel az asztal vagy a konyhapult szélére leljön!



FONTOS BIZTONSÁGI ELŐÍRÁSOK

Tartsa távol a hálózati kábelt forró felületektől, pl. a sütő hátlapjától!

Ne kísérlelje meg a sütőtér világítását saját maga kicserélni! Ehhez hívjon a SHARP által felhatalmazott villanyszerelőt! Ha a sütőtér világítása elromlik, értesítse a forgalmazót vagy a SHARP márkaszervizt! Ha a készülék hálózati kábele sérült, speciális kábelrel kell helyettesíteni!

A csere műveletét kizárólag a hivatalos SHARP márkaszerviz szakembere végezheti el!

Szétdurranás és hirtelen felforrás kockázatának kiküszöbölése

FIGYELMEZTETÉS: A szétdurranás veszélye miatt tilos folyadékot, illetve bármilyen ételt zárt dobozban melegíteni!

A mikrohullámú sütőben melegített italok késleltetve és hirtelen forrni kezhetnek, ezért óvatosan nyúljon hozzá azok tárolóedényéhez.

Soha ne tegyen lezárt dobozt a készülékbe! Használat előtt nyissa fel a dobozt, és vegye le a fedelét! A megnövekedett nyomás hatására a lezárt edények még a sütő kikapcsolása után is szétdurranhatnak! Legyen óvatos, amikor folyadékot melegít a mikrohullámú sütőben! A buborékok könnyű eltávozását lehetővé tevő, széles nyílású edényt használjon!

Soha ne melegítsen folyadékot szűk nyakú edényben, pl. cumisüvegben, mivel a felforrósított edény tartalma felrobbanhat, és ez égési sérüléseket okozhat!

A forrásban lévő folyadék robbanásszerű felforrásának, illetve az esetleges leforrászás kockázatának elkerülése érdekében:

1. Ne állítson be túlságosan hosszú melegítési időt!
2. Melegítés/újramelegítés előtt és alatt keverje meg a folyadékot!
3. A melegítés ideje alatt célszerű üvegrudat vagy más hasonló (nem fém) eszközt helyezni a folyadékba.
4. A főzési idő lejártával hagyja a folyadékot mintegy 20 másodpercig a mikrohullámú sütőben! Így elkerülheti a (z esetleges túlmelegítésből fakadó) késleltetett, robbanásszerű felforrást!

Tojást soha ne főzzön héjában, és sose melegítsen egész főtt tojást a mikrohullámú sütőben, mivel az akár a melegítést követően is szétdurranhat! Ha fel nem vert tojást főz vagy melegít, akkor a tojás szétdurranásának megelőzése érdekében szűrje át a sárgáját és a fehérjét! Ha főtt tojást melegít fel mikrohullámú sütőben, akkor előbb hámozza meg, és szeletelje fel!

Burgonya, kolbász, gyümölcs és hasonló ételek héját mindig szűrje át főzés előtt, különben szétdurranhatnak!

Égési sérülések kockázatának elkerülése

FIGYELMEZTETÉS: A cumisüvegek és bébiételes üvegek tartalmát mindig keverje meg vagy rázza fel, és fogyasztás előtt ellenőrizze hőmérsékletüket, nehogy égési sérülést okozzon!

Az égési sérülések elkerülése érdekében használjon edényfógot vagy konyhai kesztyűt, amikor az ételt kiveszi a sütőből! A robbanásszerű felforrás és a forró gőz okozta égési sérülések elkerülése érdekében a tárolóedényeket, a pattogatottkukorica-készítő edényt, a főzőtasakokat stb. mindig arcától és fedetlen kezétől távol nyissa fel!

Az égési sérülések elkerülése érdekében találás előtt mindig keverje meg az ételt, és ellenőrizze hőmérsékletét! Különösen ügyeljen a csecsemőknek, gyermekeknek és időseknek adott ételek és italok hőmérsékletére! A készülék egyes részei felmelegedhetnek használat közben! Gyermekeket ne engedjen a készülék közelébe.

Az edény hőmérséklete nem jelzi pontosan az étel vagy ital hőmérsékletét. Fogyasztás előtt mindig ellenőrizze az étel hőmérsékletét!

A sütő ajtajának nyitásokor mindig álljon hátrébb, nehogy a kiáramló gőz és forró levegő sérülést okozzon! A gőz távozásának elősegítése, illetve az égési sérülések elkerülése érdekében a töltelékkel süttött ételeket szeletelje fel!

A készüléket ne működtesse külső időzítő vagy önálló távirányító rendszer segítségével.

Gyermekek általi helytelen használat elkerülése

FIGYELMEZTETÉS: Csak olyan esetben engedélyezze gyermekeknek a sütő használatát, ha előtte megfelelően elmagyarázta nekik a sütő biztonságos használatát, és amennyiben sikerült megértetnie a helytelen használatban rejülő veszélyeket! Ha a készüléket GRILL, VEGYES GRILL és AUTO MENÜ üzemmódban használják, gyerekek csak felnőtt felügyelete mellett használhatják a készüléket a keletkező hő miatt.

A készülék használatát nem ajánljuk a csökkent fizikai, érzékelési és szellemi képességekkel rendelkező személyeknek (ideértve a gyerekeket is), illetve a hasonló készülékek használatában teljességgel járatlan személyeknek - kivéve, ha a készülék fenti személyek általi használatát egy biztonságukért felelős személy felügyeli vagy irányítja.

Gyerekek felügyelet nélkül ne tartózkodjanak a készülék közelében, elkerülve így azt, hogy játszanak a készülékkel.

Tilos az ajtóra függeszteni, és azon hintázní! Tilos a sütővel úgy játszani, mintha játékszer volna!

A gyermekeknek meg kell tanítani az összes fontos biztonsági előírást: az edényfogók használatát, az ételek fedelének óvatos levételét, valamint azt, hogy különleges figyelmet kell fordítani az olyan csomagolásokra (pl. önmelegedő anyagokra), amelyek az étel popogósságát biztosítják, mivel ezek nagyon átforrósodhatnak.

További figyelmeztetések

Tilos a sütő bármilyen módon történő átalakítása!

Tilos a sütőt működés közben áthelyezni!

A sütő kizárólag otthoni főzésre/sütésre szolgál, és kizárólag étel melegítésére használható! Éttermi vagy laboratóriumi használatra nem alkalmas!



A sütő problémamentes használata és a sérülések elkerülése érdekében

Üres állapotban sose üzemeltesse a sütőt! Ha pirítóedényt vagy önmelegedő anyagú edényt használ, a forgótányér és a gördülő tányértartó hőfeszültségből fakadó megrongálódásának kiküszöbölése végett mindig helyezzen az edény alá egy hőálló szigetelő anyagú tálat pl. porcelántányért! Az edényekhez járó leírásban szereplő előmelegítési időtartamot tilos túllépni!

Tilos a fémből készült edények és evőeszközök használata: ezek visszaverik a mikrohullámokat, és ezáltal elektromos szikra keletkezhet! Tilos konzervdobozt a sütőbe tenni! Csak a sütőhöz készült forgótányért és gördülő tányértartót használja! Ne használja a sütőt forgótányér nélkül!

A forgótányér eltörésének megakadályozása érdekében:

- (a) A forgótányér vízzel való tisztítása előtt hagyja lehűlni a forgótányért!
- (b) Ne helyezzen forró ételeket vagy forró edényeket a hideg forgótányérra!
- (c) Ne helyezzen hideg ételeket vagy hideg edényeket a forró forgótányérra!

Működés közben ne helyezzen semmit a sütő külső burkolatára!

Ne használjon műanyag edényt mikrohullámmal történő melegítéshez, ha a sütő a **GRILL vagy VEGYES GRILL** üzemmódjában használata után még meleg, mivel az edények megolvadhatnak.

Ne használjon műanyag edényeket a fenti üzemmódoknál, kivéve ha az edény gyártója szerint megfelelőek.

MEGJEGYZÉS:

Ha nem tudja biztosan, hogyan kell a sütőt üzembe helyezni, kérjen segítséget szakképzett villanyszerelőtől! Sem a gyártó, sem a forgalmazó nem vállal felelősséget a sütő meghibásodása vagy személyi sérülés esetén, amennyiben nem tartja be az üzembe helyezési eljárás villamosságra vonatkozó pontos utasításait! A sütő belső falain, az ajtótomítések és felfekvő felületeik körül előfordulhat pára- és vízszeppeképződés. Ez normális jelenség, nem pedig a mikrohullámú sütő szivárgásának vagy meghibásodásának jele.



A jelölés azt jelenti, hogy a felület felforrósodhat használat közben.

ÜZEMBE HELYEZÉS



1. Vegye ki az összes csomagolóanyagot a sütőtér belsejéből!
2. Ellenőrizze alaposan, hogy van-e a sütőn valamilyen sérülés!
3. Helyezze a sütőt stabil, vízszintes felületre, amely elbírja a készüléket az abba helyezendő legnehezebb étellel együtt! Ne tegye a sütőt szekrénybe!
4. Olyan vízszintes felületet válasszon, ahol elég szabad hely van a szellőzőnyílásoknak.

A készülék hátsó felületét falhoz kell helyezni.

- Legalább 7,5 cm-es helyet kell hagyni a sütő és a sütővel határos falak között. Az egyik oldalnak szabadnak kell lennie.
- A sütő felett hagyjon legalább 30 cm-es rést!
- Ne távolítsa el a lábakat a sütő aljáról!
- A ki- és beömlő szellőzőnyílások elzárása károsíthatja a sütőt.
- Helyezze a sütőt a lehető legmesszebb rádió és TV-készülékektől. A mikrohullámú sütő működése interferenciát okozhat a rádió és TV vételben.

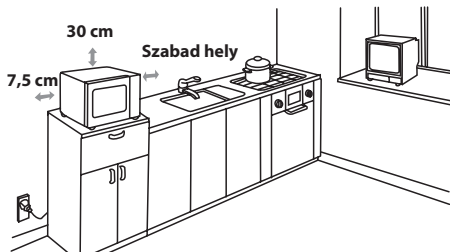

5. A sütő ajtaja használat közben felmelegedhet. Úgy helyezze el a sütőt, hogy az alja legalább 85 cm magasan legyen a talajszinttől. Ne engedjen gyerekeket az ajtó közelébe, nehogy megégessék magukat!
6. A sütő dugaszát dugja (ütközésig) egy normál földelt háztartási hálózati csatlakozóaljzatba!

FIGYELMEZTETÉS: Ne helyezze a sütőt olyan helyre, ahol hő, nedvesség vagy pára keletkezik, (például hagyományos sütő közelébe) illetve gyúlékony anyagok közelébe (például függöny).

Ne takarja le vagy zárja el a szellőzőnyílásokat! Ne tegyen tárgyakat a sütő tetejére.



HASZNÁLAT ELŐTT



Dugja be a sütő csatlakozóját. A sütő kijelzőjén a következő jelenik meg: "0:00", és hangjelzés hallható (egyszer).

Ez a modell rendelkezik óra funkcióval és a sütő kevesebb, mint 1,0 W-ot fogyaszt készenléti módban. Az óra beállítását az alábbiakban találja.



AZ ÓRA BEÁLLÍTÁSA

Sütője 24 órás óra móddal rendelkezik.

1. Nyomja meg az **ÓRA BEÁLLÍTÁS** gombot  egyszer és a "00:00" villogni kezd.
2. Nyomja meg az idő gombokat és adja meg a pontos időt. Adja meg az óra értéket a **10 MIN** gomb megnyomásával és a perc értéket az **1 MIN** és a **10 S** gombokkal.
3. Nyomja meg a **ÓRA BEÁLLÍTÁS** gombot  az óra beállításának befejezéséhez.

MEGJEGYZÉSEK:

- Ha az órát beállította, a sütővel való főzést követően a kijelzőn a pontos idő látható. Ha nem állította be az órát, a kijelzőn csak ez látható a főzés befejezését követően: "0:00".
- Sütés közben a pontos idő megtekintéséhez nyomja meg a **ÓRA BEÁLLÍTÁS** gombot és a LED kijelzőn megjelenik a pontos idő 2-3 másodpercre. Ez nem befolyásolja a sütést.
- Az óra beállítása közben ha megnyomják a **STOP** gombot, vagy ha 1 perccig nem történik művelet, a sütő visszaáll a korábbi beállításra.
- Áramszünetet követően a kijelzőn "0:00" jelzés villog. Ha főzés közben történik áramszünet, a program törölődik. A beállított pontos idő is törölődik.



MIKROHULLÁMÚ TELJESÍTMÉNYSZINT

Teljesítményszint	Nyomja meg a MIKROHULLÁMÚ TELJESÍTMÉNYSZINT gombot 	Kijelző (százalék)
MAGAS	x1	100P
	x2	90P
KÖZEPES MAGAS	x3	80P
	x4	70P
KÖZEPES	x5	60P
	x6	50P
KÖZEPES ALACSONY (KIOLVASZTÁS)	x7	40P
	x8	30P
ALACSONY	X9	20P
	X10	10P
	x11	0P

- A sütő 11 teljesítményszinttel rendelkezik, ahogy az a táblázatban is látható.
- A főzés/sütés teljesítményszintjének megváltoztatásához nyomja meg a **MIKROHULLÁMÚ TELJESÍTMÉNYSZINT** gombot, amíg a kijelző nem jelenik a kívánt szint. Nyomja meg a **INDÍT** gombot a sütő elindításához.
- Főzés közben a mikrohullámú teljesítményszint ellenőrzéséhez nyomja meg a **MIKROHULLÁMÚ TELJESÍTMÉNYSZINT** gombot. Amíg ujjával nyomva tartja a **MIKROHULLÁMÚ TELJESÍTMÉNYSZINT** gombot, addig látható a teljesítményszint a kijelzőn. A sütő folytatja a visszaszámlálást, habár a kijelző a teljesítményszintet mutatja.
- Ha a "0P" értéket választja, csak a sütő ventilátora működik. A kellemetlen szagok eltávolítására használhatja ezt a funkciót.

Általában a következők érvényesek:

100P/ 90P - (MAGAS) gyors főzéshez/sütéshez és felmelegítéshez, pl. római tálban főzött ételekhez, forró italokhoz, zöldségekhez, stb. használható.

80P/ 70P - (KÖZEPES MAGAS) a sűrűbb ételek hosszabb ideig történő főzéséhez használható, pl. sült húskozhoz, faszírhoz, egytálételekhez, valamint az olyan érzékenyebb ételekhez, mint például a piskótatészta. Ezen beállítás mellett az étel egyenletesen fő, anélkül, hogy a szélek mentén odaégne.

60P/ 50P - (KÖZEPES) használandó hagyományosan hosszú főzést igénylő, sűrű ételekhez, pl. marhahúsból készült éte-

lekhez (pörkölt, ragu). Alacsony teljesítményszintet választva biztos lehet benne, hogy a hús megpuhul.

40P/ 30P - (KÖZEPES ALACSONY) a fagyaszott ételek egyenletes kiolvasztását ez a beállítás biztosítja. Ez a megfelelő választás továbbá rizspároláshoz, tésztafőzéshez, illetve túrógombóc, nokedli, vagy tojásos tejsódo készítéséhez.

20P/ 10P - (ALACSONY) lassú kiolvasztáshoz, pl. krémes torták és sütemények esetében.



Az ajtó nyitása:

A sütő ajtajának kinyitásához húzza meg az ajtónyitó fogantyút.

A sütő elindítása:

Készítse elő és helyezze az ételt egy megfelelő edényben a forgótányérra vagy helyezze az ételt közvetlenül a forgótányérra. Csukja be az ajtót és nyomja meg az **INDÍT/◊+1min** gombot, miután kiválasztotta a kívánt főzési/sütési módot.

Ha megadta a főzési programot és az **INDÍT/◊+1min** gombot egy percig nem nyomja meg, a beállítás törlődik.

A főzés folytatásához meg kell nyomni az **INDÍT/◊+1min** gombot, ha főzés közben kinyitották a sütő ajtaját. Ha helyesen nyomja meg a gombot, hangjelzést hallhat.

Használja a **STOP** gombot:

1. Programozás közben a hibás bevitel törlésére.
2. Sütés/főzés közben a sütő ideiglenes leállítására.
3. Sütés közben a program törléséhez nyomja meg kétszer a **STOP** gombot.
4. A gyermekzár beállításához és törléséhez (lásd a HU-11 oldalt).

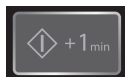

SÜTÉS MIKROHULLÁMMAL



A mikrohullámú sütőjét maximum 99 perc 50 másodpercre (99.50) programozhatja be.

MANUÁLIS SÜTÉS/ MANUÁLIS KIOLVASZTÁS

- Adja meg a főzési/sütési időt és állítsa be a mikrohullámú teljesítményszintet P10 és P100 közötti értékre sütéshez vagy kiolvasztáshoz (lásd a HU-8 oldalt).
- Ha lehetséges, keverje vagy fordítsa meg az ételt 2 - 3 alkalommal főzés/sütés közben.
- Főzés/sütés után takarja le az ételt és hagyja állni, ha ez ajánlott.
- Kiolvasztás után takarja le az ételt fóliával és hagyja állni, amíg teljesen ki nem olvad.

Példa:

Főzés 2 perc 30 másodpercig 70%-os mikrohullám szinten.

1. Adja meg a teljesítményszintet a **MIKROHULLÁMÚ TELJESÍTMÉNSZINT** gomb négyzeri megnyomásával a 70P érték beállításához.
2. Adja meg a főzési/sütési időt az **1 MIN** gomb kétszeri megnyomásával, majd a **10 S** gomb háromszori megnyomásával.
3. Nyomja meg az **INDÍT/◊ +1min** gombot az időzítőt számláló elindításához. (A kijelző visszaszámol a megadott sütési/kiolvasztási idő alatt.)

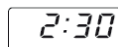
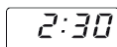

MEGJEGYZÉS:

- Amikor a sütő elindul, a sütőtér lámpája világít és a forgótányér óra járásával egyező vagy ellentétes irányba forog.
- Ha főzés/kiolvasztás közben kinyitja az ajtót például megkeverni vagy megfordítani az ételt, a kijelzőn látható főzési idő automatikusan megáll. A főzési/kiolvasztási idő visszaszámolása folytatódik, ha becsukja az ajtót és az **INDÍT** gombot megnyomja.
- Ha a főzés/kiolvasztás véget ért, nyissa ki az ajtót vagy nyomja meg a **STOP** gombot és az óra újra megjelöl a kijelzőn (feltéve ha korábban beállította).
- Főzés közben a teljesítményszint megállapításához nyomja meg a **MIKROHULLÁMÚ TELJESÍTMÉNSZINT** gombot. Amíg újja a **MIKROHULLÁMÚ TELJESÍTMÉNSZINT** gombon van, addig látható a kijelzőn a teljesítményszint.

Fontos:

- Csukja be az ajtót főzés / kiolvasztás után. Kérjük, vegye figyelembe, hogy a világítás bekapcsolva marad, ha az ajtó nyitva van. Ennek biztonsági oka van és arra emlékeztet, hogy az ajtót csukja be.
- Ha az ételt a szokásos időn túl kizárólag 100 P-as szinten süti/főzi, a sütő teljesítményszintje automatikusan csökken a túlemelegítés elkerülése érdekében. (A mikrohullámú teljesítményszintet lecsökkenti a készülék).

Főzési mód	Normál időtartam
Mikrohullám 100 P	30 perc
Grillezés	Szakaszos művelet, szabályozott hőmérséklet (R-642) 99 perc 50 mp (R-742)
Vegyes grill mód	99 perc 50 másodperc



GRILLEZÉS / VEGYES GRILLEZÉS

1. CSAK GRILLEZÉS MÓD

A sütőtér felső részében található grill csak egy teljesítményszinttel rendelkezik. A grill működését segíti a forgótányér, ami forgásával biztosítja az egyenletes barnulást. Használja a rácsot kisebb ételek grillezéséhez, mint bacon szalonna, sonka, teasütemények. Az ételt közvetlenül vagy egy hőálló edénybe/tányérra rakva helyezheti a rácsra.

Példa:

20 perces grillezés **GRILL** gomb használatával.

1. Nyomja meg egyszer a **GRILL** gombot.



G

2. Adja meg a kívánt melegítési időt a **10 MIN** gomb kétszeri megnyomásával.

20:00

3. Nyomja meg az **INDÍT/◊ +1min** gombot a grillezés elindításához. (A kijelző visszaszámol a megadott grillezési idő alatt.)

20:00

2. VEGYES GRILL MÓD

VEGYES GRILL funkció a mikrohullámú és a grill módot együtt használja. **VEGYES** azt jelenti, hogy a főzés a mikrohullámú energia és a grill váltakozó használatával történik.

A mikrohullámú energia és a grill együttes használata lerövidíti a főzési időt és ropogós, barna ételeket eredményez.

Kétféle módon használhatja a funkciót:

1. MÓD (Kijelző: C-1)

A főzési idő 55%-ban mikrohullámú energiát, 45%-ban grillet használ. Halakhoz és csöben sült ételekhez használja.

2. MÓD (Kijelző: C-2)

A főzési idő 36%-ban mikrohullámú energiát, 64%-ban grillet használ. Puding omlettek és baromfi elkészítéséhez használja.

Példa:

Főzés 15 percig a **VEGYES GRILL** használatával, a főzési idő 55%-ban mikrohullámot használva és 45%-ban grillezve (C-1).

1. Nyomja meg egyszer a **VEGYES GRILL** gombot.



C-1

2. Adja meg a kívánt melegítési időt a **10 MIN** gomb egyszeri és az 1 MIN gomb ötszöri megnyomásával.

15:00

3. Nyomja meg egyszer a **INDÍT/◊ +1min** gombot a főzés elindításához. (A kijelző visszaszámol a megadott főzési/sütési idő alatt.)

15:00

MEGJEGYZÉSEK GRILLEZÉSHEZ és VEGYES GRILLEZÉSHEZ:

- Nem szükséges előmelegíteni a grill fűtőszálat.
- Ha mély edényben grillezi az ételt, helyezze a forgótányérra.
- A grill mód első használatok füstöt vagy égett szagot tapasztalhat. Ez a jelenség normális és nem a sütő meghibásodásának jele. A probléma elkerülése érdekében a sütő első használatok működtesse 20 percig a grill funkciót étel behelyezése nélkül.

FONTOS: Használat közben nyissa ki a szoba ablakát vagy kapcsolja be a konyhai elszívót, hogy a füst vagy a szagok eltávolozhassanak.

⚠ FIGYELMEZTETÉS:

Az ajtó, a külső borítás, a sütőtér és a tartozékok felforrósodnak sütő használata során. Az égési sérülések elkerülése érdekében mindig használjon vastag konyhai kesztyűt.



1. FŐZÉSI MÓDOK KOMBINÁLÁSA

Ezzel a funkcióval két különböző főzési módot kombinálhat, ami lehet a manuális főzési idő és mód, illetve időzített kiolvasztás és súly alapú kiolvasztás mód. Ha beprogramozta a főzést, akkor már nem kell beavatkozni annak menetébe, a sütő automatikusan lép a következő főzési szakaszba. Az első szakasz után a készülék hangjelzést ad. Ha az egyik választott mód kiolvasztás, akkor annak kell az első szakasznak lennie.

Megjegyzés: Automatikus menü nem állítható be a többszakaszos főzéshez.

Példa: Ha 5 percig szeretné kiolvasztani az ételt, majd 7 percig 80P szinten mikrohullámmal sütni. A következő lépéseket kell tennie:

1. Nyomja meg a **IDŐZÍTETT KIOLVASZTÁS** gombot egyszer, a LED kijelzőn megjelenik a def2 jelzés.
2. Adja meg a főzési időt az **1 MIN** gomb ötszöri megnyomásával.
3. Adja meg a teljesítményszintet (80P) a **MIKROHULLÁMÚ TELJESÍTMÉNSZINT** gomb háromszori megnyomásával.
4. Adja meg a főzési időt az **1 MIN** gomb hétszöri megnyomásával.
5. Nyomja meg egyszer az **INDÍT** gombot a főzés elindításához.

2. +1min FUNKCIÓ (Automatikus perc)

A +1min gomb segítségével működtetheti az alábbi funkciókat:

a. Azonnali indítás

Azonnal elindíthatja a főzést 100P mikrohullámú teljesítményszinten 1 perces időtartamban a **+1min** gomb megnyomásával.

b. A főzési/sütési időtartam megnövelése

Megnövelheti a főzés időtartamát kézi vezérlésű főzés, időzített kiolvasztás és auto menü műveletek közben 1 perces időközökkel, ha megnyomja az **+1min** gombot a sütő működése közben. Súly alapú kiolvasztás közben a főzési idő nem növelhető a +1min gomb megnyomásával.

MEGJEGYZÉS: A főzési idő maximum 99 perc 50 másodpercre növelhető meg.

3. KONYHAI IDŐZÍTŐ FUNKCIÓ:

Használhatja a konyhai időzítőt olyankor is, amikor nem használja a mikrohullámú sütés funkciót. Például a hagyományos tűzhelyen történő főtt tojás készítése közben vagy a megfőzött/kiolvasztott étel állási idejének méréséhez.

Példa:

Az időzítő beállítása 5 percre.

- | | | | |
|--|---|---|--|
| <p>1. Nyomja meg egyszer a KONYHAI IDŐZÍTŐ gombot.</p> | <p>2. Adja meg a kívánt időt az 1 MIN gomb ötszöri megnyomásával.</p> | <p>3. Nyomja meg az INDÍT/ +1min gombot az időzítő elindításához.</p> | <p>Ellenőrizze a kijelzőt.
(A kijelző visszaszámol a megadott sütési/kiolvasztási idő alatt.)</p> |
|--|---|---|--|



Ha az időzítő beállított ideje lejárt, a készülék öt hangjelzést ad és a LED kijelző a pontos időt mutatja. Maximum 99 perc, 50 másodpercig terjedő időt adhat meg. Visszaszámlálás közben a KONYHAI IDŐZÍTŐ törléséhez egyszerűen nyomja meg a **STOP** gombot.

MEGJEGYZÉS: A KONYHAI IDŐZÍTŐ funkció nem használható, a készülékkel történő főzés közben.

4. GYERMEKZÁR:

Használja a sütő kisgyerekek általi, felügyelet nélküli használat elkerülése érdekében. Gyermekekzár módban:

a. A GYERMEKZÁR beállításához:

Tartsa lenyomva a **STOP** gombot 3 másodpercig, amíg egy hosszú hangjelzést nem hall. A kijelzőn a következő látható:



b. A GYERMEKZÁR törléséhez:

Tartsa lenyomva a **STOP** gombot 3 másodpercig, amíg egy hosszú hangjelzést nem hall.



IDŐZÍTETT KIOLVASZTÁS ÉS SÚLY ALAPÚ KIOLVASZTÁS

1. IDŐZÍTETT KIOLVASZTÁS

A funkció az ételek gyors kiolvasztását teszi lehetővé. Az étel típusának megfelelően Ön adhatja meg a megfelelő kiolvasztási időt. Kövesse az alábbi példát a funkció működésének megismeréséhez. Időtartam: 0:10 – 99:50.

Példa: Az étel 10 perces kiolvasztása.

1. Válassza ki a programot a **IDŐZÍTETT KIOLVASZTÁS** gomb egyszerű megnyomásával.



a kijelzőn látható: dEF2

2. Adja meg a főzés/sütés idejét a **10 MIN** gomb egyszerű megnyomásával.

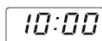

3. Nyomja meg az **INDÍT/** **+1min** gombot a kiolvasztás elindításához.

Megjegyzések az időzített kiolvasztás funkcióhoz:

- A főzés befejeztével 5 hangjelzést ad és a LED kijelző a pontos időt mutatja (ha korábban beállította). Ha nem állította be az órát, a kijelzőn csak ez látható a főzés befejezését követően: "0:00".
- A funkció beállított mikrohullámú teljesítményszintje 30P, amit nem lehet megváltoztatni.

2. SÚLY SZERINTI KIOLVASZTÁS

A mikrohullámú sütő előre programozott idő és teljesítményszintjének köszönhetően a következő ételek egyszerűen kiolvaszthatók: sertés, marha és csirke. Az ételek tömege 100 g-tól 2000 g-ig állítható 100 g-os lépésekben.

A funkciók használatához kövesse az alábbi példát.

Példa: 1,2 kg-os pecsenye hús kiolvasztása a SÚLY SZERINTI KIOLVASZTÁS használatával.

Helyezze a húst a forgótányérra egy lapos edénybe vagy egy mikrohullámozható kiolvasztó rácsra.

1. Válassza ki a programot a **SÚLY ALAPÚ KIOLVASZTÁS** gomb egyszerű megnyomásával.



a kijelzőn látható: dEF1

2. A **SÚLY/ADAG** gombokkal állítsa be az étel súlyát, amíg a kívánt érték meg nem jelenik a kijelzőn.



x12, kijelző: 1 2 0 0

3. Nyomja meg az **INDÍT/** **+1min** gombot a kiolvasztás elindításához. (A kijelző visszaszámol a kiolvasztási idő közben.)

Fagyasztott ételek kiolvasztása -18°C-ról történik.

MEGJEGYZÉSEK SÚLY ALAPÚ KIOLVASZTÁSHOZ:

- Az ételek lefagyasztása előtt ellenőrizze, hogy kellően frissek és jó minőségűek-e.
- Az étel tömegét kerekítse fel a legközelebbi egész 100 g-ra. Például 650 g-ot 700 g-ra.
- Ha szükséges, takarja le a hús egyes kis részeit alufólia darabokkal. Így megakadályozhatja, hogy ezek a részek felmelegedjenek a kiolvasztás során. Győződjön meg róla, hogy az alufólia darabok nem érnek a sütő falához.



AUTO MENÜ MŰVELET

Az **AUTO MENÜ** gombok automatikusan megállapítják a helyes főzési módot (bővebb részletek a HU-4 és HU-13 oldalon). Kövesse az alábbi példát a funkció működésének megismeréséhez.

Példa: Két héjában főtt krumpli (460 g) elkészítése az AUTO MENÜ funkcióval.

1. Válassza ki a szükséges menüt a **Héjában főtt krumpli** gomb egyszerű megnyomásával.



a kijelzőn látható: 1

2. Nyomja meg a **SÚLY/ADAG FEL/LE** gombokat vagy folytassa a **Héjában főtt krumpli** gomb megnyomásával a kívánt burgonya darabszám kiválasztásával (max. 3 darab).



x1, kijelző: 2

3. Nyomja meg az **INDÍT/** **+1min** gombot a főzés elindításához. (A kijelző visszaszámol a főzési idő közben)

MEGJEGYZÉSEK:

- Az étel súlya vagy mennyisége beállítható a SÚLY/ADAG FEL/LE gombokkal. Adja meg az étel súlyát. Ne számolja az étel súlyához az edény súlyát.
- Az AUTO MENÜ táblázatban (lásd HU-13 oldal) megadott ételek tömegével többé-kevésbé megegyező súlyú ételekhez manuális programokat használjon.



Auto Menü	SÚLY/ ADAG / EDÉNY	Elkészítés
Popcorn	50 g, 100 g	Helyezze a popcornos zacskót közvetlenül a forgótányérra (Kérjük, olvassa el az alábbi megjegyzést: 'Fontos információ a Mikrohullámú Popcorn funkcióról')
Héjában főtt krumpli	1, 2, 3 burgonya (darab) 1 burgonya = kb. 230 g (kezdeti hőmérséklet 20°C)	Azonos méretű, kb. 230 g súlyú burgonyákat használjon. Szurkálja meg az egyes krumpli darabokat és helyezze a forgótányér szélére őket. A főzés felénél fordítsa meg és rendezze át őket. Tálalás előtt 3 - 5 percig hagyja állni őket.
Gyorsfagyasztott pizza	100 g, 200 g, 400 g (kezdeti hőmérséklet 5°C) Tányér	Helyezze a pizzát a tányéron a forgótányér közepére. Ne fedje be!
Gyorsfagyasztott zöldségek, pl: kelbimbó, zöldbab, zöldborsó, zöldségkeverék, brokkoli	150 g, 350 g, 500 g (kezdeti hőmérséklet -18°C) Tál és fedő	Helyezze a zöldségeket egy megfelelő edénybe. Adjon hozzá vizet (100 grammonként 1 evőkanállal), fedje be az edényt és helyezze a forgótányérra. A főzési idő felénél és főzés után keverje meg.
Ital (120ml/ csésze)	1, 2, 3 (kezdeti hőmérséklet 5°C) Csésze	Helyezze a csészé(ke)t a forgótányérra. Melegítés után keverje meg az italt.
Egytálétel	250 g, 350 g, 500 g (kezdeti hőmérséklet 5°C) Tányér	Helyezze a tányért a forgótányér közepére. Ne fedje be! Főzés után keverje meg.

Megjegyzések:

- A végső hőmérséklet függ a kezdeti hőmérséklettől. Ellenőrizze, hogy az étel elég meleg lett-e. Ha szükséges, megnövelheti manuálisan a főzési/sütési időt.
- Az automata főzés/sütés funkció használata során az eredmény olyan változóktól függ, mint például az étel alakja és mérete, és az Ön személyes ízlése a főzési/sütési eredmény tekintetében. Ha nem elégedett a program eredményével, kérjük, állítsa be a főzési/sütési időt igényeinek megfelelően.

Fontos információ a Mikrohullámú Popcorn funkcióról:

1. 100 gram popcorn elkészítésekor ajánlott a melegítés előtt a zacskó mind a négy sarkát háromszögben behajtani. A jobb oldalt látható képen bemutatott módon.

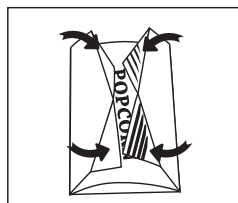

2. Amikor/Ha felpuffad a popcornos zacskó és nem forog tovább megfelelően, kérjük, nyomja meg egyszer a STOP gombot, nyissa ki az ajtót, és igazítsa el a zacskót az egyenletes átmelegedés érdekében.

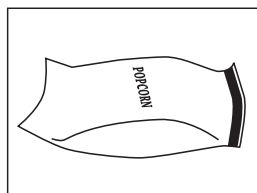



A SÜTŐBEN HASZNÁLHATÓ EDÉNYEK

Ételek mikrohullámú sütőben történő főzéséhez/kiolvasztásához a mikrohullámú energiának át kell tudnia hatolni a tároló edényen és át kell járnia az ételt. Ezért fontos a megfelelő edény megválasztása.

A kerek/ovális edények előnyösebbek, mint a szögletes/téglalap alakú edények, mivel az étel a sarkokban túlfőhet. Számos különböző edényt használhat, melyeket az alábbi listában is megtalál.

Edények	Mikrohullámozható	Grill	Megjegyzések
Alumínium fólia Fóliából készült edény	✓ / ✗	✓	Kis darab alufólia darabok használhatók az étel lefedésére túlmelegedés ellen. A fólia darabok legalább 2 cm távolságra legyenek a sütő falától, mivel szikrázást okozhatnak. Fóliából készült tárolók használata nem ajánlott, ha csak a gyártó nem javasolja, pl. Microfoil®. Mindig pontosan kövesse az utasításokat!
Piritőedények	✓	✗	Mindig kövesse a gyártó utasításait. Ne lépje túl a megadott melegítési időtartamokat. Legyen nagyon óvatos, mivel az edények felforrósodhatnak.
Porcelán és kerámiák	✓ / ✗	✗	Porcelán edények, agyagedények, mázas kőedények általában használhatók, kivéve a fém díszítéssel ellátottakat.
Üvegedények pl. Pyrex®	✓	✓	Óvatosan kell eljárni kristály és más finom üvegedény használatakor, mivel ezek eltörhetnek vagy elrepedhetnek, ha hirtelen melegítik fel őket.
Fém	✗	✓	Fém edények használata nem javasolt, mivel szikra keletkezhet, ami tüzet okozhat.
Műanyag/Polisztirén pl. gyorsétel csomagolás	✓	✗	Néhány edény eldeformálódhat, megolvadhat vagy elszíneződhet magas hőmérsékleten!
Mikrózható fólia	✓	✗	Ne érjen az ételhez! Először szűrje át a felszínét, hogy a felgyülemltet gőz eltávozhasson.
Fagyasztó/sütőtásakok	✓	✗	Át kell szűrni a felszínét, hogy a gőz eltávozhasson. Győződjön meg róla, hogy a tasak mikrohullámozható!
Papírtányérok/poharak és konyhai papír	✓	✗	Ne használjon műanyag vagy fém zárat, mert megolvadhatnak vagy lángra kaphatnak a szikrák miatt!
Fa tárolók	✓	✗	Csak melegítéshez vagy a lecsapódott pára felításához használja. Óvatosan kell eljárni, mivel a túlmelegítés tüzet okozhat.
Újrahasznosított papír és újságpapír	✗	✓	Mindig felügyelje a sütő működését, ha ezeket az anyagokat használja, mivel a túlmelegedés tüzet okozhat. Tartalmazhat fémszarmazékokat, ami szikrákat kelthet és tüzet okozhat.

⚠ FIGYELMEZTETÉS:

Ha eldobható, műanyagból vagy papírból készült edényt használ, ne hagyja a sütőt őrizetlenül, mert az edények meggyulladhatnak.



VIGYÁZAT: A SÜTŐ EGYETLEN RÉSZÉNEK TISZTÍTÁSÁHOZ SE HASZNÁLJON KERESKEDELMI FORGALOMBAN KAPHATÓ SÜTŐTISZTÍTÓT, GŐZBOROTVÁT, SÚROLÓSZERT, ERŐS TISZTÍTÓSZERT VAGY BÁRMILYEN SZERT, AMI SZÓDIUM-HIDROXIDOT TARTALMAZ! NE HASZNÁLJON DÖRZS SZIVACSOT A SÜTŐ EGYETLEN RÉSZÉN SEM!

Tisztítás előtt győződjön meg róla, hogy a sütő belseje, az ajtó, a sütő külseje és a tartozékok teljesen lehűltek.

RENDSZERESEN TISZTÍTSA MEG A SÜTŐT ÉS TÁVOLÍTSA EL A LERAKÓDOTT ÉTELMARADÉKOKAT - A sütőt tartsa tisztán, hogy felülete ne károsodjon, mert ez negatív hatással lehet a készülék élettartamára, valamint veszélyeztetheti a biztonságot.

A sütő külseje

A sütő külseje könnyen lemosható enyhén szappanos vízzel. A szappant minden esetben törölje le nedves kendővel, majd a készülék külsejét puha törülőruhával törölje szárazra!

Vezérlőlap

Tisztítás előtt a vezérlőpanel kikapcsolásához nyissa ki a készülék ajtaját! A sütő vezérlőgombjainak tisztítását óvatosan végezze! A vezérlőpanelt tiszta vízzel megnedvesített kendővel óvatosan törölje tisztára!

Ne használjon sok vizet! Ne használjon semmiféle vegyi anyagot vagy súrolószert!

A sütő belseje

1. A kifröccsent zsírfoltokat és folyadékot nedves, puha kendővel vagy szivaccsal tisztítsa le minden egyes használat után, amíg a sütő még meleg! A makacsabb foltokhoz használjon enyhe szappant! Ezeket többször törölje át nedves kendővel, amíg az összes szennyeződést nem sikerül eltávolítania! A lerakodott

szennyeződések túlmelegedhetnek és füstölni kezdenek vagy kigyulladhatnak, illetve szikrázhatnak. Ne vegye ki a hullámvezető-fedőlemezt!

2. Ügyeljen arra, hogy se szappanos lé, se víz ne kerüljön a kis szellőzőnyílásokba, mivel ez tönkretelheti a sütőt!

3. Ne használjon tisztítósprayt a sütő belsejének tisztításához!

4. A grill használatával melegítse fel rendszeresen sütőjét és melegítse a sütőt a grill segítségével étel behelyezése nélkül 20 percig (HU-10 oldal). A visszamaradt ételmaradék vagy a kifröccsent zsiradék füstöt vagy kellemetlen szagot okozhat.

Tartsa mindig tisztán a hullámvezető-fedőlemezt! A hullámvezető-fedőlemez érzékeny anyagból készült és óvatosan kell tisztítani (kövesse a fenti, tisztításra vonatkozó útmutatásokat).

MEGJEGYZÉS: Ha túlzottan benedvesíti a hullámvezető-fedőlemezt, az a részegység károsodásához vezethet.

A hullámvezető-fedőlemez elhasználódó alkatrész és ha nincs rendszeresen megtisztítva, akkor ki kell cserélni.

Tartozékok

A tartozékokat (forgótányért, gördülő tányértartót, rácsot) enyhén mosószeres folyadékban mossa le és szárítsa meg. A tartozékok mosogatógépben is moshatók.

Ajtó

Puha, nedves kendővel rendszeresen távolítsa el az összes szennyeződést az ajtó mindkét feléről, az ajtó tömitéseiből és az ajtóval érintkező felületekről! Ne használjon dörzsölő hatású tisztítószereket!

MEGJEGYZÉS: Ne használjon gőzborotvát!

Tisztítási javaslatok - Sütője egyszerűbb tisztításához:

Tegyen egy fél citromot egy tálba, adjon hozzá 300 ml vizet, majd melegítse 100%-on 10 -12 percig. Törölje tisztára a sütőt egy puha, száraz kendővel.

**Увага:**

Ваш прилад марковано такою позначкою.

Це означає, що відходи електричного та електронного обладнання не можна змішувати зі звичайним побутовим сміттям.

Існує окрема система прийому й утилізації цих продуктів.

А. Інформація щодо утилізації для користувачів (приватні господарства)

1. В Європейському Союзі

Увага: Будь ласка, не викидайте цей прилад у звичайний смітник!

Відходи електричного та електронного обладнання підлягають роздільній утилізації й згідно з законодавством мають бути належним чином оброблені, утилізовані й перероблені.

Країнами-членами ЄС встановлено, що приватні господарства в країнах ЄС можуть безкоштовно здати електричне або електронне обладнання, що вийшло з експлуатації, до спеціалізованих пунктів прийому*.

В деяких країнах* місцеві дистриб'ютори також можуть безкоштовно прийняти старий прилад, якщо Ви придбаєте новий подібний.

*) Щоб отримати більше інформації, зверніться до місцевих органів влади.

Батарейки чи акумулятори, якими було оснащене електричне або електронне обладнання, що вийшло з експлуатації, також підлягають роздільній утилізації згідно з вимогами місцевих органів влади.

Дотримуючись правил утилізації цього приладу, Ви допомагаєте забезпечити його належну обробку, утилізацію та переробку, що дозволяє запобігти потенціальному негативному впливу на довкілля та здоров'я людей, пов'язаному з неналежною утилізацією сміття.

2. В інших країнах за межами ЄС

Якщо Ви бажаєте позбутися цього продукту, будь ласка, зверніться до місцевих органів влади й проконсультуйтеся щодо засобів правильної утилізації.

Для Швейцарії: Ви можете безкоштовно здати електричне або електронне обладнання, що вийшло з експлуатації, дилеру, навіть якщо не збираєтесь придбати новий продукт. Список інших пунктів прийому наведений на домашній сторінці www.swico.ch або www.sens.ch.

В. Інформація щодо утилізації для комерційних користувачів

1. В Європейському Союзі

Якщо Ви хочете позбутися продукту, що використовувався у комерційних цілях:

Будь ласка, зверніться до дилера SHARP у Вашому місті й отримайте інформацію щодо повернення приладів. Ви можете понести певні витрати, пов'язані зі здаванням та переробкою продукту. Продукти невеликого розміру (й у невеликій кількості) можна здати в місцевих пунктах прийому.

Для Іспанії: Для повернення продуктів, що вийшли з експлуатації, зверніться, будь ласка, до відповідної установи зі збору відходів або до місцевих органів влади.

2. В інших країнах за межами ЄС

Якщо Ви бажаєте позбутися цього продукту, будь ласка, зверніться до місцевих органів влади й проконсультуйтеся щодо засобів правильної утилізації.



ЗМІСТ

Інструкція з експлуатації

ІНФОРМАЦІЯ ЩОДО НАЛЕЖНОГО ВИКОРИСТАННЯ	1
ЗМІСТ	2
ТЕХНІЧНІ ХАРАКТЕРИСТИКИ	2
ПІЧ ТА ПРИЛАДДЯ ДО НЕЇ	3
ПУЛЬТ КЕРУВАННЯ	4
ВАЖЛИВІ ІНСТРУКЦІЇ З ТЕХНІКИ БЕЗПЕКИ	5-7
ВСТАНОВЛЕННЯ	7
ПЕРШ НІЖ РОЗПОЧАТИ ЕКСПЛУАТАЦІЮ	8
НАЛАШТУВАННЯ ГОДИННИКА	8
ПОТУЖНІСТЬ МІКРОХВИЛЬОВОГО ПОЛЯ	8
РУЧНИЙ РЕЖИМ РОБОТИ	9
ГОТУВАННЯ СТРАВ У МІКРОХВИЛЬОВІЙ ПЕЧІ	9
ПРИГОТУВАННЯ СТРАВ У РЕЖИМАХ "ГРИЛЬ" ТА "КОМБІНОВАНИЙ ГРИЛЬ"	10
ІНШІ ЗРУЧНІ ФУНКЦІЇ	11
РЕЖИМИ РОЗМОРОЖУВАННЯ ЗА ЧАСОМ ТА ЗА МАСОЮ	12
РОБОТА В РЕЖИМІ АВТОМЕНЮ	12
ТАБЛИЦЯ АВТОМЕНЮ	13
ПОСУД, ПРИДАТНИЙ ДЛЯ ВИКОРИСТАННЯ В ПЕЧІ	14
ДОГЛЯД ТА ЧИЩЕННЯ	15



ТЕХНІЧНІ ХАРАКТЕРИСТИКИ

Назва моделі:	R-642	R-742
Напруга джерела змінного струму	: 230 В, 50 Гц, однофазна	: 230 В, 50 Гц, однофазна
Запобіжник/автоматичний вимикач розподільної лінії	: 10 А	: 10 А
Споживана потужність: Мікрохвильовий режим	: 1270 Вт	: 1450 Вт
Вихідна потужність: Мікрохвильовий режим	: 800 Вт	: 900 Вт
Гриль	: 1000 Вт	: 1000 Вт
Режим "Вимкнено" (Енергозберігаючий режим)	: менше від 1,0 Вт	: менше від 1,0 Вт
Частота мікрохвиль:	: 2450 МГц*	: 2450 МГц*
Габаритні розміри (Ш x В x Г)** мм	: 439,5 x 257,8 x 358,5	: 513,0 x 306,2 x 429,5
Розміри камери (Ш x В x Г)** мм	: 306,0 x 208,2 x 306,6	: 330,0 x 208,0 x 369,0
Місткість печі	: 20 літрів ***	: 25 літрів ***
Поворотний столик	: ø 255 мм	: ø 315 мм
Маса	: близько 11,4 кг	: близько 15,1 кг
Лампочка освітлення печі	: 25 Вт/240 В	: 25 Вт/240 В

* Даний вибір відповідає вимогам Європейського стандарту EN55011.

Згідно цього стандарту даний вибір відноситься до обладнання групи 2, класу В.

Віднесення до групи 2 означає, що цей прилад за своїм призначенням генерує радіочастотну енергію у формі електромагнітного випромінювання для теплової обробки їжі.

Віднесення до класу В означає, що цей прилад придатний до використання в домашньому господарстві.

** У глибині не врахована висота ручки дверцят.

*** Внутрішню місткість розраховано шляхом вимірювання максимальної ширини, глибини та висоти. Фактична місткість для закладення їжі є меншою за розрахункову.

В РАМКАХ ПОЛІТИКИ ПОСТІЙНОГО ВДОСКОНАЛЕННЯ МИ ЗАЛИШАЄМО ЗА СОБОЮ ПРАВО БЕЗ ПОПЕРЕДЖЕННЯ ЗМІНЮВАТИ КОНСТРУКЦІЮ ТА ТЕХНІЧНІ ХАРАКТЕРИСТИКИ ОБЛАДНАННЯ.

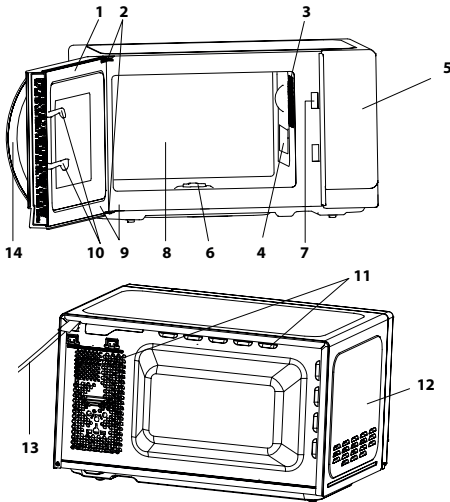

ПІЧ

1. Дверцята
2. Петлі дверцят
3. Лампочка освітлення печі
4. Кришка хвилеводу (НЕ ЗНИМАЙТЕ)
5. Пульть керування
6. Муфта
7. Защіпки дверцят
8. Внутрішня камера печі
9. Ущільнювачі дверцят та ізоляційні поверхні
10. Захисні фіксатори дверцят
11. Вентиляційні отвори
12. Зовнішній корпус
13. Шнур живлення
14. Ручка відчинення дверцят

ПРИЛАДДЯ:

Перевірте наявність наступних деталей приладдя:
(15) Поворотний столик (16) підставка поворотного столика (17) муфта (18) решітка

- Встановіть підставку поворотного столика всередині дна печі, щоб вона могла вільно обертатися навколо муфти. Після цього поставте поворотний столик на підставку, щоб він добре сперся на муфту.
- Щоб не пошкодити поворотний столик, трохи піднімайте посуд та ємності над його краєм, виймаючи їх з печі.

Шукайте рекомендації щодо використання решітки в розділах, присвячених приготуванню на грилі на сторінке UA-10.

Ніколи не торкайтеся гарячої решітки.

ПРИМІТКА: Замовляючи приладдя, назвіть дилера або уповноваженому сервісному агенту SHARP назву деталі й модель печі.

Маточина (зсередини)



ПРИМІТКИ:

- Очищуючи піч зсередини, будьте дуже обережні, щоб не пошкодити ламку кришки хвилеводу.
- Готуючи жирні страви без кришки, по завершенні ретельно очищуйте внутрішню камеру й особливо нагрівальний елемент грилю. Вони мають завжди бути сухими й чистими. Перегрівання застарілого жиру може призвести до виникнення диму чи пожежі.
- Перед використанням печі завжди переконайтеся в тому, що поворотний столик та його підставку встановлені належним чином. Це забезпечить ретельне й рівномірне приготування страв. Неправильно встановлений столик під час експлуатації може гуркотіти, погано обертатися або навіть пошкодити піч.
- Для приготування їжі її та ємності з нею завжди слід ставити на поворотний столик.
- Поворотний столик обертається за годинниковою стрілкою або ж проти неї. Напрямок обертання змінюється кожного разу, коли піч вмикають. Це жодним чином не впливає на процес приготування.

⚠ ПОПЕРЕДЖЕННЯ: ⚠ Ця позначка означає, що під час роботи поверхні можуть нагріватися. Під час роботи дверцята, зовнішній корпус, внутрішня камера, приладдя та посуд можуть сильно нагріватися. Щоб уникнути опіків, завжди користуйтеся товстими рукавичками.



ПУЛЬТ КЕРУВАННЯ

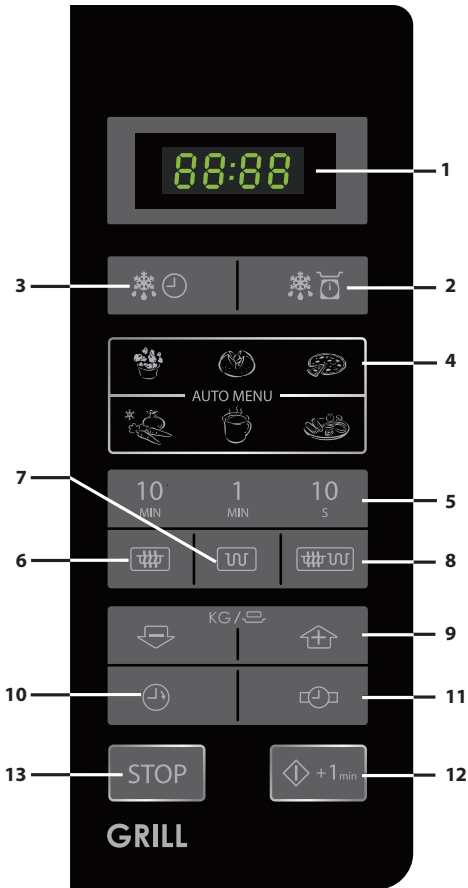

1. **ЦИФРОВИЙ ДИСПЛЕЙ**
2. **Кнопка РОЗМОРОЖУВАННЯ ЗА МАСОЮ**
3. **Кнопка РОЗМОРОЖУВАННЯ ЗА ЧАСОМ**
4. **Кнопки АВТОМЕНЮ**



Попкорн



Картопля в лущинні



Піца



Заморожені овочі



Напої



Дрібна тарілка

5. **Кнопки меню ЧАС**
6. **Кнопка ВИБОРУ ПОТУЖНОСТІ МІКРОХВИЛЬОВОГО ПОЛЯ:**
Натисніть, щоб вибрати потужність мікрохвильового поля.
7. **Кнопка ГРИЛЬ**
8. **Кнопка КОМБІНОВАНИЙ ГРИЛЬ**
9. **Кнопка вибору маси/порції (збільшення/зменшення)**
10. **Кнопка КУХОННИЙ ТАЙМЕР**
Натисніть, щоб користуватися таймером чи задати час початку.
11. **Кнопка ЗАДАТИ ЧАС**
12. **СТАРТ/◀+1min**
13. **Кнопка STOP ("СТОП")**



ВАЖЛИВІ ІНСТРУКЦІ З ТЕХНІКИ БЕЗПЕКИ: УВАЖНО ПРОЧИТАЙТЕ ТА ЗБЕРЕЖІТЬ НА МАЙБУТНЄ

Запобігання виникненню пожежі.

Не залишайте мікрохвильову піч без нагляду під час її роботи. Встановлення занадто високого рівня потужності або ж занадто довгого часу приготування може призвести до перегрівання печі, яке може спричинити пожежу.

Дана піч призначена лише для роботи на поверхні столу. Її не слід використовувати як вбудовану кухонну техніку.

Не ставте піч до шафи.

Забезпечте вільний доступ до електричної розетки, щоб у разі екстреної необхідності з легкістю вимкнути прилад.

Живлення приладу має здійснюватися змінною напругою 230 В, частотою 50 Гц. Розподільна лінія має бути захищена запобіжником або автоматичним вимикачем принаймні на 10 А.

Для живлення приладу має використовуватись окрема розетка.

Не ставте піч у місцях, де розташовані джерела тепла, наприклад, біля плити.

Не встановлюйте піч у місцях з підвищеним рівнем вологості або в місцях її накопичення.

Не зберігайте її не використовуйте піч на дворі.

У разі виникнення диму, вимкніть піч або від'єднайте її від мережі та не відчінайте дверцят, щоб стримати можливе загоряння.

Використовуйте лише призначені до використання у мікрохвильових печах ємності та посуд. Див. сторінку 14. Перевірте посуд на придатність до використання в мікрохвильовій печі.

Під час підігрівання їжі в пластикових або паперових ємностях наглядуйте за піччю, щоб виключити можливість займання.

Після використання вимийте кришку хвилеводу, внутрішню камеру печі та поворотний столик. Вони мають бути сухими та чистими. Внаслідок перегрівання накопичений жир може почати димитися або ж загорітись.

Не розміщуйте поряд з піччю або її вентиляційними отворами легкозаймисті матеріали.

Не перекривайте вентиляційні отвори.

Видаліть з їжі та з пакунків з їжею всілякі металеві плямби та дротяні стяжки. Виникнення дуги на металевих поверхнях може призвести до займання.

Не використовуйте піч для підігрівання олії для глибокого просмажування. Через неможливість контролю за температурою олія може спалахнути.

Для приготування попкорну використовуйте лише спеціальний посуд, призначений для застосування у мікрохвильових печах.

Не використовуйте піч для зберігання страв або будь-яких інших предметів.

Після вимкнення печі перевірте робочі параметри та переконайтеся, що піч працює у належний спосіб.

Уживання особливих заходів безпеки під час приготування страв з високим вмістом цукру або жиру, наприклад, сосисок, пирогів або рідзвяного пудингу, дозволяє запобігти перегрівання та підгоряння.

Див. відповідні поради в керівництві з експлуатації.

Запобігання можливим тілесним ушкодженням.

ЗАСТЕРЕЖЕННЯ:

Не використовуйте піч, якщо вона пошкоджена або несправна. Перед початком експлуатації перевіряйте наступне:

- Дверцята: переконайтеся, що дверцята зачиняються надійно, без зміщення й перекосів.
- Завіси й фіксатори дверцят: перевірте їх наявність і справність.
- Ущільнювачі дверцят та ущільнювальні поверхні: переконайтеся, що їх не пошкоджено.
- Внутрішня камера печі й поверхня дверцят: переконайтеся в відсутності подрапин.
- Шнур та вилка живлення: переконайтеся у відсутності пошкодження.

У разі пошкодження дверцят або ущільнювачів експлуатація печі можлива лише після ремонту, проведеного компетентною особою.

Забороняється самостійне налаштування, ремонт або модифікація печі. З міркувань безпеки всі дії, пов'язані з обслуговуванням або ремонтом печі, які передбачають зняття кришки, що забезпечує захист від випромінювання мікрохвильової енергії, має виконувати лише компетентна особа.

Ні в якому разі не використовуйте піч з відчиненими дверцятами й не переробляйте встановлені на них захисні фіксатори.

Не використовуйте піч, якщо між ущільнювачами дверцят та ущільнювальною поверхнею розташований якийсь предмет.

Уникайте накопичення жиру або бруду на ущільнювачах дверцят та суміжних деталях. Регулярно очищуйте піч й прибирайте усі залишки їжі. Дотримуйтеся інструкцій стосовно "Догляду та чистення", наведених на сторінці UA-15. Недотримання правил щодо утримання печі у чистоті може призвести до пошкодження поверхні, скорочення терміну експлуатації приладу та виникнення небезпечних ситуацій.

Особі, що користуються КАРДІОСТИМУЛЯТОРАМИ, мають проконсультуватися з лікарем або виробником кардіостимулятора щодо протипоказів до використання мікрохвильових печей.

Запобігання можливим ураженням електричним струмом

Ні в якому разі не знімайте зовнішній корпус.

Не заливайте рідину й не встромляйте нічого в отвори дверних фіксаторів чи в вентиляційні отвори. У разі пролиття рідини негайно вимкніть піч або від'єднайте її від мережі й викличте уповноваженого агента сервісної служби компанії SHARP.

Не занурюйте шнур або вилку живлення в воду чи будь-яку іншу рідину.

Не залишайте шнур живлення, коли він звисає з краю столу або робочої поверхні.



ВАЖЛИВІ ІНСТРУКЦІ З ТЕХНІКИ БЕЗПЕКИ

Не допускайте доторкання шнуру живлення до нагрітих поверхонь, у тому числі від задньої стінки печі.

Не намагайтеся самостійно замінити лампочку в печі й не дозволяйте цього робити нікому, окрім уповноваженого компанією SHARP електрика. Якщо лампочка освітлення печі не працює, зверніться до дилера або уповноваженого агента сервісної служби SHARP.

У разі пошкодження шнура живлення приладу його слід замінити спеціально призначеним для цього шнуром. Заміну має виконувати вповноважений агент сервісної служби компанії SHARP.

Запобігання можливому вибуху й раптовому закипанню:

ЗАСТЕРЕЖЕННЯ: Не дозволяється підігрівати рідину та іншу їжу у запечатаних ємностях, оскільки вони можуть вибухнути.

Підігрівання напоїв у мікрохвильовій печі може супроводжуватися уповільненим вивержним закипанням, тому необхідно поводитися з ємністю дуже обережно.

Ніколи не використовуйте герметичні ємності. Перед застосуванням зніміть пломбу й кришку. Герметична ємність може вибухнути внаслідок зростання тиску навіть після вимкнення печі.

Будьте обережні під час підігрівання рідини у мікрохвильовій печі. Використовуйте тару з широкою горловиною, щоб бульбашки могли виходити.

Ні в якому разі не підігрівайте рідину у ємностях з вузькою горловиною, наприклад, у дитячих пляшечках, оскільки це може призвести до викиду вмісту після підігрівання та до опіків.

Запобігання раптовому викиду киплячої рідини й можливим опікам:

1. Не перевищуйте рекомендований час приготування.
2. Збовтуйте рідину перед підігріванням/повторним підігріванням.
3. Під час повторного підігрівання бажано занурити в рідину скляну паличку або подібний предмет (не металевий).
4. Підігрівши рідину, залишайте її в печі щонайменше на 20 секунд, щоб уникнути уповільненого вивержного закипання.

Не готуйте яйця у шкаралупі; також не слід розігрівати у мікрохвильовій печі зварені на круто цілі яйця - вони можуть вибухнути навіть по закінченні готування. Для приготування або розігрівання незбовтаних або незбитих яєць, проколійте жовтки й білки, а інакше яйця можуть вибухнути. Зніміть шкаралупу й поріжте зварені на круто яйця, перш ніж розігрівати їх у мікрохвильовій печі.

Проколюйте шкірку таких продуктів як картопля, сосиски та фрукти перед приготуванням, інакше вони можуть вибухнути.

Запобігання можливим опікам

ЗАСТЕРЕЖЕННЯ: Щоб уникнути опіків, перед вживанням перемішуйте або збовтуйте вміст дитячих пляшечок й баночок з дитячим харчуванням й перевіряйте його температуру.

Щоб не обпектися, виймаючи страви з печі, користуйтеся спеціальною ручкою або рукавичками.

Відкриваючи контейнери, посуд для приготування попкорну, рукави для запікання і таке інше, тримайте їх якнайдалі від обличчя, щоб уникнути парових опіків й викидів кип'ятку.

Щоб уникнути опіків, завжди, перш ніж подавати їжу, перевіряйте її температуру та перемішуйте, особливо коли страви чи напої призначені немовлятам, дітям та людям похилого віку. Зовнішні деталі під час роботи можуть нагрітися. Не готуйте у присутності маленьких дітей.

Температура ємності не є вірним показником температури страви чи напою; завжди перевіряйте температуру страви. Відчиняючи дверцята печі, завжди стійте позад них, щоб уникнути опіків від пари й жару, що виходить назовні.

Після підігрівання розрізайте фаршировані запечені страви, щоб випустити пару й уникнути опіків.

Цей прилад не призначений для ввімкнення за допомогою зовнішнього таймера або окремої системи дистанційного керування.

Запобігання невірному використанню з боку дітей

ЗАСТЕРЕЖЕННЯ: Не дозволяйте дітям самостійно користуватися мікрохвильовою піччю, не давши їм відповідних вказівок, завдяки яким вони могли б користуватися нею у безпечний спосіб та розуміти небезпеки неправильного використання. Через високу робочу температуру, яка розвивається під час роботи приладу в режимах "Гриль", "Комбінований гриль" та "Автоматом", дітям можна користуватися цими режимами тільки під наглядом дорослих.

Даний прилад не призначений для використання особами з обмеженими фізичними, сенсорними або психічними можливостями (у т. ч. дітьми) або особами, що не мають відповідного досвіду чи знань, без нагляду або якщо вони не отримали інструкції щодо його використання від особи, відповідальної за їхню безпеку.

Наглядайте за дітьми, щоб вони не гралися з приладом.

Не спирайтеся на дверцята печі й не розхитуйте їх. Не грайтеся з піччю й не використовуйте її в якості іграшки. Необхідно ознайомити дітей з усіма важливими правилами безпеки: користуватися ручками для посуду, обережно знімати шкірку з продуктів, звертати особливу увагу на пакувальні матеріали (наприклад, матеріали, здатні до саморозігріву), розроблені для того, щоб зберегти їжу свіжою, оскільки вони можуть бути дуже гарячими.

Інші застереження

Не намагайтеся якимось чином модифікувати піч.

Не пересувайте піч під час експлуатації.

Ця піч призначена для приготування страв удома, і нею можна користуватися лише для приготування страв. Вона не придатна для комерційного або лабораторного застосування.

Безпечніше використання Вашої печі й уникнення пошкодження

Ні в якому разі не вмикайте порожню піч. Використовуючи тарілку для обсмажування або матеріали, що самонагріваються, завжди підкладайте під них термостійкий ізолятор, наприклад, порцелянову тарілку, щоб запобігти пошкодженню поворотного столика або роликів



підставки внаслідок теплового навантаження. Не перевищуйте час попереднього розігрівання, зазначений в рецепті до страви.

Ні в якому разі не користуйтеся металевим приладдям, яке відбиває мікрохвилі та може призвести до утворення електричної дуги. Не ставте в піч банки. Користуйтеся тільки поворотним столиком та підставкою, які призначення для роботи в даній печі. Не користуйтеся піччю без поворотного столика.

Щоб уникнути пошкодження поворотного столика:

- а) Перш ніж мити поворотний столик водою, дайте йому охолонути.
- б) Не кладіть на холодний поворотний столик гарячу їжу або гарячий посуд.
- в) Не кладіть на гарячий поворотний столик холодну їжу або холодний посуд.

Під час експлуатації печі не розміщуйте жодних предметів на зовнішньому корпусі печі.

Не користуйтеся для мікрохвильової обробки пластиковими ємностями, якщо піч не остигнула після роботи в режимі **ГРИЛЬ** та **КЛИБНОВАНИЙ ГРИЛЬ** - вони можуть розплавитись.

Під час роботи у згаданих вище режимах не слід користуватися пластиковими ємностями, хіба що виробник цих ємностей вказав про можливість такого використання.

ПРИМІТКА:

У разі виникнення сумнівів щодо підключення приладу до електромережі зверніться до кваліфікованого електрика, якщо має відповідні повноваження.

Ані виробник, ані дилер не несуть жодної відповідальності за пошкодження печі або травми, пов'язані з недотриманням відповідної процедури підключення печі до електромережі.

На стінках печі або навколо ущільнювачів дверцят та ізоляційних поверхонь іноді може з'являтися водний конденсат або краплі. Це нормальне явище, що не свідчить про витік мікрохвильової енергії або несправність приладу.



Цей умовний знак означає, що поверхні нагріваються під час експлуатації приладу.

ВСТАНОВЛЕННЯ



1. Виймайте всі пакувальні матеріали зсередини камери печі.
2. Уважно огляньте піч на предмет будь-яких пошкоджень.
3. Встановлюйте піч на надійну горизонтальну поверхню, міцність якої дозволить витримати вагу печі разом з найважчим предметом, який можна у ній нагрівати. Не ставте піч на шафу.
4. Оберіть горизонтальну поверхню, навколо якої достатньо місця, щоб впускні та випускні вентиляційні отвори залишалися відкритими.

Піч слід розміщати задньою стінкою до стіни.

- Між піччю та будь-якою прилеглою стіною має залишатись проміжок не менш від 7,5 см. З одного боку стінка печі має бути вільна.
- Мінімальний проміжок над піччю має становити 30 см.
- Не знімайте ніжки з дна печі.
- Перекривання вхідних та/або вихідних отворів може вивести піч з ладу.
- Розташовуйте піч якомога далі від радіо- та телевізійних приймачів. Користування мікрохвильовою піччю може призводити до виникнення завад у прийманні радіо- та телевізійного сигналу.

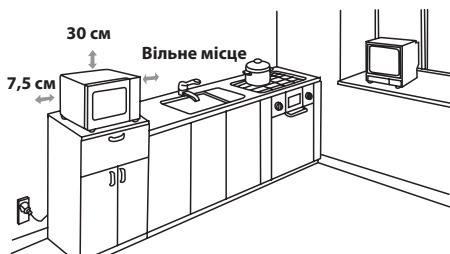

5. Дверцята печі під час приготування можуть нагрітись до високої температури. Розмістіть чи встановіть піч так, щоб її дно було розташоване над підлогою на висоті 85 см або вище. Не дозволяйте дітям підходити до дверцят, щоб вони не опеклися.

6. Надійно вставте вилку печі до стандартної заземленої побутової електророзетки.

ЗАСТЕРЕЖЕННЯ: Не ставте піч біля джерел тепла, вологи або в вологих місцях (наприклад, біля звичайної плити) чи біля займистих матеріалів (наприклад, штор).

Не перекривайте вентиляційні отвори. Не ставте на піч жодні предмети.



ПЕРШ НІЖ РОЗПОЧАТИ ЕКСПЛУАТАЦІЮ



Увімкніть піч. На дисплеї з'явиться час: "0:00", і піч видасть одиночний звуковий сигнал.

Ця модель має функцію годинника, а в черговому режимі споживає менш як 1,0 Вт. Про налаштування годинника див. нижче.



НАЛАШТУВАННЯ ГОДИННИКА

Годинник печі працює в 24-годинному режимі.

1. Натисніть один раз кнопку **ЗАДАТИ ЧАС**  час "00:00" почне блимати.
2. Натискайте кнопки налаштування часу. Введіть години, натискаючи кнопку **10 MIN**, та хвилини, натискаючи кнопки **1 MIN** та **10 S**.
3. Натисніть кнопку **ЗАДАТИ ЧАС**  щоб закінчити налаштування годинника.

ПРИМІТКИ:

- Якщо годинник налаштовано, на дисплеї по завершенні приготування буде відображений правильний час. Якщо ж годинник не налаштовано, на дисплеї по завершенні приготування буде відображений час "0:00".
- Щоб під час приготування дізнатися час доби, натисніть кнопку **ЗАДАТИ ЧАС** - тоді на дисплеї на 2-3 секунди з'явиться час доби. Це не вплине на процес приготування.
- Якщо в процесі налаштування годинника натиснути кнопку **STOP** або якщо перервати цей процес на 1 хвилину, піч відновить попереднє налаштування.
- У разі відновлення живлення після перебою на дисплеї мікрохвильової печі блиматиме повідомлення "0:00". Якщо це трапиться під час приготування, задана програма буде скасована. Час доби також буде скинуто.



ПОТУЖНІСТЬ МІКРОХВИЛЬОВОГО ПОЛЯ

Рівень потужності	Натисніть кнопку РІВЕНЬ ПОТУЖНОСТІ 	Відображення (проценти)
ВИСОКИЙ	x1	100P
	x2	90P
ПОМІРНО ВИСОКИЙ	x3	80P
	x4	70P
СЕРЕДНІЙ	x5	60P
	x6	50P
ПОМІРНО НИЗЬКИЙ (РОЗМОРОЖУВАННЯ)	x7	40P
	x8	30P
НИЗЬКИЙ	X9	20P
	X10	10P
	x11	0P

- Як показано, піч має 11 рівнів потужності.
- Для зміни рівня потужності під час приготування натискайте кнопку **РІВЕНЬ ПОТУЖНОСТІ** до відображення на дисплеї потрібної потужності. Для запуску печі натисніть кнопку **ПУСК**.
- Щоб під час приготування перевірити рівень потужності, натисніть кнопку **РІВЕНЬ ПОТУЖНОСТІ**. Поки ця кнопка натиснена, на дисплеї відобразатиметься рівень потужності. Хоча на дисплеї далі відобразатиметься рівень потужності, зворотній відлік продовжуватиметься.
- Якщо вибрати рівень "0P", піч працюватиме з увімкненим вентилятором, але з нульовою потужністю. Цей режим можна використовувати для усунення запаху.

У більшості випадків рекомендоване використання наступних рівнів потужності:

100P/ 90P - (ВИСОКА) використовується для швидкого приготування чи розігрівання, наприклад, запіканок, гарячих напоїв, овочів тощо.

80P/70P - (ПОМІРНО ВИСОКА) використовується для тривалішого приготування продуктів щільної консистенції, як-от смаженого м'яса, м'ясного хліба та готових страв у тарілках, а також ніжних страв, наприклад, бісквітних тістечок. У цьому режимі зниженої потужності їжа готується рівномірно без пересмажування з боків.

60P/ 50P - (СЕРЕДНЯ) для продуктів щільної консистенції, що вимагають тривалого приготування, коли готуються традиційним способом, наприклад, для страв з яловичини. Рекомендується використовувати цей режим, щоб м'ясо було ніжним.

40P/ 30P - (ПОМІРНО НИЗЬКИЙ) використовується для розморожування; вибирайте цю потужність для рівномірного розморожування. Вона також ідеально пасує для варки рису, спагеті, галушок та приготування яєчного заварного крему.

20P/ 10P - (НИЗЬКА) використовується для повільного розморожування, наприклад, кремкових тортів чи випічки.

РУЧНИЙ РЕЖИМ РОБОТИ



Відчинення дверцят:

Щоб відчинити дверцята, натисніть кнопку відчинення дверцят.

Запуск печі:

Приготуйте страву, покладіть її в придатний контейнер й поставте на поворотний столик або ж покладіть страву прямо на нього. Вибравши потрібний режим приготування, зачinite дверцята й натисніть кнопку ПУСК/◀+1min.

Якщо задати програма приготування, але не натиснути кнопку ПУСК/◀+1min протягом 1 хвилини, налаштування буде скасовано.

Якщо під час роботи печі були відчинені дверцята, то для продовження готування слід натиснути кнопку ПУСК/◀+1min. У разі натискання кнопки прозвучить звуковий сигнал; якщо його не було, значить, кнопка була натиснена погано.

Користуйтеся кнопкою **STOP**, щоб:

1. виправити помилку під час програмування;
2. на деякий час зупинити піч під час приготування;
3. скасувати програму під час приготування - для цього натисніть кнопку **STOP** двічі;
4. увімкнути або вимкнути функцію захисту від дітей (див. сторінку UA-11).



ГОТУВАННЯ СТРАВ У МІКРОХВИЛЬОВІЙ ПЕЧІ



Піч можна запрограмувати на час приготування до 99 хвилин 50 секунд (99:50).

ПРИГОТУВАННЯ ТА РОЗМОРОЖУВАННЯ В РУЧНОМУ РЕЖИМІ

- Введіть час приготування та готуйте чи розморозуйте продукти, застосовуючи мікрохвильову енергію потужністю від 10P до 100P (див. сторінку GB-8).
- По можливості, 2 - 3 рази в процесі приготування перемішуйте або перевертайте страву.
- По закінченні приготування накрийте страву й дайте їй постояти згідно рекомендацій.
- По закінченні розморозування загорніть страву в фольгу й залиште до повного розморозування.

Наприклад:

Обрати час приготування 2 хвилини і 30 секунд і встановити рівень потужності 70%.

1. Оберіть бажаний рівень потужності, натиснувши кнопку **РІВЕНЬ ПОТУЖНОСТІ** 4 рази до відображення рівня 70 P.
2. Задайте час приготування, двічі натиснувши кнопку **1 MIN**, а потім тричі кнопку **10 S**.
3. Натисніть кнопку ПУСК/◀+1min, щоб запустити таймер. (На дисплеї відобразиться зворотний відлік встановленого часу приготування/розморозування.)

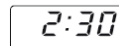
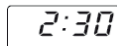

ПРИМІТКА:

- Після запуску печі загориться лампочка освітлення, а поворотний столик почне обертатися за годинниковою стрілкою або проти неї.
- Якщо під час приготування чи розморозування відкриті дверцята печі, щоб перемішати або перевернути страву, час приготування, що відображається на дисплеї, автоматично зупиниться. Зворотній відлік часу приготування/розморозування відновиться після зачинення дверцят та натискання кнопки ПУСК.
- По закінченні приготування/розморозування відчиніть дверцята або натисніть кнопку **STOP**. Якщо годинник налаштовано, на дисплеї знову з'явиться час.
- Якщо під час приготування знадобиться перевірити заданий рівень потужності, натисніть кнопку **РІВЕНЬ ПОТУЖНОСТІ**. Поки кнопка **РІВЕНЬ ПОТУЖНОСТІ** натиснена, на дисплеї відображається встановлений рівень потужності.

ВАЖЛИВА ІНФОРМАЦІЯ:

- Закінчивши приготування їжі/розморозування, закрийте дверцята. Зауважте, що, поки дверцята будуть відкриті, світитиметься світло - це запобіжний захід, який нагадуватиме закрити дверцята.
- Якщо час приготування у режимі 100 P перевищує стандартний, піч автоматично знижує потужність з метою запобігання перегріванню. (Рівень потужності мікрохвильової енергії знижується).

Режим приготування	Стандартний час
Мікрохвильовий 100 P	30 хвилин
Готування на грилі	Періодичне ввімкнення з вимкненням по температурі для R-642 99 хв. 50 с для R-742
Приготування страв в режимі "Комбінований гриль"	99 хв. 50 с



ПРИГОТУВАННЯ СТРАВ У РЕЖИМАХ "ГРИЛЬ" ТА "КОМБІНОВАНИЙ ГРИЛЬ"

1. ПРИГОТУВАННЯ СТРАВ У РЕЖИМІ "ГРИЛЬ"

Гриль, розташований в верхній частині камери печі, має лише один рівень потужності. Під час роботи грилю обертається й поворотний столик, завдяки чому страву підсмажується рівномірно. Для приготування на грилі маленьких страв, як-от бекону, шинки та кекси до чаю. Страву можна класти або безпосередньо на решітку, або в відкрите блюдо чи жаростійку тарілку, встановлену на решітку.

Наприклад:

Щоб протягом 20 хвилин готувати страву на грилі за допомогою кнопки **ГРИЛЬ**.

1. Натисніть кнопку **ГРИЛЬ** один раз.
2. Задайте необхідний час розігрівання, двічі натиснувши кнопку **10 MIN**.
3. Натисніть кнопку **ПУСК/◊+1min**, щоб розпочати грилювання. На дисплеї буде відображатися зворотний відлік встановленого часу приготування.



G

20:00

20:00

2. ПРИГОТУВАННЯ СТРАВ У РЕЖИМІ "КОМБІНОВАНИЙ ГРИЛЬ"

У режимі **КОМБІНОВАНОГО ГРИЛЮ** гриль використовується у поєднанні з мікрохвильовою енергією. Слово "КОМБІНОВАНИЙ" означає по чергове використання мікрохвиль та грилю.

При поєднанні мікрохвильової енергії з грилем час приготування скорочується, а страву набуває хрусткої, золотавої скоринки.

Існує два варіанти поєднання цих режимів:

КОМБІНАЦІЯ 1 (на дисплеї: C-1)

55% часу використовується мікрохвильова енергія, 45% часу використовується гриль. Рекомендується для приготування риби та панірованих страв.

КОМБІНАЦІЯ 2 (на дисплеї: C-2)

36% часу використовується мікрохвильова енергія, 64% часу використовується гриль. Рекомендується для приготування пудингів, омлетів та птиці.

Наприклад:

Приготування протягом 15 хвилин в режимі **КОМБІНОВАНИЙ ГРИЛЬ** 55% часу використовується мікрохвильова енергія, а 45% використовується гриль (на дисплеї - C-1).

1. Натисніть кнопку **КОМБІНОВАНИЙ ГРИЛЬ** один раз.
2. Задайте час приготування, натиснувши один раз кнопку **10 MIN**, а потім 5 раз кнопку **1 MIN**.
3. Натисніть кнопку **ПУСК/◊+1min**, щоб почати приготування. На дисплеї буде відображатися зворотний відлік встановленого часу приготування.



C-1

15:00

15:00

ЗАУВАЖЕННЯ З ПРИГОТУВАННЯ СТРАВ У РЕЖИМАХ "ГРИЛЬ" ТА "КОМБІНОВАНИЙ ГРИЛЬ":

- Розігрівати гриль перед початком приготування не треба.
- Використовуючи для підсмажування страв глибокий посуд, ставте його на поворотний столик.
- Користуючись грилем уперше, можна почути запах диму чи підгорілої їжі. Це нормальне явище, яке не є ознакою несправності печі. Щоб це не відбувалося, перед першим користуванням пічку розігрійте її протягом 20 хвилин грилем без жодних продуктів.

ВАЖЛИВО: Щоб під час роботи розігнати дим чи запах, відкрийте вікно чи ввімкніть кухонну вентиляцію.

⚠ ЗАСТЕРЕЖЕННЯ:

Під час експлуатації дверцята, зовнішній корпус, камера печі, комплектуючі деталі й тарілки можуть сильно нагріватися. Щоб уникнути опіків, завжди користуйтеся товстими рукавичками.



1. ПОСЛІДОВНЕ ПРИГОТУВАННЯ

Ця функція дозволяє готувати страви у дві стадії, до яких може входити приготування з ручним налаштуванням часу та/або функція розморожування за часом чи за масою. Запрограмувавши піч, непотрібно втручатися в її роботу, оскільки вона перейде до наступної стадії автоматично. По закінченні першої стадії прозвучить звуковий сигнал. Якщо одна зі стадій - це розморожування, це має бути перша стадія.

Примітка: В програму не можна включати автоменю.

Наприклад: якщо потрібно протягом 5 хвилин розморозити їжу, а потім готувати її 7 хвилин у мікрохвильовому режимі з потужністю 80P, слід виконати такі дії:

1. Натисніть один раз кнопку **РОЗМОРОЖУВАННЯ ЗА ЧАСОМ**. На дисплеї з'явиться повідомлення: dEF2.
2. Встановіть потрібний час приготування, натиснувши кнопку **1 MIN** 5 разів.
3. Оберіть потрібний рівень потужності (80P), тричі натиснувши кнопку **РІВЕНЬ ПОТУЖНОСТІ МІКРОХВИЛЬОВОГО ПОЛЯ**.
4. Встановіть потрібний час приготування, натиснувши кнопку **1 MIN** 7 разів.
5. Натисніть кнопку **ПУСК**, щоб почати приготування.

2. ФУНКЦІЯ +1min (Авточас)

Кнопка **+1min** дозволяє ввімкнути такі дві функції:

а) Прямий запуск

Ви можете одразу почати приготування страв протягом 1 хвилини в режимі потужності 100 P, натиснувши кнопку **+1min**.

б) Подовження часу приготування

Можна продовжити час приготування в ручному режимі, розморожування за часом та в режимі автоменю на декілька періодів по одній хвилині, натиснувши під час роботи кнопку **+1min**. Під час розморожування за масою ця кнопка не дозволяє збільшити час приготування.

ПРИМІТКА: Час приготування можна продовжити щонайбільше на 99 хвилин 50 секунд.

3. ФУНКЦІЯ "КУХОННИЙ ТАЙМЕР":

Кухонний таймер дозволяє задати час, протягом якого мікрохвильова енергія не застосовується, як-от на час варіння яєць на звичайній варочній панелі, або для керування часом зупинки для їжі, що готується/розморожується.

Наприклад:

Щоб встановити таймер на 5 хвилин.

- | | | | |
|---|---|--|--|
| <p>1. Натисніть кнопку КУХОННИЙ ТАЙМЕР один раз.</p>  | <p>2. Задайте бажаний час приготування, натиснувши кнопку 1 MIN 5 разів.</p> | <p>3. Натисніть кнопку ПУСК/▶+1min, щоб запустити таймер.</p> | <p>Подивіться на дисплей.
(На дисплеї відобразиться зворотний відлік встановленого часу приготування/розморожування.)</p> |
|---|---|--|--|

Коли настане заданий для таймера час, піч видасть 5-кратний звуковий сигнал, після чого на дисплеї з'явиться час доби.

Ви можете встановити будь-який час до 99 хвилин, 50 секунд. Щоб зупинити відлік часу на КУХОННОМУ ТАЙМЕРІ, просто натисніть кнопку **STOP**.

ПРИМІТКА: Функцією КУХОННИЙ ТАЙМЕР не можна користуватися під час приготування їжі.

4. ФУНКЦІЯ ЗАХИСТУ ВІД ДІТЕЙ:

Використовується для запобігання несанкціонованому використанню. У режимі захисту від дітей:

а) Щоб увімкнути ФУНКЦІЮ ЗАХИСТУ ВІД ДІТЕЙ:

Натисніть і утримуйте кнопку **STOP** протягом 3 секунд аж до довгого звукового сигналу. На дисплеї з'явиться повідомлення:



б) Щоб вимкнути ФУНКЦІЮ ЗАХИСТУ ВІД ДІТЕЙ:

Натисніть і утримуйте кнопку **STOP** протягом 3 секунд аж до довгого звукового сигналу.



РЕЖИМИ РОЗМОРОЖУВАННЯ ЗА ЧАСОМ ТА ЗА МАСОЮ

1. РОЗМОРОЖУВАННЯ ЗА ЧАСОМ

Ця функція дозволяє швидко розморозити продукти, причому час задає користувач, виходячи з виду продуктів. Докладніше про те, як керувати цією функцією, див. у прикладі. Діапазон часу від 0:10 до 99:50.

Приклад: Щоб розморозувати страву протягом 10 хвилин.

1. Оберіть необхідне меню, натиснувши один раз кнопку **РОЗМОРОЖУВАННЯ ЗА ЧАСОМ**.



x1,

На дисплеї печі з'явиться:

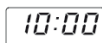

2. Встановіть бажаний час приготування, натиснувши кнопку **10 MIN** один раз.

3. Натисніть кнопку **ПУСК/◊+1min**, щоб розпочати розморозжування.

Зуваження щодо функції розморозжування за часом:

- Після приготування піч видає п'ятикратний звуковий сигнал, а на світлодіодному дисплеї з'являється час доби (якщо годинник налаштований). Якщо годинник не налаштований, на дисплеї по закінченні приготування буде відображатися тільки "0:00".
- Рівень потужності мікрохвильової печі встановлений на 30P, і змінити його неможливо.

2. РОЗМОРОЖУВАННЯ ЗА МАСОЮ

Мікрохвильова піч запрограмована за часом та потужністю, що дозволяє легко розморозувати продукти: свинину, яловичину та птицю. Масу їжі можна задати в межах від 100 г до 2000 г з кроком 100 г. В наступному прикладі детально роз'яснюється спосіб використання цих функцій.

Наприклад: Розморозування 1,2 кг м'яса в режимі РОЗМОРОЖУВАННЯ ЗА МАСОЮ.

Покладіть м'ясо у відкриту тарілку чи на решітку для розморозжування та поставте на поворотний столик.

1. Оберіть необхідне меню, натиснувши один раз кнопку **РОЗМОРОЖУВАННЯ ЗА МАСОЮ**.



x1,

На дисплеї печі з'явиться:

2. Щоб задати масу, натискайте кнопку **МАСА ПОРЦІЇ** аж до відображення потрібної маси.



x12, на дисплеї:

3. Натисніть кнопку **ПУСК/◊+1min**, щоб почати розморозжування. (На дисплеї буде відображатися зворотний відлік встановленого часу розморозжування.)

Розморозжування заморожених страв починається з -18°C.

ЗАУВАЖЕННЯ З РОЗМОРОЖУВАННЯ ЗА МАСОЮ:

- Перед заморожуванням переконайтеся в тому, чи достатньо продукт свіжий та якісний.
- Масу страви заокруглюють у більшу сторону з точністю до 100 г, наприклад, 650 г заокруглюють до 700 г.
- За необхідності накрийте деякі ділянки м'яса або птиці невеличкими шматочками алюмінієвої фольги. Ще попередить нагрівання цих ділянок під час розморозжування. Стежте за тим, щоб фольга не торкалася стінок печі.



РОБОТА В РЕЖИМІ АВТОМЕНЮ

Кнопки **АВТОМЕНЮ** автоматично встановлюють потрібний режим приготування їжі (докладніше див. с. UA-4 та UA-13). Щоб зрозуміти, як працює ця функція, виконайте приклад нижче.

Наприклад: Приготування двох картоплин (460 г) в лушпинні з застосуванням функції "Автоменю".

1. Оберіть необхідний пункт меню, натиснувши кнопку **Картопля у лушпинні**.



x1,

На дисплеї печі з'явиться:

2. Натискайте кнопки **ЗБІЛЬШИТИ/ЗМЕНШИТИ МАСУ/ПОРЦІЮ** або продовжуйте натискати кнопку **Картопля у лушпинні**, щоб вибрати потрібну кількість картоплин (до 3).



x1, на дисплеї:

3. Натисніть кнопку **ПУСК/◊+1min**, щоб почати приготування. (На дисплеї буде відображатися зворотний відлік встановленого часу приготування.)

ПРИМІТКИ:

- Масу чи кількість продуктів можна ввести, натискаючи кнопки **ЗБІЛЬШИТИ/ЗМЕНШИТИ МАСУ/ПОРЦІЮ** аж до відображення потрібної маси/кількості. Введіть лише масу їжі. Не вводьте масу посуду.
- Для введення більшої чи меншої маси, ніж наведено в таблиці АВТОМЕНЮ на сторінці UA-13, готуйте в ручному режимі.



АВТОМЕНЮ	МАСА/ПОРЦІЯ/ПОСУД	Спосіб приготування
Попкорн	50 г, 100 г	Поставте пакет з попкорном безпосередньо на поворотний столик (Див. примітку нижче: 'Важлива інформація про функцію приготування попкорну в мікрохвильовому режимі')
Картопля в лущинні	1, 2, 3 картоплини (шматочка) 1 картоплина важить близько 230 г (початкова температура 20°C)	Використовуйте картоплю однакових розмірів, масою близько 230 г. Проколіть кожну картоплину в декількох місцях і розташуйте ближче до краю поворотного столика. Коли промине половина часу приготування, переверніть і поміняйте їх місцями. Перш ніж подавати до столу, зачекайте 3-5 хвилин.
Охолоджена піца	100 г, 200 г, 400 г (початкова температура 5°C) Тарілка	Покладіть піцу на тарілку посередині поворотного столу. Не накривайте її.
Заморожені овочі, наприклад брюсельська капуста, зелені боби, горох, овочева асорті, брокколі	150 г, 350 г, 500 г (початкова температура -18°C) Каструля з кришкою	Покладіть овочі в відповідну ємність. Додайте 1 ст.л. води на 100 г овочів, закрийте блюдо та поставте його на поворотний стіл. Коли промине половина часу приготування, а також після приготування перемішайте.
Напої (120 мл/чашка)	1, 2, 3 (початкова температура 5°C) Чашка	Розставте чашки на поворотному столику, а після нагрівання перемішайте.
Дрібна тарілка	250 г, 350 г, 500 г (початкова температура 5°C) Тарілка	Поставте тарілку посередині поворотного столу. Не накривайте її. Після приготування перемішайте.

Примітки:

- Кінцева температура страви може бути різною в залежності від її початкової температури. Після завершення приготування перевірте, чи достатньо прогрілася їжа. У разі необхідності можна буде подовжити час приготування вручну.
- Результат приготування в автоматичному режимі залежить від форми та розміру продуктів та Ваших особистих уподобань щодо нього. Якщо результат приготування в автоматичному режимі незадовільний, вкажіть необхідний час приготування, що відповідає Вашим потребам.

Важлива інформація про функцію приготування попкорну в мікрохвильовому режимі:

1. Якщо вибрано 100 грамів попкорну, рекомендується перед приготуванням загнути трикутником кутики пакету. Див. малюнок справа.



2. Якщо (коли) пакет з попкорном розшириться і не зможе нормально обертатися, натисніть один раз кнопку **STOP** і відкрийте дверцята печі, а тоді виправте положення пакету так, щоб забезпечити добре приготування.

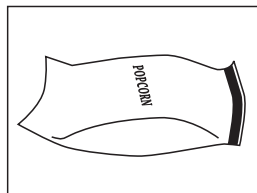



ПОСУД, ПРИДАТНИЙ ДЛЯ ВИКОРИСТАННЯ В ПЕЧІ

Продукти готуються/розморожуються в мікрохвильовій печі завдяки тому, що мікрохвильова енергія проходить крізь посуд і проникає і продукти. Тому слід використовувати посуд, придатний для використання в печі. Рекоменується використовувати круглий/овальний, а не квадратний/прямокутний посуд, адже їжа, розташована в кутах, може перегрітися. Користуватися можна посудом, наведеним нижче.

Посуд	Використання у мікрохвильових печах	Гриль	Примітки
Алюмінієва фольга Ємності для фольги	✓ / ✗	✓	Невеличкі шматки алюмінієвої фольги можна використовувати для запобігання перегріванню їжі. Не допускайте, щоб фольга наближалася до стінок печі ближче ніж на 2 см, інакше можливе утворення дуги. Не рекомендується застосовувати посуд з фольги, якщо це не рекомендується виробником, наприклад, Microfoil®. Ретельно дотримуйтеся інструкцій.
Тарелі для обсмажування	✓	✗	Завжди дотримуйтеся інструкцій виробників. Не перевищуйте наведений час приготування. Будьте дуже обережні - ці тарелі нагріваються до надзвичайно високих температур.
Порцеляна та кераміка	✓ / ✗	✗	Порцеляновий, глиняний, глазуrowаний керамічний посуд, а також посуд з твердої англійської порцеляни зазвичай підходить, за винятком посуду з металевим оздобленням.
Скляний посуд, наприклад Pyrex®	✓	✓	Використовуючи посуд з тонкого скла, будьте дуже обережні, адже у разі раптового нагрівання він може тріснути або розбитися.
Метал	✗	✓	Не рекомендується використовувати металевий посуд, адже дугу розряди, що утворюються під впливом мікрохвильової енергії, можуть призвести до загоряння.
Пластик/полістирол, наприклад, контейнери з їжею швидкого приготування	✓	✗	Слід використовувати дуже обережно, адже під впливом високих температури деякі контейнери можуть деформуватися, розплавитися або втратити колір.
Харчова плівка	✓	✗	Не повинна торкатися їжі. Необхідно проколювати, щоб дати можливість парі виходити назовні.
Пакети для заморожування/рукави для запікання	✓	✗	Необхідно проколювати, щоб дати можливість парі виходити назовні. Перевірте, чи придатні пакети для використання в мікрохвильових печах.
Паперові тарілки/чашки й кухонний папір	✓	✗	Не користуйтеся пластиковими чи металевими завіязками - вони можуть розплавитися чи загорітися через дугувий розряд на металі.
Плетений та дерев'яний посуд	✓	✗	Використовувати тільки для підігрівання чи всмоктання вологи. Увага: може зайнятися в разі перегрівання.
Перероблений папір та газети	✗	✓	Використовуючи ці матеріали, завжди будьте поруч, оскільки їх перегрівання може призвести до загоряння. Можуть містити частки металу, дугувий розряд на яких може призвести до загоряння.



ЗАСТЕРЕЖЕННЯ:

Під час підігрівання їжі в пластикових або паперових ємностях наглядуйте за піччю, щоб виключити можливість загоряння.



ЗАСТЕРЕЖЕННЯ: НЕ ЗАСТОСОВУЙТЕ ДЛЯ ЧИЩЕННЯ БУДЬ-ЯКИХ ДЕТАЛЕЙ МІКРОХВИЛЬОВОЇ ПЕЧІ КОМЕРЦІЙНІ ЗАСОБИ ДЛЯ ЧИЩЕННЯ ПЕЧЕЙ, ПАРОВІ МИЙНІ ПРИЛАДИ, АБРАЗИВНІ ТА АГРЕСИВНІ МИЙНІ ЗАСОБИ, БУДЬ-ЯКІ ЗАСОБИ, ЩО МІСТЯТЬ ГІДРОКСИД НАТРІЮ АБО АБРАЗИВНІ ЧАСТКИ.

Перед чищенням переконайтеся в тому, що камера печі, її дверцята, корпус та інші деталі повністю охолонули.

РЕГУЛЯРНО ОЧИЩУЙТЕ ПІЧ ТА ПРИБИРАЙТЕ УСІ ЗАЛИШКИ ЇЖИ - Стежте за тим, щоб піч була чистою, інакше забруднення можуть привести до пошкодження поверхонь. Це може зменшити термін експлуатації печі й спричинити виникнення небезпечних ситуацій.

Зовнішні поверхні печі

Ззовні піч можна легко вимити водою з милом. Ретельно витріть залишки мила вологою серветкою й просушіть зовнішні поверхні печі за допомогою м'якого рушника.

Пульт керування

Щоб вимкнути пульт керування, відкрийте дверцята перед чищенням. Чистячи пульт керування, будьте обережні. Акуратно протріть пультом тканиною, змоченою лише в воді, аж поки на ньому не залишиться бруду.

Не змочуйте тканину надто сильно. Не користуйтеся жодними хімічними чи абразивними засобами для чищення.

Внутрішні поверхні печі

1. Після кожного використання, поки піч ще тепла, видаліть усі бризки та частки продуктів м'якою вологою серветкою або губкою. Для чищення сильно забруднених поверхонь можна користуватися нейтральним милом, яке потім слід змити вологою

серветкою до повного видалення всіх залишків. Внаслідок нагрівання бризки, що накопичилися на поверхні, можуть почати диміти або спричинити загоряння чи іскріння. Не знімайте кришку хвилеводу.

2. Стежте, щоб мило й вода не потрапляли в маленькі вентиляційні отвори в стінках печі - це може привести до її пошкодження.

3. Не використовуйте аерозольні мийні засоби для чищення внутрішніх поверхонь печі.

4. Регулярно прогрівайте піч без продуктів грилем протягом 20 хвилин (с. UA-10). Залишки продуктів чи розбризаного жиру можуть призводити до появи диму чи неприємного запаху.

Стежте за тим, щоб кришка хвилеводу завжди була чистою.

Кришка хвилеводу виготовлена з ламкого матеріалу. Будьте дуже обережні під час її очищення (дотримуйтеся інструкцій щодо очищення, наведені вище).

ПРИМІТКА: Надмірне змочування може пошкодити кришку хвилеводу.

Кришка хвилеводу належить до витратних деталей, і якщо її регулярно не чистити, вона підлягає заміні.

Приладдя

Приладдя, а саме поворотний столик, його підставку та решітку, слід промити в нейтральному мийному розчині та висушити. Їх можна мити в посудомийній машині.

Дверцята

Щоб усувати всі залишки бруду, регулярно протирайте дверцята з обох боків, ущільнювачі та суміжні деталі вологою м'якою вологою тканиною. Не використовуйте для чищення абразивні засоби.

ПРИМІТКА: Не використовуйте парові очищувачі.

Порада щодо чищення - для простішого чищення Вашої печі:

Покладіть половинку лимона в миску, додайте 300 мл води й розігрійте за потужності 100% протягом 10-12 хвилин.

Протріть піч начисто м'якою, сухою ганчіркою.



Uzmanību!

Jūsu izstrādājums ir apzīmēts ar šo simbolu.

Tas nozīmē, ka izmantotās elektriskās un elektroniskās iekārtas nedrīkst izmest sadzīves atkritumos. Šīm iekārtām ir piemērota atsevišķa savākšanas sistēma.

A. Informācija par utilizāciju lietotājiem (privātās mājāsaimniecības)

1. Eiropas Savienībā

Uzmanību! Ja vēlaties atbrīvoties no šīs ierīces, lūdzu, neizmetiet to parastā atkritumu tvertnē!

Lietotās elektriskās un elektroniskās iekārtas ir jāapstrādā atsevišķi un saskaņā ar tiesību aktiem, kas paredz izmantoto elektrisko un elektronisko iekārtu atbilstošu apstrādi, atjaunošanu un pārstrādi.

Pēc attiecīgo noteikumu ieviešanas dalībvalstīs privātās mājāsaimniecības ES dalībvalstīs var atdot atpakaļ savas izmantotās elektriskās un elektroniskās iekārtas noteiktās savākšanas vietās bez maksas*.

Dažās valstīs* vietējais mazumtirgotājs var arī pieņemt atpakaļ jūsu veco izstrādājumu bez maksas, ja tā vietā iegādājaties ekvivalentu.

*) Lūdzu, sazinieties ar vietējo varas iestādi, lai iegūtu sīkāku informāciju.

Ja jūsu izmantotajai elektriskajai vai elektroniskajai iekārtai ir baterijas vai akumulatori, lūdzu, iepriekš atbrīvojieties no tiem atsevišķi saskaņā ar vietējām prasībām.

Atbrīvojoties no šī izstrādājuma pareizi, jūs palīdzēsiet nodrošināt, ka atkritumiem tiks veikta nepieciešamā apstrāde, atjaunošana un pārstrāde, un tādējādi tiks novērsta iespējamā negatīvā ietekme uz vidi un cilvēku veselību, kas citādi varētu rasties neatbilstošas atkritumu apstrādes dēļ.

2. Citās valstīs ārpus ES

Ja vēlaties atbrīvoties no šī izstrādājuma, lūdzu, sazinieties ar savām vietējām varas iestādēm un uzziniet par pareizo utilizācijas metodi.

Šveicē: lietotas elektriskās vai elektroniskās iekārtas var atdot atpakaļ bez maksas tirgotājam pat tad, ja netiek iegādāts jauns izstrādājums. Papildu savākšanas vietas ir norādītas mājas lapā www.swico.ch vai www.sens.ch.

B. Informācija par utilizāciju uzņēmumiem

1. Eiropas Savienībā

Ja izstrādājums tiek izmantots uzņēmējdarbības vajadzībām un vēlaties no tā atbrīvoties, rīkojieties, kā aprakstīts tālāk.

Lūdzu, sazinieties ar SHARP izplatītāju, kurš informēs jūs par izstrādājuma pieņemšanu atpakaļ. Jums var pieprasīt maksu par atpakaļpieņemšanu un pārstrādāšanu. Mazus izstrādājumus (un mazos daudzumus) var pieņemt atpakaļ vietējās savākšanas vietās.

Spānijai: lūdzu, sazinieties ar izveidoto savākšanas sistēmas punktu vai vietējo varas iestādi par lietoto izstrādājumu pieņemšanu atpakaļ.

2. Citās valstīs ārpus ES

Ja vēlaties atbrīvoties no šī izstrādājuma, lūdzu, sazinieties ar savām vietējām varas iestādēm un uzziniet par pareizo utilizācijas metodi.



SATURA RĀDĪTĀJS

Lietošanas instrukcija

INFORMĀCIJA PAR PAREIZU UTILIZĀCIJU	1
SATURA RĀDĪTĀJS	2
TEHNISKIE PARAMETRI	2
KRĀSNS UN PIEDERUMI	3
VADĪBAS PANELIS	4
SVARĪGI DROŠĪBAS NORĀDĪJUMI	5-7
UZSTĀDĪŠANA	7
PIRMS LIETOŠANAS	8
PULKSTEŅA IESTATĪŠANA	8
MIKROVIĻŅU JAUDAS LĪMENIS	8
MANUĀLA DARBĪBA	9
ĒDIENU GATAVOŠANA MIKROVIĻŅU KRĀSNĪ	9
GRILĒŠANA/JAUKTA GRILĒŠANA	10
CITAS ĒRTAS FUNKCIJAS	11
ATSALDĒŠANAS PĒC LAIKA UN ATSALDĒŠANAS PĒC SVARA DARBĪBA	12
AUTOMĀTISKAS IZVĒLNES DARBĪBA	12
AUTOMĀTISKAS IZVĒLNES TABULA	13
PIEMĒROTI SILTUMIZTURĪGI TRAUKI	14
KOPŠANA UN TĪRĪŠANA	15



TEHNISKIE PARAMETRI

Modeļa nosaukums:	R-642	R-742
Mainstrāvas līnijas spriegums	: 230 V, 50 Hz, vienfāzes	: 230 V, 50 Hz, vienfāzes
Sadales līnijas drošinātājs/slēdzis	: 10 A	: 10 A
Patērējamā mainstrāvas jauda: Mikroviļņi	: 1270 W	: 1450 W
Izejas jauda: Mikroviļņi	: 800 W	: 900 W
Grīls	: 1000 W	: 1000 W
Izslēgts režīms (enerģijas taupīšanas režīms)	: mazāk par 1,0 W	: mazāk par 1,0 W
Mikroviļņu frekvence	: 2450 MHz*	: 2450 MHz*
Ārējie izmēri (P) x (A) x (Dz.)** mm	: 439,5 x 257,8 x 358,5	: 513,0 x 306,2 x 429,5
Iekšpusē izmēri (P) x (A) x (Dz.)*** mm	: 306,0 x 208,2 x 306,6	: 330,0 x 208,0 x 369,0
Krāsns ietilpība	: 20 litri ***	: 25 litri ***
Rotējošais šķivis	: ø 255 mm	: ø 315 mm
Svars	: apmēram 11,4 kg	: apmēram 15,1 kg
Krāsns spuldze	: 25 W/240 V	: 25 W/240 V

* Šis izstrādājums atbilst Eiropas standarta EN55011 prasībām.

Saskaņā ar šo standartu šis izstrādājums klasificēts kā 2. grupas B klases iekārta.

2. grupa nozīmē, ka iekārta ar nolūku ģenerē radiofrekvences enerģiju elektromagnētiskā izstarojuma veidā pārtikas siltumapstrādei.

B klases aprīkojums nozīmē, ka iekārta ir piemērota lietošanai mājāsaimniecībā.

** Dzijums neietver durvju atvēršanas rokturi.

*** Iekšējā ietilpība ir aprēķināta, izmērot maksimālo platumu, dziļumu un augstumu. Faktiskā ietilpība pārtikas ievietošanai ir mazāka.

SASKAŅĀ AR PASTĀVĪGAS UZLABOŠANAS POLITIKU MĒS PATURAM TIESĪBAS MAINĪT KONSTRUKCIJU UN TEHNISKOS PARAMETRUS BEZ BRĪDINĀJUMA.

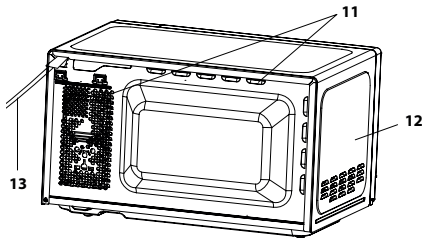
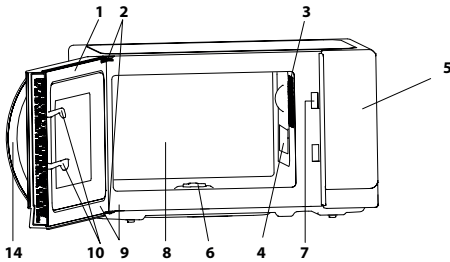

Centrālā daļā (iekšpusē)

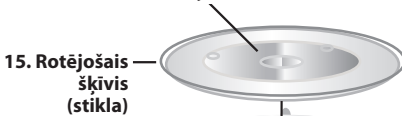

15. Rotējošais šķivis (stikla)

17. Savienojumi — 16. Rotējošā šķivja atbalsts



18. Grilēšanas restītes

KRĀSNS

1. Durvis
2. Durvju viras
3. Krāsns spuldze
4. Viļņvada pārsegs (NENOŅEMT)
5. Vadības panelis
6. Savienojumi
7. Durvju aizturi
8. Krāsns iekšpuse
9. Durvju blīves un blīvējuma virsmas
10. Durvju drošības aizturi
11. Ventilācijas atveres
12. Ārējais korpuss
13. Strāvas vads
14. Durvju atvēršanas rokturis

PIEDERUMI

Pārbaudiet, vai šie piederumi ir iekļauti komplektācijā: (15) Rotējošais šķivis (16) rotējošā šķivja atbalsts (17) Savienojumi (18) Grilēšanas restītes

- Novietojiet rotējošā šķivja atbalstu uz mikroviļņu krāsns grīdas centra tā, lai tas varētu viegli rotēt ap savienojumu. Pēc tam novietojiet rotējošo šķivi uz rotējošā šķivja atbalsta tā, lai tas precīzi ievietotos savienojumā.
- Lai novērstu rotējošā šķivja bojājumus, nodrošiniet, ka trauku izņemšanas brīdī tie ir pilnīgi pacelti virs šķivja.

Informāciju par grilēšanas restīšu izmantošanu skatiet sadaļā par grilēšanu, kas atrodama LV-10. lpp.

Nekad neaiztieciēt grilu, ja tas ir karsts.

Piezīme Pasūtot piederumus, lūdzu, nosauciet savam izplatītājam vai SHARP pilnvarotajam apkalpošanas pārstāvim divas vienības: detaļas nosaukumu un modeļa nosaukumu.

PIEZĪMES

- Viļņvada pārsegs ir plistošs. Tīrot krāsns iekšpusi, ir jārikojas uzmanīgi, lai šo pārsegu nesabojātu.
- Pēc taukainu ēdienu gatavošanas bez pārklājuma vienmēr rūpīgi iztīriet krāsns iekšpusi un it īpaši grila sildelementu. Tiem ir jābūt sausiem un bez taukiem. Uzkrājušies tauki var pārkarst un radīt dūmus vai aizdegties.
- Vienmēr lietojiet krāsni ar pareizi ievietotu rotējošo šķivi un tā atbalstu. Tas nodrošina pilnīgu un vienmērīgu gatavošanu. Nepareizi uzstādīts rotējošais šķivis var grabēt, negrieztiem pareizi un izraisīt krāsns bojājumus.
- Visi pārtikas produkti un pārtikas trauki gatavošanai vienmēr jānovieto uz rotējošā šķivja.
- Rotējošais šķivis griežas pulksteņrādītāju kustības virzienā vai pretēji pulksteņrādītāju kustības virzienam. Griešanās virziens var mainīties katru reizi, kad krāsns tiek ieslēgta. Tas neietekmē gatavošanas kvalitāti.

⚠ BRĪDINĀJUMS! ⚠ Šis simbols nozīmē to, ka lietošanas laikā virsmas sakarst. Lietošanas laikā durvis, ārējais korpuss, krāsns iekšpuse, piederumi un trauki kļūst ļoti karsti. Lai izvairītos no apdegumiem, vienmēr lietojiet biežus krāsns cimdus.



VADĪBAS PANELIS

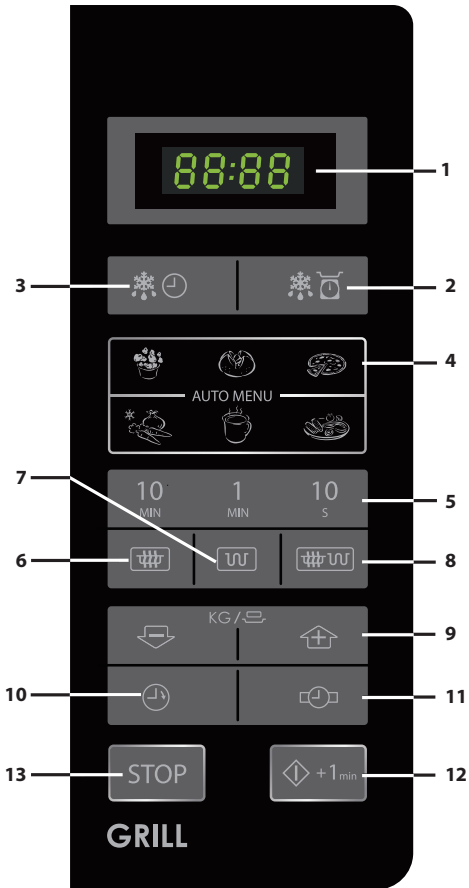

1. CIPARU DISPLEJS
2. ATSAIDĒŠANAS PĒC SVARA poga
3. ATSAIDĒŠANAS PĒC LAIKA poga
4. AUTOMĀTISKĀS IZVĒLNES poga



Popkorns



Kartupeļi ar mizu



Pica



Saldēti dārzeņi



Dzērieni



Pusdienu šķīvis

5. LAIKA poga
6. MIKROVIĻŅU JAUDAS LĪMEŅA poga
Nospiediet, lai atlasītu mikroviļņu jaudas līmeni.
7. GRILĒŠANAS poga
8. JAUKTAS GRILĒŠANAS poga
9. SVARA/PORCIJAS poga (augšup un lejup)
10. VIRTUVES TAIMERA poga
Nospiediet, lai izmantotu kā minūšu taimeri vai kā programmas nostāvēšanās laiku.
11. PULKSTEŅA IESTATĪŠANAS poga
12. SĀKŠANA/◊+1 min
13. STOP poga

**SVARĪGI DROŠĪBAS NORĀDĪJUMI: UZMANĪGI IZLASIET TĀS UN GLABĀJIET TURPMĀKAI ATSAUCEI**

Lai novērstu ugunsgrēka iespējamību, ņemiet vērā tālāk minēto.

Mikroviļņu krāsni nedrīkst atstāt bez uzraudzības tās lietošanas laikā. Pārāk augsti jaudas līmeņi vai pārāk ilgi gatavošanas laiki var pārkaršēt ēdienes un izraisīt aizdegšanos.

Šī mikroviļņu krāsns ir izgatavota izmantošanai tikai uz atklātas virsmas. Tā nav paredzēta iebūvēšanai virtuves mēbelēs.

Nenovietojiet mikroviļņu krāsni plauktā.

Kontakrozetei jābūt viegli pieejamai, lai neparedzētā gadījumā ierīci varētu bez grūtībām atvienot.

Mainīstrāvas padevei ir jābūt ar parametriem 230 V, 50 Hz un ar vismaz 10 A sadales līnijas drošinātāju vai vismaz 10 A sadales slēdzi.

Ir jānodrošina atsevišķa elektriskā shēma, kas izmantojama tikai šai iekārtai.

Nenovietojiet krāsni vietās, kur tiek izdalīts siltums.

Piemēram, tuvu pie parastās krāsns.

Neuzstādiēt krāsni vietā ar lielu mitruma daudzumu vai vietā, kur var uzkrāties mitrums.

Neglabājiet un nelietojiet krāsni ārpus telpām.

Ja ir novēroti dūmi, izslēdziet vai atvienojiet krāsni un atstājiet durvis noslēgtas, lai noslāpētu liesmas.

Lietojiet tikai mikroviļņu drošus traukus un piederumus. Skatiet LV-14. lpp. Piederumus vajadzētu pārbaudīt, lai nodrošinātu, ka tie ir piemēroti lietošanai krāsni.

Kad sildāt ēdienu plastmasas vai papīra traukos, uzraugiet krāsni, jo iespējama aizdegšanās.

Pēc lietošanas notīriet viļņvada pārsegu, krāsns dobumu, rotējošo disku un atbalsta veltni. Tiem jābūt sausiem un bez taukiem. Piliepušie tauki var pārkarst un sākt dūmot vai aizdegties.

Nenovietojiet viegli uzliesmojošus materiālus krāsns vai ventilācijas atveru tuvumā.

Neaizsedziet ventilācijas atveres.

Izņemiet visus metāla blīvējumus, stieplju auklas u.c. no pārtikas produktiem un to iepakojumiem. Dzirksteļošana uz metāla virsmām var izraisīt aizdegšanos. Nelietojiet mikroviļņu krāsni, lai sildītu eļļu cepšanai dzīļos traukos. Temperatūru nevar kontrolēt, un eļļa var aizdegties.

Lai gatavotu popkornu, izmantojiet tikai īpašus mikroviļņu krāsns popkorna gatavotājus.

Krāsni neglabājiet pārtikas produktus un nevienu citu lietu.

Pēc krāsns ieslēgšanas pārbaudiet iestatījumus, lai nodrošinātu, ka krāsns darbojas atbilstoši vēlamajam.

Lai izvairītos no pārkaršanas un ugunsgrēka, esiet ļoti uzmanīgs, gatavojot vai sildot pārtikas produktus ar augstu cukura vai tauku saturu, piemēram, cisiņus, mīklā, pīrāgus vai Ziemassvētku pudīņu.

Atbilstošos ieteikumus skatiet lietošanas instrukcijā.

Lai izvairītos no traumām, ņemiet vērā tālāk minēto.

BRĪDINĀJUMS!

Nedarbiniet krāsni, ja tā ir bojāta vai nedarbojas pareizi. Pirms lietošanas pārbaudiet šādas daļas:

- durvis; pārliecinieties, vai durvis aizveras pareizi, un nodrošiniet, lai tās nebūtu manījušas pozīciju un nebūtu deformētas;
- eņģes un durvju drošības slēgmehānismi; pārliecinieties, vai tie nav salauzti un nav vaļīgi;
- durvju blīves un blīvējuma virsmas; pārliecinieties, vai tās nav bojātas;
- krāsns iekšpuse vai durvju virsma; pārliecinieties, vai tām nav iespaidumu;
- strāvas vads un spraudnis; pārliecinieties, vai tie nav bojāti.

Ja durvis vai durvju blīvējumi ir bojāti, krāsni nedrīkst lietot, kamēr to nav salabojuši kompetenta persona.

Nekad nemēģiniet pats noregulēt, remontēt vai pārveidot krāsni. Ir bīstami jebkuram, izņemot kompetentu personu, veikt jebkādu apkopes vai remonta darbību, ņemot pārsegu, kurš nodrošina aizsardzību pret mikroviļņu enerģijas iedarbību.

Nelietojiet krāsni ar atvērtām durvīm un nekādā veidā nepārveidojiet durvju drošības slēgmehānismus.

Nelietojiet krāsni, ja starp durvju blīvēm un blīvējuma virsmām atrodas priekšmets.

Neļaujiet taukiem un netīrumiem uzkrāties uz durvju blīvēm un blakus esošajām daļām. Tīriet krāsni pēc regulāriem intervāliem un ņemiet jebkādas ēdiena paliekas. Ievērojiet norādījumus sadaļā "Kopšana un tīrīšana" LV-15. lappusē. Krāsns neuzturēšana tīrā stāvoklī var izraisīt virsmu nolietošanos, kas var nelabvēlīgi ietekmēt iekārtas darbību un, iespējams, radīt bīstamu situāciju.

Personām ar ELEKTROKARDIOSTIMULATORIEM ir jākonsultējas ar savu ārstu vai elektrokardiostimulatora ražotāju par piesardzības pasākumiem saistībā ar mikroviļņu krāsnīm.

Lai izvairītos no elektriskās strāvas trieciena, ņemiet vērā tālāk minēto.

Nekādā gadījumā nenoņemiet ārējo korpusu.

Nekad nešļakstiet un nenovietojiet objektus durvju slēgmehānisma atverēs vai ventilācijas atverēs. Iešļakstišanas gadījumā nekavējoties izslēdziet un atvienojiet krāsni un sazinieties ar pilnvarotu SHARP apkalpes dienesta pārstāvi.

Neiegremdējiet strāvas vadu vai spraudni ūdenī vai kādā citā šķidrumā.

Nodrošiniet, lai strāvas vads nekarātos pār galda vai darba virsmas malu.



SVARĪGI DROŠĪBAS NORĀDĪJUMI

Glabājiet strāvas vadu attālak no sildāmām virsmām, tostarp krāsns aizmugures.

Nemēģiniet pats nomainīt krāsns spuldzi un neļaujiet to darīt kādam, kurš nav SHARP pilnvarots elektriķis. Ja krāsns spuldze ir bojāta, lūdzu, konsultējieties ar izplatītāju vai pilnvarotu SHARP apkalpes dienesta pārstāvi.

Ja šis iekārtas strāvas vads ir bojāts, tas jāaizvieto ar speciālu vadu.

Maiņu drīkst veikt tikai pilnvarots SHARP apkalpes dienesta pārstāvis.

Lai novērstu sprādzienu vai pēkšņu vārīšanos, ņemiet vērā tālāk minēto.

BRĪDINĀJUMS! Šķidrums un citus pārtikas produktus nedrīkst sildīt slēgtos traukos, jo tie var uzsprāgt. Dzērienu sildīšana mikroviļņu krāsni var izraisīt aizkavētu sprādzienuveida vārīšanos, tāpēc jāievēro piesardzība, rīkojoties ar trauku.

Nekad nelietojiet slēgtus traukus. Noņemiet noslēgumus un vākus pirms lietošanas. Slēgti trauki var sprāgt, jo spiediens ir paaugstināts pat pēc krāsns izslēgšanas. Esiet uzmanīgs, sildot šķidrumus. Izmantojiet trauku ar platu kaklu, lai ļautu burbuļiem izdalīties.

Nekad nesildiet šķidrumus traukos ar šauru kaklu, piemēram, zidaiņu pudelītēs, jo tas var izraisīt satūra izvirdumu no sildāmā trauka un radīt apdegumus.

Lai novērstu verdoša šķidruma pēkšņu izšakstīšanos un iespējamo applaucēšanos, rīkojieties, kā aprakstīts tālāk.

1. Nekarsējiet to pārmērīgi ilgi.
2. Samaisiet šķidrumu pirms sildīšanas/uzsildīšanas.
3. Sildīšanas laikā ieteicams šķidrumā ievietot stikla stienīti vai līdzīgu piederumu (kas nav no metāla).
4. Pēc sildīšanas paturiet šķidrumu krāsni vismaz 20 sekundes, lai novērstu aizkavētu sprādzienuveida vārīšanos.

Negatavojiet olas ar to čaumalām, un veselas cieti vārītas olas nesildiet mikroviļņu krāsni, jo tās var uzsprāgt pat pēc uzsildīšanas beigām. Lai gatavotu vai uzsildītu olas, kas nav sakultas vai sajauktas, pārduriet dzeltenumus un baltumus, citādi olas var uzsprāgt. Nolieciet sadaliet šķēlēs cieti vārītas olas pirms to uzsildīšanas mikroviļņu krāsni.

Pirms gatavošanas pārduriet apvalkus tādiem pārtikas produktiem kā kartupeļi, desas un augļi, citādi tie var uzsprāgt.

Lai izvairītos no apdegumiem, ņemiet vērā tālāk minēto.

Brīdinājums! Zidaiņu pudelišu un bērnu pārtikas burku saturs jāsamaisa vai jāsakrata un jāpārbauda temperatūra pirms satura lietošanas, lai izvairītos no apdegumiem.

Izņemot pārtikas produktu no krāsns, lietojiet katla tu-

rētājus vai krāsns cimdus, lai izvairītos no apdegumiem. Traukus, popkorna gatavotājus, krāsns cepšanas maisiņus un citus gatavošanas piederumus vienmēr atveriet attālak no sejas un rokām, lai izvairītos no tvaika apdegumiem un vārīšanās izvirdumiem.

Lai izvairītos no apdegumiem, vienmēr pārbaudiet ēdiena temperatūru un samaisiet to pirms pasniegšanas, kā arī pievērsiet īpašu uzmanību zidaiņu, bērnu vai vecāka gada gājuma pārtikas produktu un dzērienu temperatūrai. Pieejamās daļas var sakarst lietošanas laikā. Mazi bērni ir jātur attālak.

Trauka temperatūra nav patiešs rādītājs ēdiena vai dzēriena temperatūrai. Vienmēr pārbaudiet pārtikas produkta temperatūru.

Vienmēr stāviet tā, lai, atverot krāsns durvis, jūs atrastos aiz tām, tādējādi izvairoties no apdegumiem no izplūstoša tvaika un karstuma.

Pēc pildītu ceptu pārtikas produktu sildīšanas sagrieziet tos šķēlēs, lai atbrīvotu tvaiku un izvairītos no apdegumiem.

Šo ierīci nav paredzēts lietot, izmantojot ārēju taimeru vai atsevišķu tālvadības ierīci.

Lai novērstu to, ka bērni šo ierīci izmanto nepareizi, ņemiet vērā tālāk minēto.

Brīdinājums! Ļaujiet bērniem lietot krāsni bez uzraudzības tikai tad, kad viņiem ir sniegti atbilstoši norādījumi tā, ka bērns ir spējīgs izmantot krāsni droši un saprot nepareizas lietošanas risku. Ja krāsns tiek lietota GRILĒŠANAS, JAUKTĀS GRILĒŠANAS un AUTOMĀTISKĀS GATAVOŠANAS režīmā, bērni drīkst lietot krāsni tikai pieaugušo uzraudzībā rādītās temperatūras dēļ.

Ši ierīce nav paredzēta lietošanai cilvēkiem (tai skaitā bērniem) ar samazinātām fiziskajām, jutīguma vai garīgajām spējām vai ar pieredzes un zināšanu trūkumu, ja vien viņiem nav nodrošināta persona, kura atbild par viņu drošību, uzraudzību, vai norādījumi par to, kā izmantot iekārtu.

Bērni jāuzrauga, lai nodrošinātu, ka viņi nespēlējas ar ierīci.

Neatbalstieties un nešūpojieties uz krāsns durvīm. Nespējējieties ar krāsni un neizmantojiet to kā rotālietu. Bērniem ir jāiemāca visas svarīgās drošības instrukcijas: trauku turētāju lietošana, rūpīga pārtikas pārklājumu noņemšana, pievērsot īpašu uzmanību iepakojumam (piem., paškaršējošajiem materiāliem), kas izstrādāts, lai padarītu ēdienu kraukšķīgu, jo tas var būt ļoti karsts.

Citi brīdinājumi

Nekad nekādā veidā nepārveidojiet krāsni. Nepārvietojiet krāsni, kad tā darbojas.

Šī krāsni ir paredzēta tikai pārtikas produktu gatavošanai mājas apstākļos, un to var izmantot tikai ēdiena gatavošanai. Tā nav piemērota lietošanai komerciālos vai laboratorijas nolūkos.

**Lai krāsns darbotos bez traucējumiem un izvairītos no bojājumiem, ņemiet vērā tālāk minēto.**

Nekad nedarbiniet krāsnī, kad tā ir tukša. Kad lietojat aprbrūnināšanas trauku vai pašsasilstošu materiālu, vienmēr zem tā novietojiet siltumizturīgu izolatoru, piemēram, porcelāna šķīvi, lai novērstu rotējošā šķīvja un tā atbalsta bojājumus siltuma spriegumu rezultātā. Trauku lietošanas norādījumos noteikto iepriekšējas uzsildīšanas laiku nedrīkst pārsniegt.

Nelietojiet metāla piederumus, kuri atstaro mikroviļņus un var izraisīt elektrisko dzirksteļošanu. Neievietojiet krāsnī skārda kārbas. Lietojiet tikai šai krāsnij paredzēto rotējošo šķīvi un atbalstu. Nelietojiet krāsnī bez rotējošā diska.

Lai novērstu rotējošā diska salaušanu, rīkojieties, kā aprakstīts tālāk.

- Pirms rotējošā diska tīrīšanas ar ūdeni ļaujiet tam atdzist.
- Nenovietojiet karstus ēdienus vai karstus piederumus uz auksta rotējošā diska.
- Nenovietojiet aukstus ēdienus vai aukstus piederumus uz karsta rotējošā šķīvja.

Krāsns lietošanas laikā nenovietojiet neko uz ārējā korpusa. Nelietojiet plastmasas traukus sildīšanai ar mikroviļņiem, ja krāsns joprojām ir karsta pēc **GRILĒŠANAS un JAUKTAS GRILĒŠANAS** režīma lietošanas, jo tie var sakust. Ja vien plastmasas trauku ražotājs nenorāda to piemērotību izmantošanai iepriekš minētajiem režīmiem, nelietojiet tos.

PIEZĪME

Ja neesat pārliecināts, kā pieslēgt savu krāsnī, lūdzu, konsultējieties ar pilnvarotu un kvalificētu elektriķi. Ne ražotājs, ne izplatītājs nevar uzņemties nekādu atbildību par krāsns bojājumiem vai traumām, kas radušās, neņemot vērā pareizo elektrisko savienojumu. Dažreiz uz krāsns sienām vai ap durvju blīvēm un blīvējuma virsmām var veidoties ūdens tvaiki vai pilieni. Tā ir normāla parādība un nenorāda uz mikroviļņu krāsns noplūdēm vai nepareizu darbību.



Šis simbols nozīmē, ka lietošanas laikā virsmas var sakarst.

UZSTĀDĪŠANA



- Izņemiet visus iepakojuma materiālus no krāsns iekšpusēs.
- Rūpīgi pārbaudiet, vai krāsnij nav nekādu bojājumu pazīmju.
- Novietojiet krāsnī uz drošas un līdzenas virsmas, kas ir pietiekami izturīga, lai balstītu krāsns svaru kopā ar vissmagāko vienību, ko varētu gatavot. Nenovietojiet mikroviļņu krāsnī plauktā.
- Izvēlieties līdzenu virsmu, kas nodrošina pietiekamu vietu gaisa ieplūdes un izplūdes atverēm. Ierīces aizmugurējā daļa jānovieto pret sienu.
 - Minimālā atstarpe 7,5 cm ir jānodrošina starp jebkuru krāsns daļu un sienu, pie kuras tā atrodas. Viena puse nedrīkst atrasties pie sienas.
 - Virš mikroviļņu krāsns atstājiet vismaz 30 cm brīvas vietas.
 - Nenoņemiet pamatnes balstus no mikroviļņu krāsns apakšas.
 - Aizsedzot gaisa ieplūdes un/vai izplūdes atveres, var tikt bojāta krāsns.
 - Krāsnī novietojiet pēc iespējas tālāk no radio un TV. Mikroviļņu krāsns izmantošana var traucēt radio un TV uztveršanu.

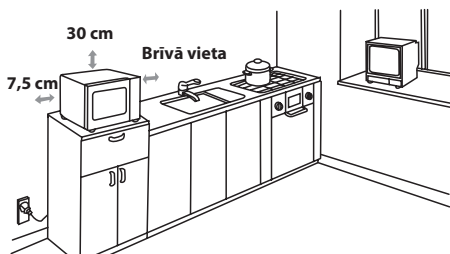

- Gatavošanas laikā krāsns durvis var kļūt karstas. Novietojiet vai uzstādiet krāsnī tā, lai no krāsns apakšas līdz pamatnei būtu 85 cm vai vairāk. Nodrošiniet, ka bērni netuvojas durvīm, lai viņi nepedzinātos.
- Droši savienojiet krāsns spraudni ar standarta iezemētu mājssaimniecības kontaktligzdu.

BRĪDINĀJUMS! Nenovietojiet mikroviļņu krāsnī vietās, kur tiek izdalīts siltums vai mitrums (piemēram, blakus vai virs parastās krāsns) vai tuvu viegli uzliesmojošiem materiāliem (piemēram, pie aizkariem). Neaizsedziet un neaizsprostojiet gaisa ventilācijas atveres. Nenovietojiet priekšmetus uz krāsns.



PIRMS LIETOŠANAS



Pievienojiet krāsni pie strāvas. Krāsns displejs parādīs: "0:00", vienreiz atskanēs skaņas signāls.

Šis modelis ir aprīkots ar pulksteņa funkciju un krāsns gaidstāves režīmā patērē mazāk par 1,0 W elektroenerģijas. Par pulksteņa iestatīšanu skatiet tālāk.



PULKSTEŅA IESTATĪŠANA

Krāsniņ ir 24 stundu pulksteņa režīms.

1. Vienreiz nospiediet **PULKSTEŅA IESTATĪŠANAS** pogu , un "00:00" sāks mirgot.
2. Nospiediet laika pogas un ievadiet pašreizējo laiku. Ievadiet stundas, nospiežot pogu **10 MIN** un ievadiet minūtes, nospiežot pogas **1 MIN** un **10 S**.
3. Nospiediet **PULKSTEŅA IESTATĪŠANAS** pogu , lai pabeigtu pulksteņa iestatīšanu.

PIEZĪMES

- Ja pulkstenis ir iestatīts, pēc gatavošanas laika beigām displejā tiks parādīts pareizais dienas laiks. Ja pulkstenis nav iestatīts, tad pēc gatavošanas laika beigām displejā būs redzams tikai "0:00".
- Lai gatavošanas procesā pārbaudītu laiku, nospiediet **PULKSTEŅA IESTATĪŠANAS** pogu un LED displejā uz 2–3 sekundēm tiks parādīts laiks. Tas neietekmēs gatavošanas procesu.
- Ja pulksteņa iestatīšanas laikā tiek nospiesta poga **STOP** (Apturēt) vai minūtes laikā netiek veikta neviena darbība, krāsns tiek atiestatīts uz ražotāja iestatījumiem.
- Ja mikroviļņu krāsns strāvas padeve tiks pārtraukta, pēc strāvas atjaunošanas displejā būs redzams mirgojošs "0:00". Ja strāvas padeve tiek pārtraukta gatavošanas laikā, programma tiks dzēsta, kā arī dienas laiks tiek dzēsts.



MIKROVIĻŅU JAUDAS LĪMENIS

Jaudas līmenis	Nospiediet MIKROVIĻŅU JAUDAS LĪMEŅA pogu 	Attēlojums (procenti)
AUGSTS	x1	100P
	x2	90P
VIDĒJI AUGSTS	x3	80P
	x4	70P
VIDĒJS	x5	60P
	x6	50P
VIDĒJI ZEMS (ATSALDĒŠANA)	x7	40P
	x8	30P
ZEMS	X9	20P
	X10	10P
	x11	0P

- Jūsu krāsniņ ir 11 jaudas līmeņi, kā parādīts.
- Lai mainītu mikroviļņu jaudas līmeni gatavošanai, spiediet **MIKROVIĻŅU JAUDAS LĪMEŅA** pogu, līdz displejs parāda vēlamo līmeni. Nospiediet **SĀKŠANAS** pogu, lai sāktu gatavošanu.
- Lai gatavošanas laikā pārbaudītu mikroviļņu jaudas līmeni, nospiediet **MIKROVIĻŅU JAUDAS LĪMEŅA** pogu. Kamēr **MIKROVIĻŅU JAUDAS LĪMEŅA** poga ir nospiesta, tiek rādīts jaudas līmenis. Krāsns turpinās laika atpakaļskaitīšanu, kaut gan displejs attēlos jaudas līmeni.
- Ja tiks atlasīts "0P", krāsns darbosies ar ventilatoru bez jaudas. Šo līmeni varat izmantot, lai izvēdinātu aromātus.

Vispārīgi ir piemērojami tālāk minētie ieteikumi.

100P/90P - (AUGSTS) tiek izmantots ātrai gatavošanai vai uzsildīšanai, piemēram, sautējumiem, dzērieniem, dārzeņiem u.c.

80P/70P - (VIDĒJI AUGSTS) lietojams ilgākai blīvu produktu, piemēram, ceptu gurna gabalu, maltās gaļas un pārklātu ēdienu gatavošanai, arī jutīgiem ēdieniem, piemēram, biskvītiņiem. Pie šī samazinātā iestatījuma ēdiens tiks sagatavots vienmērīgi bez pārmērīgas sacepšanas malās.

60P/50P - (VIDĒJS) blīvai pārtikai, kam, parasti cepot, nepiecie-

šams ilgs cepšanas laiks, piem., gaļas ēdieniem, ir ieteicams izmantot šo jaudas iestatījumu, lai nodrošinātu, ka gaļa ir miksta.

40P/30P - (VIDĒJI ZEMS) lai atkausētu, izvēlieties šo jaudas iestatījumu, tādējādi nodrošinot, ka trauks atkūst vienmērīgi. Šis iestatījums ir arī ideāls rīsu, makaronu, pelmeņu vārīšanai un olu krēma gatavošanai.

20P/10P - (ZEMS) maigai atsalīdzināšanai, piem., krēma kūkai vai mīklai.



Durvju atvēršana

Lai atvērtu krāsns durvis, pavelciet aiz durvju roktura.

Krāsns iedarbināšana

Sagatavojiet un novietojiet pārtiku piemērotā traukā uz rotējošā diska vai tieši uz rotējošā diska. Aizveriet durvis un pēc vēlamā gatavošanas režīma atlasīšanas nospiediet **SĀKŠANAS/◇+1min** pogu.

Ja gatavošanas režīms ir atlasīts un **SĀKŠANAS/◇+1min** poga netiek nospiesta 1 minūtes laikā, iestatījums tiek atcelts.

Ja gatavošanas laikā tiek atvērtas durvis, lai turpinātu gatavošanu, jānospiež **SĀKŠANAS/◇+1min** poga. Ja poga tiks nospiesta pietiekami spēcīgi, atskanēs skaņas signāls. Ja poga netiks nospiesta pietiekami spēcīgi, nekas neatskanēs.

Lietojiet pogu **STOP** (Apturēt), lai veiktu tālāk minētās darbības.

1. Dzēstu kļūdu programmēšanas laikā.
2. Gatavošanas laikā uz laiku apturētu krāsni.
3. Lai atceltu programmu gatavošanas laikā, nospiediet pogu **STOP** (Apturēt) divreiz.
4. Lai iestatītu un lai atceltu bērnu drošības slēdzi (skatiet LV-11. lpp).



ĒDIENU GATAVOŠANA MIKROVIĻŅU KRĀSNĪ



Krāsniņ var ieprogrammēt laiku līdz 99 minūtēm 50 sekundēm (99.50).

MANUĀLA GATAVOŠANA UN ATSALDĒŠANA

- Ievadiet gatavošanas laiku un izmantojiet mikroviļņu krāsns jaudas līmeni no 100P līdz 10P, lai gatavotu vai atsaldētu (skatiet LV-8. lpp.).
- Apmaisiet vai apgrieziet pārtiku, kad iespējams, 2–3 reizes gatavošanas laikā.
- Pēc pagatavošanas pāršedziet ēdienu un atstājiet nostāvēties, ja ieteikts.
- Pēc atsaldēšanas pāršedziet ēdienu folijā un atstājiet nostāvēties līdz pilnīgai atkušanai.

Piemērs

Lai gatavotu 2 minūtes un 30 sekundes ar 70% mikroviļņu jaudu, rīkojieties, kā aprakstīts tālāk.

1. Ievadiet jaudas līmeni 70P, 4 reizes nospiežot pogu **MIKROVIĻŅU JAUDAS LĪMEŅA** pogu.
2. Ievadiet vēlamo gatavošanas laiku, divreiz nospiežot pogu **1 MIN** un pogu **10 S** trīs reizes.
3. Nospiediet **SĀKŠANAS/◇+1min** pogu, lai palaistu taimer.

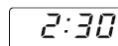
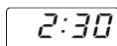
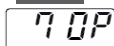

PIEZĪME

- Kad krāsns sāks darboties, krāsns spuldze iedegsies un rotējošais šķivis grieziesies pulksteņrādītāju kustības virzienā vai pretēji pulksteņrādītāju kustības virzienam.
- Ja gatavošanas/atsaldēšanas laikā tiek atvērtas krāsns durvis ēdiena apmāišanai vai apgriešanai, gatavošanas laiks displejā tiek automātiski apturēts. Gatavošanas/atsaldēšanas laika atpakaļskaitīšana tiek atsākta, ja durvis tiek aizvērtas un tiek nospiesta **SĀKŠANAS** poga.
- Ja gatavošana/atsaldēšana ir pabeigta, atveriet durvis vai nospiediet pogu **STOP** (Apturēt), un displejā atkal tiks parādīts dienas laiks, ja tas ir iestatīts.
- Ja gatavošanas laikā vēlaties uzzināt jaudas līmeni, nospiediet **MIKROVIĻŅU JAUDAS LĪMEŅA** pogu. Kamēr jūsu pirksts skar **MIKROVIĻŅU JAUDAS LĪMEŅA** pogu, tiek parādīts jaudas līmenis.

SVARĪGI!

- Pēc gatavošanas/atsaldēšanas aizveriet durvis. Ņemiet vērā, ka, durvīm esot atvērtām, gaisma paliks iedegta. Tas ir drošības nolūkos kā atgādinājums, lai jūs neaizmirstu aizvērt durvis.
- Ja jūs gatavojat ēdienu pie standarta laika tikai 100 P režīmā, krāsns jauda automātiski samazināsies, lai novērstu pārkaršanu. (Mikroviļņu jaudas līmenis tiks samazināts).

Gatavošanas režīms	Standarta laiks
Mikroviļņi 100 P	30 minūtes
Grilēšana	Darbība ar pārtraukumiem, temperatūra kontrolēta R-642 99 minūtes 50 sekundes R-742
Jaukta grilēšana	99 minūtes 50 sekundes



GRILĒŠANA/JAUKTA GRILĒŠANA

1. GATAVOŠANA TIKAI GRILĒŠANAS REŽIMĀ

Krāsns augšpusē esošajam grilam ir tikai viens jaudas iestatījums. Grils darbojas kopā ar rotējošo šķīvi, kas griežas vienlaikus, nodrošinot vienmērīgu apcepšanu. Nelielu produktu, piemēram, bekona, šķiņķa un tējas maiziņu grilēšanai, izmantojiet restītes. Produktus var novietot gan tieši uz restītēm, gan augļu pīrāgu šķīvja/siltumizturīgas paplātes, kas tiek novietota uz restītēm.

Piemērs

Lai grilētu 20 minūtes, izmantojot **GRILĒŠANAS** pogu, izpildiet tālāk minētās darbības.

1. Vienreiz nospiediet **GRILĒŠANAS** pogu.



G

2. Divreiz nospiežot pogu **10 MIN**, ievadiet nepieciešamo gatavošanas laiku.

20:00

3. Nospiediet **SĀKŠANAS**/◊+1min pogu, lai sāktu grilēšanu. (Displejs rādīs laika atpakaļskaitīšanu iestatītajā gatavošanas laikā.)

20:00

2. JAUKTA GRILĒŠANA

JAUKTA GRILĒŠANA apvieno mikroviļņu jaudu ar grilu. **JAUKTA** nozīmē gatavošana alternatīvi ar mikroviļņu jaudu un grila jaudu.

Izmantojot mikroviļņu jaudu kopā ar grilu, tiek samazināts gatavošanas laiks un galaprodukts ir kraukšķīgs un brūns.

Iespējams izvēlēties no 2 kombinācijām.

1. KOMBINĀCIJA (Rāda: C-1)

55% laika mikroviļņu jaudai, 45% laika grilēšanai. Izmanto zivīm un panēšanai.

2. KOMBINĀCIJA (Rāda: C-2)

36% laika gatavošanai mikroviļņu krāsni, 64% laika grilēšanai. Izmanto pudīņiem, omlētēm un putnu gaļai.

Piemērs

Lai gatavotu 15 minūtes, izmantojot **MIX GRILL** (Jaukta grilēšana) ar 55% laika mikroviļņu jaudai un 45% laika grilēšanai (C-1), rīkojieties, kā aprakstīts tālāk.

1. Vienreiz nospiediet **JAUKTAS GRILĒŠANAS** pogu.



C-1

2. Ievadiet gatavošanas laiku, vienreiz nospiežot pogu **10 MIN** un pogu 1 MIN piecas reizes.

15:00

3. Nospiediet **SĀKŠANAS**/◊+1min pogu, lai sāktu gatavošanu. (Displejs rādīs laika atpakaļskaitīšanu iestatītajā gatavošanas laikā.)

15:00

PIEZĪMES gatavošanai režimos GRILĒŠANA un JAUKTA GRILĒŠANA

- Pirms gatavošanas grilu nav nepieciešams uzkarstēt.
- Ja cepat produktus dziļā traukā, novietojiet to uz rotējošā šķīvja.
- Lietojot grilu pirmo reizi, iespējams konstatēsiet dūmus vai deguma smaku. Tas ir normāli un nenorāda uz to, ka krāsns darbojas nepareizi. Lai novērstu šo problēmu, kad pirmo reizi lietojat krāsni, 20 minūtes lietojiet grilu bez ēdiena.

SVARĪGI! Lai krāsns lietošanas laikā atbrīvotos no dūmiem vai smakām, atveriet logu vai ieslēdziet virtuves ventilācijas sistēmu.

⚠ BRĪDINĀJUMS!

Krāsns lietošanas laikā durvis, ārējais korpuss, krāsns iekšpuse un piederumi kļūs ļoti karsti. Lai izvairītos no apdegumiem, vienmēr lietojiet biezus krāsns cimdus.



1. SECĪGA GATAVOŠANA

Šī funkcija ļauj gatavot, izmantojot divas dažādas daļas, kas sastāv no manuālas gatavošanas un režīma un/vai atsaldēšanas pēc laika, kā arī atsaldēšanas pēc svara funkcijas. Ja gatavošana ir ieprogrammēta, nav nepieciešams to pārtraukt, jo krāsns pati automātiski pārslēgsies uz nākamo posmu. Skaņas signāls atskanēs vienreiz, pēc pirmās daļas beigām. Ja šī daļa ir atsaldēšana, tas notiks pirmās daļas laikā.

Piezīme: vairāku virkņu automātisko izvēlni nevar iestatīt kā vienu.

Piemērs: ja vēlaties atsaldēt produktu 5 minūtes, pēc tam gatavot ar jaudu 80P 7 minūtes. Rīkojieties, kā aprakstīts tālāk.

1. Vienreiz nospiediet **ATSALDĒŠANAS PĒC LAIKA** pogu, LED displejā tiks parādīts dEF2.
2. Ievadiet gatavošanas laiku, 5 reizes nospiežot pogu **1 MIN.**
3. Ievadiet jaudas līmeni (80P), 3 reizes nospiežot **MIKROVIĻŅU JAUDAS LĪMEŅA** pogu.
4. Ievadiet gatavošanas laiku, 7 reizes nospiežot pogu **1 MIN.**
5. Lai sāktu gatavošanu, vienreiz nospiediet **SĀKŠANAS** pogu.

2. +1 minūtes funkcija (automātiska minūte)

Poga **+1min** ļauj jums darbināt divas tālāk minētās funkcijas.

a. Tūlītēja sākšana

Jūs varat tūlīt sākt gatavošanu ar 100 P mikroviļņu jaudu uz 1 minūti, nospiežot pogu **+1min**.

b. Gatavošanas laika pagarināšana

Varat pagarināt manuālas gatavošanas laiku, palielināt atsaldēšanas laiku, kā arī pagarināt automātiskās izvēlnes laiku vairākas reizes pa 1 minūtei, ja poga **+1min** tiek nospiesta, kad krāsns darbojas. Atsaldēšanas pēc svara laikā gatavošanas laiku nevar palielināt, nospiežot pogu **+1min**.

PIEZĪME. Gatavošanas laiku var pagarināt līdz maksimāli 99 minūtēm un 50 sekundēm.

3. VIRTUVES TAIMERA FUNKCIJA

Jūs varat lietot virtuves taimeri laika noteikšanai bez saistības ar mikroviļņu gatavošanu, piemēram, lai mērītu olu vārīšanas laiku parastā sildītājā vai gatavotā/atsaldētā produkta nostāvēšanās laiku uzraudzīšanai.

Piemērs

Lai taimeri iestatītu uz 5 minūtēm, rīkojieties, kā aprakstīts tālāk.

1. Vienreiz nospiediet **VIRTUVES TAIMERA** pogu.



2. Ievadiet vēlamo laiku, 5 reizes nospiežot pogu **1 MIN.**

3. Nospiediet **SĀKŠANAS/◀** **+1min** pogu, lai palaistu taimeri.

Pārbaudiet displeju.

(Displejs rādis laika atpakaļskaitīšanu iestatītajā gatavošanas/atsaldēšanas laikā.)

Ka beidzas taimera laiks, 5 reizes atskan audio signāls un LED displejā tiek parādīts dienas laiks.

Jūs varat ievadīt jebkuru laiku līdz 99 minūtēm un 50 sekundēm. Lai atceltu VIRTUVES TAIMERI atpakaļskaitīšanas laikā, vienkārši nospiediet pogu **STOP** (Apturēt).

Piezīme. Funkciju VIRTUVES TAIMERIS nevar izmantot gatavošanas laikā.

4. BĒRNU DROŠĪBAS SLĒDZIS

Lietojiet, lai novērstu to, ka mazi bērni darbina krānsi bez uzraudzības. Bērnu drošības slēdža režīmā

- a. Lai iestatītu **BĒRNU DROŠĪBAS SLĒDZI**, rīkojieties, kā aprakstīts tālāk.

Nospiediet un turiet nospiektu pogu **STOP** (Apturēt) uz laiku līdz 3 sekundēm, līdz atskan skaņas signāls. Displejā tiks parādīts:



- b. Lai atceltu **BĒRNU DROŠĪBAS SLĒDZI**, rīkojieties, kā aprakstīts tālāk.

Nospiediet un turiet nospiektu pogu **STOP** (Apturēt) uz laiku līdz 3 sekundēm, līdz atskan skaņas signāls.



ATSALDĒŠANAS PĒC LAIKA UN ATSALDĒŠANAS PĒC SVARA DARBĪBA

1. ATSALDĒŠANA PĒC LAIKA

Šī funkcija ātri atkausē pārtiku, ļaujot jums izvēlēties piemērotu atkausēšanas laiku atkarībā no pārtikas veida. Detalizētu informāciju, kā lietot šo funkciju, skatiet piemērā tālāk. Laika diapazons ir 0:10–99:50.

Piemērs. Lai atsaldētu produktu 10 minūtes, rīkojieties, kā aprakstīts tālāk.

1. Atlasiet vajadzīgo izvēlni, vienreiz nospiežot **ATSALDĒŠANAS PĒC LAIKA** pogu.



x1,

displejā būs redzams: dEF2

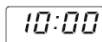

2. Ievadiet gatavošanas laiku, vienreiz nospiežot pogu **10 MIN.**

3. Lai sāktu atsaldēšanu, nospiediet **SĀKŠANAS/◊+1min** pogu.

Piezīmes atsaldēšanai pēc laika

- Ja pulkstenis tika iestatīts, beidzoties taimera laikam, piecas reizes atskaņos audio signāls un LED displejā tiek parādīts dienas laiks. Ja pulkstenis nav iestatīts, tad pēc gatavošanas laika beigām displejā būs redzams tikai "0:00".
- Iepriekš iestatītais jaudas līmenis ir 30P, un to nevar mainīt.

2. ATSALDĒŠANA PĒC SVARA

Mikrovilņu krāsnij ir iepriekš iestatīta programma ar taimeri un jaudas līmeni, kas ļauj vieglāk atsaldēt šādu produktus: cūkgaļa, liellopu gaļa un vistas gaļa. Svara diapazons ir 100 g – 2000 g ar iedaļu 100 g. Tālāk aprakstītajā piemērā skatiet plašāku informāciju par šo funkciju izmantošanu.

Piemērs. Lai atsaldētu gaļas gabalu ar 1,2 kg svaru, lietojot funkciju **ATSALDĒŠANA PĒC SVARA**.

Novietojiet gaļas gabalu uz šķīvja vai mikrovilņu krāsns atsaldēšanas restītēm vai rotējošā šķīvja.

1. Atlasiet vajadzīgo izvēlni, vienreiz nospiežot **ATSALDĒŠANAS PĒC LAIKA** pogu.



x1,

displejā būs redzams: dEF1

2. Ievadiet svaru, spiežot **SVARA/PORCIJAS** pogu, līdz tiek parādīts vēlamais svars



x12, displejs: 1 2 0 0

3. Lai sāktu atsaldēšanu, nospiediet **SĀKŠANAS/◊+1min** pogu. (Atsaldēšanas laikā displejā tiks rādīta laika atpakaļskaitīšana.)

Sasadzēti produkti tiek atsaldēti no -18 °C.

PIEZĪMES ATSALDĒŠANAI PĒC SVARA

- Pirms produktu sasaldēšanas pārlicinieties, vai tie ir svaigi un tiem ir laba kvalitāte.
- Produkta svars ir jānoapaļo līdz tuvākajiem 100 g, piemēram, 650 g jānoapaļo līdz 700 g.
- Ja nepieciešams, aizsedziet nelielus gaļas vai putnu gaļas gabaliņus ar alumīnija folija gabaliņiem. Tas novērš šo vietu uzkaršanu atsaldēšanas laikā. Pārlicinieties, vai folija nepieskaras krāsns sienaiņam.



AUTOMĀTISKAS IZVĒLNES DARBĪBA

Pogas **AUTO MENU** (Automātiska izvēlne) automātiski izstrādā pareizo gatavošanas režīmu un gatavošanu pārtikas produktiem (detaлизētāku informāciju skatiet LV-4. un LV-13. lpp.). Detalizētu informāciju, kā lietot šo funkciju, skatiet piemērā tālāk.

Piemērs. Lai pagatavotu divus kartupeļus ar mizu (460 g), izmantojot funkciju **AUTO MENU** (Automātiska izvēlne), rīkojieties, kā aprakstīts tālāk.

1. Izvēlieties nepieciešamo izvēlni, nospiežot **Kartupeļa ar mizu** pogu.



x1,

displejā būs redzams: 1

2. Nospiediet **LIELĀKA/MAZĀKA SVARA/PORCIJAS** pogas vai turpiniet, nospiežot **Kartupeļa ar mizu** pogu, lai izvēlētos nepieciešamo kartupeļu skaitu (līdz 3).



x1, displejs: 2

3. Lai sāktu gatavošanu, nospiediet **SĀKŠANAS/◊+1min** pogu. (Gatavošanas laikā displejā tiks rādīta laika atpakaļskaitīšana.)

PIEZĪMES

- Ēdiena svaru vai daudzumu var ievadīt, spiežot **LIELĀKA/MAZĀKA SVARA/PORCIJAS** pogas, līdz tiek attēlots vēlamais svars/daudzums. Ievadiet tikai pārtikas svaru. Nieikļaujiet trauka svaru.
- Pārtikai, kas sver vairāk vai mazāk par svariem/daudzumiem, kas norādīti sadaļā **AUTOMĀTISKA IZVĒLNE LV-13. lpp.**, gatavojiet ar manuālu darbību.

AUTOMĀTISKAS IZVĒLNES TABULA



Automātiska izvēlne	SVARS/PORCIJA/PIEDERUMI	Procedūra
Popkorns	50 g, 100 g	Popkorna iepakojumu novietojiet tieši uz rotējošā šķīvja (Lūdzu, apskatiet tālāk aprakstīto piezīmi: Svarīga informācija par mikroviļņu popkorna funkciju)
Kartupelis ar mizu	1, 2, 3 kartupeļi (daļas) 1 kartupelis = apm. 230 g (Sākuma temp. 20 °C)	Izmantojiet vienāda izmēra kartupeļus ar aptuveno svaru 230 g. Ieduriet katram kartupeļim dažādās vietās un novietojiet tos rotējošā šķīvja malā. Kad pagājusi puse no gatavošanas laika, apgrieziet tos. Pirms pasniegšanas ļaujiet tiem atdzist 3-5 minūtes.
Saldēta pica	100 g, 200 g, 400 g (sākuma temp. 5 °C) Šķivis	Picu novietojiet uz šķīvja, bet šķīvi novietojiet rotējošā šķīvja vidū. Neapsedziet to.
Saldēti dārzeņi, piem., rožu kāposti, zaļās pupas, zirņi, jaukti dārzeņi, brokoļi	150 g, 350 g, 500 g (sākuma temp. -18 °C) Trauks un vāks	Dārzeņus ievietojiet gatavošanai paredzētā traukā. Pievienojiet 1 ēdamkaroti ūdens uz katrim dārzeņu 100 g, apsedziet trauku un novietojiet to uz rotējošā šķīvja. Apmaisiet, kad pagājusi puse gatavošanas laika un pēc gatavošanas.
Dzērieni (120 ml/glāze)	1, 2, 3 (sākuma temp. 5 °C) Glāze	Novietojiet glāzi(-es) uz rotējošā šķīvja un apmaisiet pēc uzkarsēšanas.
Pusdienu šķivis	250 g, 350 g, 500 g (sākuma temp. 5 °C) Šķivis	Novietojiet šķīvi rotējošā šķīvja vidū. Neapsedziet to. Apmaisiet pēc gatavošanas.

Piezīmes

- Galējā produkta temperatūra atšķirsies atkarībā no sākotnējās produkta temperatūras. Pārbaudiet, vai viss produkts ir karsts pēc gatavošanas. Ja nepieciešams, varat manuāli pagarināt gatavošanas laiku.
- Rezultāti, izmantojot automātisko gatavošanu, ir atkarīgi no variācijām, piemēram, ēdiena formas un izmēra un no jūsu personīgās vēlmēs attiecībā uz ēdiena gatavošanas rezultātu. Ja neesat apmierināts ar ieprogrammēto rezultātu, regulējiet gatavošanas laiku atbilstoši savām prasībām.

Svarīga informācija par mikroviļņu popkorna funkciju:

- Atlasot 100 gramus popkorna, iesakām pirms gatavošanas nolocīt iepakojuma stūrus. Skatiet attēlu labajā pusē.

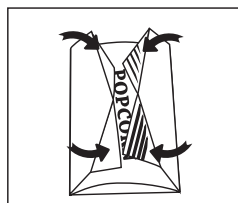

- Ja popkorna iepakojums izplešas un vairs negriežas, nospiediet pogu STOP (Apturēt) un atveriet krāsns durvis un pielāgojiet iepakojuma pozīciju, lai nodrošinātu vienmērīgu gatavošanu.

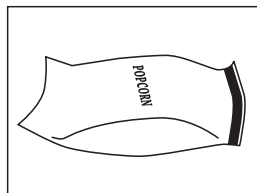



PIEMĒROTI SILTUMIZTURĪGI TRAUKI

Lai gatavotu/atsaldētu produktu mikroviļņu krāsnī, tās enerģijai ir jāiziet cauri traukam, tādējādi iekļūstot produktā. Tāpēc ir svarīgi izvēlēties gatavošanai piemērotus traukus. Apaļi/ovāli trauki ir ieteicami kantainu/iegarenu trauku vietā, jo to stūros ēdiens mēdz pārgatavoties. Tālāk minēti vairāki gatavošanai izmantojamie trauki.

Gatavošanai piemēroti trauki	Droši izmantojami mikroviļņu krāsnī	Grils	Piezīmes
Alumīnija folija Folijas trauki	✓ / ✗	✓	Nelielus alumīnija folijas gabaliņus var izmantot, lai pasargātu ēdienu no pārkaršanas. Nodrošiniet, lai folija atrastos vismaz 2 cm no krāsns sienīņām, jo to saskares rezultātā var rasties dzirksteļošana. Folijas trauki nav ieteicami, ja vien ražotājs nav tos norādījis, piemēram, Microfoil [®] , kura instrukcijas ievērojiet rūpīgi.
Cepšanas trauki	✓	✗	Vienmēr ņemiet vērā ražotāja norādījumus. Nepārsniedziet ieteiktos sildīšanas laikus. Esiet ļoti uzmanīgs, jo šie trauki var kļūt ļoti karsti.
Ķīnas porcelāns un keramikas izstrādājumi	✓ / ✗	✗	Porcelāns, māla trauki, fajanss un kaulu porcelāns parasti ir piemērots, izņemot tos traukus, kuriem ir metāla dekorējumi.
Stikla trauki, piem., Pyrex [®]	✓	✓	Izmantojot smalkus stikla traukus, ir jārikojas uzmanīgi, jo tie var saplīst, ja tiek pēkšņi uzkaršēti.
Metāls	✗	✓	Metāla traukus nav ieteicams izmantot, jo tie var dzirksteļot, radot aizdegšanos.
Plastmasa/polistirols, piem., ātrās ēdināšanas trauki	✓	✗	Ir jārikojas uzmanīgi, jo daži trauki var saplakt, izkust vai mainīt krāsu pie augstas temperatūras.
Pārtikas plēve	✓	✗	Nedrīkst saskarties ar produktu un ir jāizdursta caurumi, lai tvaikam būtu kur izkļūt.
Saldētavas/cepšanas maisiņi	✓	✗	Ir jāizdursta caurumi, lai tvaikiem būtu kur izkļūt. Pārliecinieties, vai maisiņi ir piemēroti mikroviļņu krāsnij.
Papīra šķīvji/krūzītes un virtuves papīrs	✓	✗	Neizmantojiet plastmasas vai metāla saspaušanas, jo tās var izkust vai aizdegties dzirksteļošanas rezultātā.
Salmu un koka trauki	✓	✗	Izmantojiet tikai sildīšanai vai mitruma absorbēšanai. Jārīkojas uzmanīgi, jo pārkaršana var radīt aizdegšanos.
Pārstrādāts papīrs un avīze	✗	✓	Šo materiālu lietošanas laikā vienmēr uzraugiet krāsnī, jo pārkaršana var radīt aizdegšanos. Var saturēt metāla daļiņas, kas radīs dzirksteles un var izraisīt aizdegšanos.

BRĪDINĀJUMS!

Kad sildāt ēdienu plastmasas vai papīra traukos, uzraugiet krāsnī, jo iespējama aizdegšanās.



UZMANĪBU! NELIETOJIET TIRDZNICĪBĀ PIEEJAMOS KRĀSNS TĪRĪŠANAS LĪDZEKĻUS, TVAIKA TĪRĪTĀJUS, ABRĀZĪVUS, RAUPJUS TĪRĪŠANAS LĪDZEKĻUS, JEBKO, KAS SATUR NĀTRIJA HIDROKSĪDU, VAI ABRĀZĪVAS SUKAS JEBKURAI MIKROVIĻŅU KRĀSNS SASTĀVDAĻAI.

Pirms tīrīšanas pārļiecinieties, vai krāsns iekšpuse, durvis, krāsns korpuss un piederumi ir pilnībā atdzisuši.

TĪRIET KRĀSNI PĒC REGULĀRIEM INTERVĀLIEM UN NOŅEMIET JEBKĀDUS ĒDIENA PĀRPAĻIKUMUS - uzturiet krāsni tīru, citādi tas novedīs pie krāsns virsmas nolietošanās. Tas var nelabvēlīgi ietekmēt iekārtas darbību un, iespējams, radīt bīstamu situāciju.

Krāsns ārpusē

Krāsns ārpusē viegli var notīrīt ar maigām ziepēm un ūdeni. Noteikti noslaukiet ziepes ar mitru audumu un noslaukiet ārpusi ar mikstu dvieli.

Vadības panelis

Pirms tīrīšanas atveriet durvis, lai deaktivizētu vadības paneli. Jāievēro piesardzība, kad tīrāt vadības paneli. Lietojot ar tikai ūdeni samitrinātu audumu, maigi slaukiet paneli, līdz tas kļūst tīrs.

Izvaieties no pārmērīga ūdens daudzuma lietošanas. Nelietojiet jebkāda veida ķīmisku vai abrazīvu tīrīšanas līdzekli.

Krāsns iekšpusē

1. Tīrīšanai noslaukiet jebkādas šjakstas vai noplūdes ar mikstu mitru drānu vai sūkli pēc katras lietošanas reizes, kamēr krāsns vēl ir silts. Lielākiem izšjakstījumiem izmantojiet maigas ziepes un noslaukiet

vairākas reizes ar mitru drānu, līdz visas atliekas ir noņemtas. Pielīpušās šjakstas var pārkarst un sākt dūmot vai aizdegties un izraisīt dzirksteļošanu. Nenoņemiet viļņvada pārsegu.

2. Nodrošiniet, lai maigās ziepes vai ūdens neiespiestos mazajās ventilācijas atverēs sienās. Tas var radīt krāsns bojājumu.

3. Neizmantojiet izsmidzināmus tīrīšanas līdzekļus krāsns iekšpusē.

4. Regulāri uzsildiet krāsni, izmantojot grilu, un uzsildiet krāsni 20 minūtes bez pārtikas, izmantojot grilu (LV-10. lpp.). Palikusī pārtika vai izšjakstītie tauki var izraisīt dūmus vai nepatīkamu smaku.

Uzturiet viļņvada pārsegu tīru visu laiku.

Viļņvada pārsegs ir veidots no plīstoša materiāla un jātira piesardzīgi (ievērojiet iepriekš minētos norādījumus tīrīšanai).

PIEZĪME. Pārmērīga samērcēšana var izraisīt viļņvada pārsega sairšanu.

Viļņvada pārsegs ir nolietojama sastāvdaļa, un bez regulāras tīrīšanas to vajadzēs nomainīt.

Papildpiederumi

Papildpiederumi tādi kā rotējošais šķivis, rotējošā šķīvja atbalsts un restītes jānomazgā ar maiga mazgāšanas līdzekļa šķīdumu un jānožāvē. Tos var mazgāt trauku mazgājamajā mašīnā.

Durvis

Lai noņemtu visas netīrumu pēdas, regulāri tīriet abas durvju puses, durvju blīves un blakus esošās daļas ar mikstu, mitru drānu. Nelietojiet abrazīvu tīrīšanas līdzekli.

PIEZĪME. Tvaika tīrītāju nedrīkst lietot.

Padoms par tīrīšanu — vieglākai krāsns tīrīšanai

Traukā ievietojiet pusi no citrona, ielejiet 300 ml ūdens un sildiet ar 100% 10–12 minūtes. Iztīriet krāsni, izmantojot mikstu un sausu drānu.



Dėmesio:

Jūsų produktas yra pažymėtas šiuo ženklu. Tai reiškia, kad panaudoti elektros ir elektronikos gaminiai neturėtų būti maišomi su įprastomis buities atliekomis. Tokie gaminiai yra nustatytos atskiros surinkimo sistemos.

A. Informacija vartotojams apie įrangos šalinimą (privatiems namams)

1. Europos Sąjungoje

Dėmesio: Jei Jūs norite atsikratyti šios įrangos, prašome neišmesti jos į įprastą šiukšlių dėžę!

Panaudota elektros ir elektronikos įranga turi būti traktuojama atskirai pagal teisės aktus, kurie numato tokios įrangos tinkamą apdorojimą, utilizavimą ir perdirbimą.

Sekant valstybių narių veiklą, Europos Sąjungos privatiems namų ūkiai gali grąžinti panaudotą elektros ir elektronikos įrangą į tam skirtus surinkimo punktus nemokamai*.

Kai kuriose šalyse* vietinis įrangos prekiautojas taip pat gali priimti seną gaminį nemokamai, jei Jūs įsigyjate naują.

*) Dėl išsamesnės informacijos prašome susisiekti su vietos valdžia.

Jei Jūsų elektros ar elektronikos įranga turi baterijas ar akumuliatorių, prašome pašalinti juos atskirai pagal vietos reikalavimus.

Taisyklingai šalindami šį produktą, Jūs padėsite užtikrinti atliekoms būtina apdorojimą, utilizavimą bei perdirbimą, ir dėl to saugosite aplinką ir žmonių sveikatą nuo galimų neigiamų pasekmių, kurios, kitu atveju, gali atsirasti dėl netinkamo atliekų tvarkymo.

2. Kitose šalyse už ES ribų

Jei Jūs norite išmesti šį produktą, prašome susisiekti su vietos valdžia ir paprašyti informacijos apie taisyklingus atliekų šalinimo būdus.

Šveicarijai: Panaudota elektros ir elektronikos įranga gali būti grąžinama nemokamai prekybos agentui, net jeigu Jūs neketinate įsigyti naujo gaminio. Papildomi surinkimo punktai yra išvardinti interneto svetainėje www.swico.ch arba www.sens.ch.

B. Informacija apie įrangos šalinimą (verslo klientams)

1. Europos Sąjungoje

Jei gaminy yra naudojamas verslo reikmėms ir Jūs norite jį išmesti:

Prašome susisiekti su SHARP prekybos agentu, kuris informuos Jus apie gaminių priėmimą. Jums gali tekti sumokėti gaminių priėmimo ir perdirbimo išlaidas. Smulkūs gaminiai (nedideliais kiekiais) gali būti priimami vietiniuose surinkimo punktuose.

Ispanijai: Dėl Jūsų panaudotos įrangos priėmimo prašome susipažinti su nustatyta surinkimo sistema ar susisiekti su vietos valdžia.

2. Kitose šalyse už ES ribų

Jei Jūs norite išmesti šį produktą, prašome susisiekti su vietos valdžia ir paprašyti informacijos apie taisyklingus šalinimo būdus.



TURINYS

Valdymo vadovas

INFORMACIJA APIE TINKAMĄ ĮRANGOS ŠALINIMĄ	1
TURINYS	2
TECHNINIAI DUOMENYS	2
KROSNELĖ IR PRIEDAI	3
VALDYMO SKYDAS	4
SVARBIOS SAUGUMO INSTRUKCIJOS	5-7
MONTAVIMAS	7
PRIEŠ ĮJUNGIANT	8
LAIKRODŽIO NUSTATYMAS	8
MIKROBANGŲ GALIOS LYGIS	8
RANKINIS VALDYMAS	9
GAMINIMAS MIKROBANGŲ KROSNELĖJE	9
KEPIMAS ANT GROTELIŲ/ KOMBINUOTAS KEPIMAS ANT GROTELIŲ	10
KITOS PATOGIOS FUNKCIJOS	11
ATITIRPINIMO LAIKO IR SVORIO VALDYMAS	12
AUTOMENIU FUNKCIJA	12
AUTOMENIU LENTELĖ	13
MAISTO GAMINIMUI TINKAMI INDAI	14
PRIEŽIŪRA IR VALYMAS	15



TECHNINIAI DUOMENYS

Modelio pavadinimas:	R-642	R-742
Kintamosios srovės linijinė įtampa	: 230 V, 50 Hz, vienos fazės	: 230 V, 50 Hz, vienos fazės
Paskirstymo linijos saugiklis/automatinis išjungiklis	: 10 A	: 10 A
Reikalinga kintamoji elektros srovė: Mikrobangos	: 1270 W	: 1450 W
Išėjimo galia: Mikrobangos	: 800 W	: 900 W
Kepimas ant grotelių	: 1000 W	: 1000 W
Išjungimo (off) režimas (energijos taupymo režimas)	: mažiau nei 1.0 W	: mažiau nei 1.0 W
Mikrobangų dažnis	: 2450 MHz*	: 2450 MHz*
Išoriniai matmenys (plotis) x (aukštis) x (gylis)** mm	: 439,5 x 257,8 x 358,5	: 513,0 x 306,2 x 429,5
Krosnelės vidaus matmenys (plotis) x (aukštis) x (gylis)*** mm	: 306,0 x 208,2 x 306,6	: 330,0 x 208,0 x 369,0
Krosnelės tūris	: 20 litrų ***	: 25 litrai ***
Besisukantis padėklas	: ø 255 mm	: ø 315 mm
Svoris	: apie 11,4 kg	: apie 15,1 kg
Krosnelės lempa	: 25 W/240 V	: 25 W/240 V

* Šis gaminytis atitinka Europos standarto EN55011 reikalavimus.
Pagal šį standartą, gaminytis yra klasifikuojamas kaip 2 grupės, B klasės įranga.
2 grupė reiškia, kad įranga maisto šildymui gamina radijo dažnio energiją elektromagnetinės spinduliuotės forma.
B klasės įranga reiškia, kad ji yra tinkama naudoti namų ūkyje.

** Gylis neapima durelių atidarymo rankenos.

*** Vidinis tūris yra apskaičiuotas išmatavus didžiausią vidinį plotį, gylį ir aukštį. Tikrasis maisto laikymui skirtasis tūris yra mažesnis.

KADANGI MŪSŲ POLITIKOS DALIS YRA NUOLATINIS TOBULĖJIMAS, MES PASILIEKAME TEISĖ BE IŠANKSTINIO ĮSPĖJIMO ATLIKTI DIZAINO IR TECHNINIŲ DUOMENŲ PAKEITIMUS.

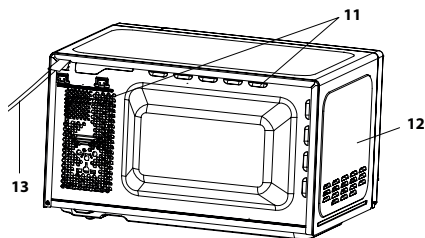
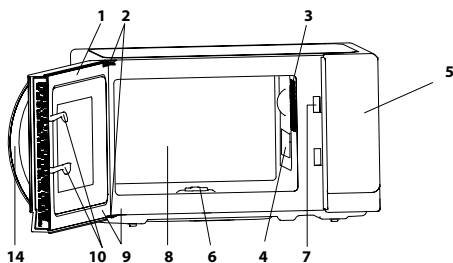

Centras (viduje)

15. Besisukantis padėklas stiklinis

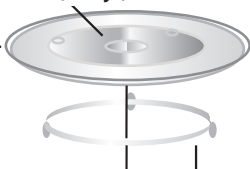

17. Sankaba — 16. Besisukančio padėklo atrama



18. Grotelės

KROSNELĖ

1. Durelės
2. Durelių vyriai
3. Krosnelės lempa
4. Bangolaidžio uždanga (NENUIMTI)
5. Valdymo skydas
6. Sankaba
7. Durelių užraktai
8. Krosnelės vidus
9. Durų izoliacija ir sandarinimo paviršiai
10. Apsauginiai durelių užraktai
11. Ventilacijos angos
12. Išorinė danga
13. Elektros tiekimo laidas
14. Durelių atidarymo rankena

PRIEDAI:

Patikrinkite, ar visi priedai yra įtraukti:

(15) Besisukantis padėklas (16) Besisukančio padėklo atrama (17) Sankaba (18) Grotelės

- Pastatykite besisukančio padėklo atramą krosnelės viduje taip, kad jis galėtų lengvai sukis apie sankabą. Tada pastatykite besisukantį padėklą ant atramos, kad jis tvirtai prisitaikytų prie sankabos.
- Kad nesužalotumėte besisukančio padėklo, įsitinkinkite, jog iš krosnelės išimami indai ar tara aiškiai nuo jo nusiima.

Informaciją apie grotelių naudojimą rasite kepimo ant grotelių skyriuje, psl. LT-10.

Niekada rankomis nelieskite įkaitusių grotelių.

PASTABA: Kai užsisakote priedus pas savo prekybos agentą ar SHARP įgaliotą atstovą, prašome paminėti du dalykus: priedo pavadinimą ir modelį.

PASTABOS:

- Kadangi bangolaidžio danga yra trapi, imkitės visų atsargumo priemonių, kad valydami krosnelės vidų jos nepažeistumėte.
- Po riebaus maisto gaminimo visada išvalykite krosnelės vidų, ypač kaitinimo elementą, nes jis turi būti sausas ir netaukuotas. Nusistovėję riebalai gali perkaisti, pradėti smilksti ir sukelti ugnį.
- Naudodamiesi krosnele visada įsitinkinkite, kad besisukantis padėklas ir jo atrama yra pastatyti teisingai. Tai palengvina gaminimo procesą. Blogai pastatytas besisukantis padėklas gali barškėti, tinkamai nesisukti ir sugadinti krosnelę.
- Tiek gaminamas maistas, tiek maistui skirta tara turi būti pastatyti ant besisukančio padėklo.
- Besisukantis padėklas turi sukis laikrodžio rodyklės kryptimi ir priešingai. Sukimosi kryptis gali keistis kiekvieną kartą kai įjungiate krosnelę. Tai nedaro jokios įtakos maisto paruošimui.

⚠ ĮSPĖJIMAS: ⚠ Šis simbolis reiškia, kad gaminimo metu paviršiai gali įkaisti. Durelės, išorinis dangtis, krosnelės vidus, priedai ir indai veikimo metu pasidaro itin karšti. Kad išvengtumėte nudegimų, visada naudokite orkaitės pirštines.



VALDYMO SKYDAS

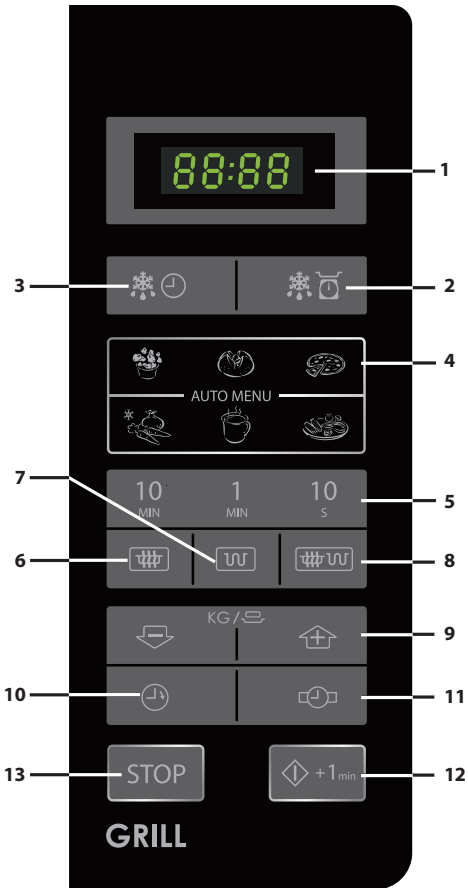

1. SKAITMENINIS EKRAMAS
2. ATITIRPINAMO SVORIO REGULIAVIMO mygtukas
3. ATITIRPINIMUI SKIRTO LAIKO REGULIAVIMO mygtukas
4. AUTOMENIU mygtukai



Kukurūzų spragėsiai



Su lupenomis virtos bulvės



Pica



Šaldytos daržovės



Gėrimai



Patiekalai lėkštėje

5. LAIKO mygtukai
6. MIKROBANGŲ GALIOS LYGIO mygtukas:
Paspauskite, kad pasirinktumėte mikrobangų galios lygį.
7. KEPIMO ANT GROTELIŲ mygtukas
8. KOMBINUOTO KEPIMO mygtukas
9. SVORIO/PORCIJOS reguliavimo mygtukai (aukštyn ir žemyn)
10. VIRTUVĖS LAIKMAČIO mygtukas
Paspauskite, jeigu norite naudotis minutiniu laikmačiu, arba laiko užprogramavimui.
11. LAIKRODŽIO NUSTATYMO mygtukas
12. START/◇+1min
13. STOP mygtukas

SVARBIOS SAUGUMO INSTRUKCIJOS: PERSKAITYKITE ATIDŽIAI IR IŠSAUGOKITE ATEIČIAI
Kad išvengtumėte gaisro:

Mikrobangų krosnelės veikimo metu nepalikite jos be priežiūros. Per aukštas mikrobangų galios lygis ar per ilgą gaminimo laiką gali perkaitinti maistą ir sukelti gaisrą.

Šia krosnele galima naudotis tik ją pastačius ant lygaus paviršiaus virtuvėje. Jokiu būdu nesinaudokite ja įstačius į virtuvinę spintelę.

Nelaikykite krosnelės spintoje.

Elektros lizdas turi būti lengvai prieinamas, kad pavojaus atveju galėtumėte iš jo ištraukti elektros tiekimo laidą.

Kintamoji elektros srovė turi būti 230 V, 50 Hz, su min. 10 A paskirstymo linijos saugikliu, arba min. 10 A automatinio apsauginiu išjungikliu.

Turi būti numatyta atskira, tik šiam prietaisui tarnaujanti grandinė.

Nelaikykite krosnelės karštį generuojančiose vietose.

Pavyzdžiui, arti tradicinės kepimo krosnies.

Taip pat nemontuokite krosnelės dideliu drėgnumu pasižyminčiose vietose arba kur kaupiasi drėgmė.

Nelaikykite ir nesinaudokite krosnele lauke.

Jei pajaučiate dūmus, išjunkite krosnelę ar ištraukite elektros tiekimo laidą iš lizdo ir neatidarykite durelių, kad užšlopintumėte liepsną.

Naudokite tik mikrobangoms atsparią tarą ir indus. Žr. psl. LT-14. Naudojami indai turėtų būti patikrinti, kad įsitikintumėte, jog jie tikrai tinka gaminimui mikrobangų krosnelėje.

Jei maistą šildote plastikinėje ar popierinėje taroje, prižiūrėkite krosnelę dėl galimo užsiliepsnojimo.

Po naudojimosi nuvalykite bangolaidžio uždangą, krosnelės vidų ir besisukantį padėklą. Jie turi būti sausi ir netaukuoti. Nusistovėję riebalai gali perkaisti, pradėti smilkti ir sukelti ugnį.

Šalia krosnelės ar ventiliacijos angų nestatykite degių medžiagų.

Neblokuokite ventiliacijos angų.

Nuo maisto ir jo pakuočių nuimkite visus metalinius įspaudus, susuktas vielas ir pan. Elektros išlydis ant metalinių paviršių gali sukelti gaisrą.

Nenaudokite mikrobangų krosnelės aliejaus pašildymui. Temperatūra yra nekontroliuojama ir aliejus gali užsidegti.

Kukurūzų spragėsių paruošimui naudokite tik specialius, mikrobangų krosnelėje paruošiamus kukurūzų spragėsius.

Krosnelės viduje nelaikykite maisto ar kitų daiktų.

Kai įjungiate krosnelę, patikrinkite nustatymus, kad įsitikintumėte, jog ji dirba pageidaujama režimu.

Gamindami ar šildydami maistą su dideliu cukraus ar riebalų kiekiu, pavyzdžiui dešrelės tešloje, pyragai ar Kalėdų pudingas, imkitės specialių atsargumo priemonių, kad būtų išvengta perkaitimo ar gaisro.

Daugiau informacijos rasite atitinkamuose valdymo vadovo patarimuose.

Kad išvengtumėte galimo susižalojimo:
ĮSPĖJIMAS:

Nesinaudokite krosnele, jei ji sugadinta ar veikia netinkamai. Prieš naudojimąsi patikrinkite:

- dureles; įsitikinkite, kad durelės tinkamai užsidaro ir, kad nėra nesuderintos ar kreivos.
- vyrius ir apsauginius durelių užraktus; patikrinkite, kad įsitikintumėte, jog jie nėra sulaužyti ar laisvi.
- durų izoliaciją ir sandarinimo paviršius; kad įsitikintumėte, jog jie nėra pažeisti.
- krosnelės vidų ar dureles iš vidinės pusės; kad įsitikintumėte, jog nėra įdubimų.
- elektros maitinimo laidą ir jungiklį; kad įsitikintumėte, jog jie nėra pažeisti.

Jei durys ar durų izoliacija yra pažeisti, krosnelės negalite jungti tol, kol kompetentingas asmuo nesu-tvarkė šių gedimų.

Niekada nereguliuokite, netaisykite ir nemodifikuokite krosnelės patys. Tai atlikti yra pavojinga visiems, išskyrus kompetentingą asmenį, kuris gali apžiūrėti ir sutaisyti krosnelę nuimdamas išorinę dangą, kuri saugo nuo neigiamo mikrobangų energijos poveikio.

Nejunkite krosnelės su atidarytomis durelėmis arba bet kaip pakeistais apsauginiais durelių užraktais.

Nesinaudokite krosnele, jei kas nors yra tarp durų izoliacijos ir sandarinimo paviršiaus.

Neleiskite, kad ant durų izoliacinės medžiagos ar artimų detalių kauptųsi riebalai ar purvas.

Valykite krosnelę reguliariai ir nepalikite jokių maisto likučių. Vadovaukitės "Priežiūra ir valymas" skyriuje pateiktomis instrukcijomis (LT-15).

Krosnelės laikymas nešvaroje gali sąlygoti paviršiaus nusidėvėjimą, kas neigiamai veikia įrangos veikimą ir gali sukelti pavojų.

Asmenys su ŠIRDIES STIMULIATORIUMI turėtų pasitarti su savo gydytoju ar stimulatoriaus gamintoju dėl atsargumo priemonių naudojant mikrobangų krosnelę.

Kad išvengtumėte galimo elektros šoko:

Jokiu būdu nenuimkite išorinės dangos.

Niekada nieko nepilkite ir nekiškite į durelių užrakto ar ventiliacijos angas. Kam nors įkritus, nedelsiant išjunkite ir atjunkite krosnelę, ir kreipkitės į SHARP įgaliotą atstovą.

Nemerkite maitinimo laido ar kištuko į vandenį ar kitą skystį.

Neleiskite, kad maitinimo laidas kabėtų virš stalo krašto ar darbo paviršiaus.



SVARBIOS SAUGUMO INSTRUKCIJOS

Elektros tiekimo laidą laikykite toliau nuo įkaitusių paviršių, įskaitant krosnelės užpakalinę pusę. Nebandykite patys pakeisti krosnelės lempos ir neleiskite to atlikti kitiems, išskyrus SHARP įgaliotą elektriką. Jei krosnelės lempa nedega, kreipkitės į savo prekybos agentą ar SHARP įgaliotą atstovą. Jei pastebėjote, kad krosnelės elektros tiekimo laidas yra pažeistas, pakeiskite jį kitu specialiu laidu. Laidą pakeisti gali tik SHARP įgaliotasis atstovas.

Kad išvengtumėte galimo sprogiimo ir staigaus užvirimo:

ĮSPĖJIMAS: Škysti ir kiti maisto produktai negali būti šildomi uždarytuose induose, nes jie gali sprogti. Gėrimų šildymas mikrobangomis gali būti uždelstas, todėl liedsdami tarą turite imtis atsargumo priemonių.

Niekada nenaudokite sandariai uždarytos taros. Prieš naudodamiesi nuimkite dangtį. Dėl susidariusio spaudimo užsandarinta tara gali sprogti net po to, kai krosnelė išsijungia. Mikrobangomis šildydami skysčius elkitės atsargiai. Naudokite tarą plačiais kraštais, kad burbulai galėtų nutekėti.

Niekada nešildykite skysčių taroje su siauru kakleliu, pvz. vaikų buteliukai, nes tai gali sukelti turinio išsiliejimą ir nudegimus.

Kad išvengtumėte staigaus verdančio skysčio išsiliejimo ir galimo nudegimo:

1. Nešildykite skysčio pernelyg ilgai.
2. Prieš šildydami/pašildydami skystį, jį išmaišykite.
3. Skysčio pašildymo metu rekomenduojama į jį įmerkti stiklinę lazdelę ar panašų indą (ne metalinį).
4. Pabaigus skysčio virimą, palaikykite jį krosnelėje bent 20 sekundžių, kad būtų išvengta uždelsto staigaus užvirimo.

Mikrobangų krosnelėje negaminkite kiaušinių su lukštais ir nešildykite kietai virtų kiaušinių, nes jie gali sprogti net tada, kai gaminimas krosnele baigiasi. Norėdami krosnelėje gaminti neplaktus ar nemaišytus kiaušinius, pradruskite jų trynius ir baltymus, nes, kitu atveju, jie gali sprogti. Prieš šildydami kietai virtus kiaušinius mikrobangų krosnelėje, juos nulupkite ir perpjaukite.

Prieš gamindami tokius produktus kaip bulvės, dešrelės ir vaisiai, nulupkite žievelę, nes kitaip jie gali išsprogti.

Kad išvengtumėte galimo nudegimo

ĮSPĖJIMAS: Maitinimo buteliukų ir kūdikių maisto stiklainių turinys prieš vartojimą turi būti sumaišytas ar suplaktas. Kad išvengtumėte nudegimų, patikrinkite jo temperatūrą.

Kad apsisaugotumėte nuo nudegimų, imdami maistą iš krosnelės naudokite puodkėlę ar orkaitės pirštines. Atidarydami tarą, kukurūzų spragėsių pakuotes, kepimo maišelius ir pan., visada laikykite ją toliau nuo

veido ir rankų, kad nenusidegintumėte garais ar išsiveržusiu verdančiu skysčiu.

Kad išvengtumėte nudegimų, prieš patiekdami maistą, visada patikrinkite jo temperatūrą ir jį sumaišykite. Atkreipkite ypatingą dėmesį į kūdikiams, vaikams ar senesniems žmonėms duodamo maisto ir gėrimų temperatūrą. Kai kurios dalys gali įkaisti naudojimo metu. Maži vaikai turėtų laikytis atokiau.

Taros temperatūra nėra teisingas rodiklis, kuris parodytų maisto ar gėrimo temperatūrą; visada tikrinkite maisto temperatūrą.

Atidarydami krosnelės duris, visada stovėkite atokiau, kad išvengtumėte nudegimų garais ar karščiu.

Įdarytus maisto patiekalus po kepimo supjaustykite, kad išleistumėte garą ir išvengtumėte nudegimų.

Šis prietaisas nėra skirtas valdyti išoriniu laikmačiu ar atskira nuotolinio valdymo sistema.

Kad apsaugotumėte vaikus nuo netinkamo naudojimo

ĮSPĖJIMAS: Vaikai gali naudotis krosnele be priežiūros tik po to, kai jiems buvo paaiškintos atitinkamos saugumo instrukcijos, kai jie sugeba naudotis krosnele saugiai ir, kai supranta neteisingo naudojimosi pavojų. Kai prietaisas dirba KEPIMO, KOMBINUOTO KEPIMO ir AUTOMATINIŲ režimu, vaikai turi būti prižiūrimi suaugusiųjų dėl kylančios temperatūros.

Šiuo prietaisu negali naudotis asmenys (įskaitant vaikus) su ribotomis fizinėmis, jautrumo ar psichikos galimybėmis, ar neturintys patirties bei žinių, nebent už juos atsakingas žmogus suteikė priežiūrą ir instrukcijas dėl saugaus prietaiso valdymo.

Vaikai turi būti prižiūrimi, kad būtų užtikrinta, jog jie su prietaisu nežaidžia.

Nesiremkite ir nesisupkite ant krosnelės durelių. Nežaiskite su krosnele ir nenaudokite jos kaip žaislo.

Vaikams turi būti paaiškintos visos svarbios saugumo instrukcijos: visada naudoti puodkėlę, atsargiai nuimti taros dangtį; ypatingai atkreipti dėmesį į pakuotes (pvz. savaime įkaistančias medžiagas), sukurtas traškiems užkandžiams gaminti, kadangi jos gali būti ypatingai karštos.

Kiti įspėjimai

Jokių būdu niekada nemodifikuokite krosnelės.

Nejudinkite krosnelės veikimo metu.

Ši krosnelė yra skirta tik namų maisto paruošimui ir gali būti naudojama tik maisto gaminimui. Ji nėra tinkama komerciniam naudojimui ar laboratorinių tyrimų atlikimui.

Kad naudojimasis krosnele nesukeltų problemų ir pavojaus:

Niekada nejunkite krosnelės, kai joje nieko nėra. Kai skrudinate patiekalus ar naudojate savaime įkaistančias medžiagas, po besisukančio padėklo visada



padėkite karščiui atsparų izoliatorių, pvz. porceliano lėkštę. Neviršykite maisto šildymui skirto laiko. Nenaudokite metalinių indų, kurie atspindi mikrobangas ir gali sukelti elektros kibirkščiavimą. Į krosnelę nedėkite skardinių. Naudokite tik šiai krosnei skirtą besisukančią padėklą ir jo atramą. Nejunkite krosnelės be besisukančio padėklo.

Kad apsaugotumėte besisukančią padėklą nuo galimos žalos:

- Prieš plaudami besisukančią padėklą vandeniu, palikite jį, kad atvėstų.
- Ant šalto besisukančio padėklo nestatykite karšto maisto ar įkaitusių indų.
- Ant karšto besisukančio padėklo nestatykite šalto maisto ir šaltų indų.

Krosnelės veikimo metu nedėkite nieko ant jos išorinės dangos.

Nenaudokite plastikinės taros jei krosnelė neatvėsusi

po **KEPIMO ANT GROTELIŲ ir KOMBINUOTO KEPIMO**, nes ji gali išsilydyti.

Plastikinė tara visai neturi būti naudojama, nebent jos gamintojas užtikrina, kad ji tam tinkama.

PASTABA:

Jei Jūs nesate tikri, kaip prijungti krosnelę, konsultuokitės su įgaliotu, kvalifikuotu elektriku.

Nei prietaiso gamintojas, nei jos platintojas nėra atsakingas dėl krosnei padarytos žalos ar asmeninių sužeidimų, kilusių dėl netinkamai atliktos elektros jungties.

Vandens garai ar lašai kartais gali susiformuoti ant krosnelės sienų ar aplink durų izoliaciją bei sandarinimo paviršių. Tai yra normalus reiškinys ir nereiškia mikrobangų nuotėkio ar kitų gedimo požymių.



Šis ženklas reiškia, kad paviršiai naudojimo metu gali įkaisti.

MONTAVIMAS



- Iš krosnelės vidaus išimkite visas pakavimo medžiagas.
- Atidžiai patikrinkite, ar krosnelė neturi pažeidimo žymių.
- Pastatykite krosnelę ant plataus, lygaus paviršiaus, pakankamai tvirto, kad galėtų išlaikyti krosnelės ir joje ruošiamų patiekalų svorį. Nestatykite krosnelės į spintą.
- Pasirinkite lygų paviršių, kuris užtikrintų pakankamai atviros erdvės krosnelės ventilacijai. Prietaiso galinė pusė turi būti nukreipta į sieną.
 - Tarp krosnelės ir sienų turėtų būti bent 7,5 cm tarpai. Viena pusė privalo būti visiškai atvira.
 - Palikite mažiausiai 30 cm tarpą virš krosnelės.
 - Nenuimkite pėdučių, esančių krosnelės apačioje.
 - Ventiliacinių angų blokavimas gali sugadinti krosnelę.
 - Pastatykite krosnelę kuo toliau nuo radijo imtuvų ir TV. Krosnelės veikimas gali trikdyti radijo ar TV signalų priėmimą.

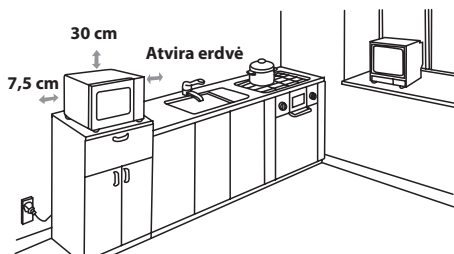

5. Veikimo metu krosnelės durelės gali įkaisti.

Pastatykite ar įtaisykite krosnelę taip, kad jos apačia būtų 85 cm ar daugiau virš grindų. Vaikus laikykite atokiau nuo durelių, kad jie išvengtų nudegimų.

- Saugiai įjunkite krosnelės kištuką į standartinį, žemintą elektros lizdą.

ĮSPĖJIMAS: Nestatykite krosnelės karštį skleidžiančiose ir drėgmę kaupiančiose vietose (pavyzdžiui, šalia tradicinės krosnies) arba šalia greitai užsidegančių medžiagų (pavyzdžiui, užuolaidų).

Neuždenkite ir neužblokuokite ventiliacinių angų. Nestatykite daiktų ant krosnelės.



PRIEŠ ĮJUNGIANT



Įjunkite krosnelę. Krosnelės ekrane pasirodys: "0:00" ir pasigirs garso signalas.

Šiame modelyje įtaisyta laikrodžio funkcija ir todėl budėjimo režimu krosnelė sunaudoja apie 1,0 W. Informaciją apie laikrodžio nustatymą rasite žemiau.



LAIKRODŽIO NUSTATYMAS

Jūsų krosnelėje yra įtaisytas 24 valandų tipo laikrodis.

1. Paspauskite **LAIKRODŽIO NUSTATYMO** mygtuką  ir ekrane sumirksės "00:00".
2. Naudojamiesi laiko nustatymo mygtukais įveskite dabartinį laiką. Valandas įveskite **10 MIN** mygtuku, o minutes **1 MIN ir 10 S** mygtukais.
3. Nuspauskite **LAIKRODŽIO NUSTATYMO** mygtuką , kad užbaigtumėte nustatymus.

PASTABOS:

- Jei laikrodis yra nustatytas, pasibaigus gaminimui ekrane bus rodomas dienos laikas. Jei laikrodis nėra nustatytas, pasibaigus gaminimui ekrane bus rodoma tik "0:00".
- Norėdami patikrinti dienos laiką gaminimo metu, nuspauskite **LAIKRODŽIO NUSTATYMO** mygtuką ir laikas bus rodomas LED ekranelyje 2-3 sekundes. Tai neturi įtakos gaminimo procesui.
- Jei laikrodžio nustatymo metu nuspaudžiate **STOP** mygtuką arba bent 1 minutę neatliekate jokio veiksmo, krosnelė grąžina ankstesnius nustatymus.
- Jei kuriuo nors metu nutrūksta elektros energijos tiekimas, jam atsistačius krosnelės ekrane mirksės "0:00". Jei elektros energijos tiekimas nutrūksta gaminimo metu, programa bus ištrinta. Nustatytas dienos laikas taip pat išsitrins.



MIKROBANGŲ GALIOS LYGIS

Galios lygis	Nuspauskite GALIOS LYGIO mygtuką 	Ekranas (Procentai)
AUKŠTAS	x1	100P
	x2	90P
VIDUTINIS-AUKŠTAS	x3	80P
	x4	70P
VIDUTINIS	x5	60P
	x6	50P
VIDUTINIS-ŽEMAS (ATITIRPINIMAS)	x7	40P
	x8	30P
ŽEMAS	x9	20P
	x10	10P
	x11	0P

- Jūsų krosnelė turi 11 galios lygių, kaip parodyta.
- Norėdami pakeisti mikrobangų galios lygį gaminimui, spauskite **MIKROBANGŲ GALIO LYGIO** mygtuką, kol ekrane pasirodys pageidaujamas lygis. Paspauskite **START** mygtuką, kad pradėtumėte gaminimą.
- Krosnelės veikimo metu norėdami patikrinti mikrobangų galios lygį, paspauskite **MIKROBANGŲ GALIOS LYGIO** mygtuką. Informacija ekrane bus rodoma tiek, kiek Jūs laikysite nuspaudę mygtuką. Nors ekrane rodomas galios lygis, krosnelė toliau skaičiuoja gaminimo laiką.
- Jei pasirenkamas "0P", krosnelėje veiks tik ventiliatorius. Jūs galite naudoti šį režimą kvapams išvėdinti.

Paprastai rekomenduojamas mikrobangų galios lygis:

100P/ 90P - (AUKŠTAS) naudojama norint greitai gaminti ar atitirpinti maistą, pvz. apkepęs, karštus gėrimus, daržoves ir pan.

80P/ 70P - (VIDUTINIS-AUKŠTAS) naudojamas kieto maisto gaminimui, pvz. kepsniams, mėsos vyniotiniams ir antriems patiekalams, taip pat jautriems maisto produktams, tokiems kaip biskvitas. Šiuo sumažintu galios lygiu maistas išvirs tolygiai ir nepriekps prie indo kraštų.

60P/ 50P - (VIDUTINIS) galia skirta kieto maisto paruo-

šimui, paprastai gaminamam ilgą laiką, pvz. jautiena. Šį galios lygį rekomenduojama naudoti, kad būtų užtikrintas tinkamas mėsos apdorojimas.

40P/ 30P - (VIDUTINIS-ŽEMAS) skirtas atitirpinimui. Pasirinkite šį režimą, kad užtikrintumėte, jog patiekalas atitirpsta tolygiai. Šis nustatymas taip pat idealus ryžių, makaronų, koldunų pavirinimui ir kiaušinių kremo gaminimui.

20P/ 10P - (ŽEMAS) lengvam atitirpinimui, pvz. kremenio pyrago ar pyragaičio.



Durelių atidarymas:

Norėdami atidaryti dureles, paspauskite durų atidarymo mygtuką.

Krosnelės įjungimas:

Sudėkite paruoštą maistą į tinkamą indą, pastatykite jį ant besisukančio padėklo. Uždarykite dureles, pasirinkite pageidaujama gaminimo režimą ir paspauskite mygtuką **START/◊+1min.**

Jeigu **START/◊+1min** mygtuko nepaspausite per 1 minutę, nustatymai bus anuliuoti.

Mygtukas **START/◊+1min** turi būti paspaustas jeigu norite tęsti gaminimą, o prieš tai buvo atidarytos krosnelės durelės. Tinkamai paspaudus mygtuką turi pasigirsti garso signalas.

Naudokite **STOP** mygtuką:

1. Klaidingiems nustatymams ištrinti.
2. Laikinam krosnelės darbo sustabdymui.
3. Gaminimo metu nutraukti nustatytą programą -mygtuką **STOP** paspauskite du kartus.
4. Užraktui nuo vaikų nustatyti ir atsaukti (žr. psl. LT-11).

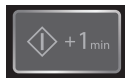

GAMINIMAS MIKROBANGŲ KROSNELĖJE



Jūsų krosnelė gali būti užprogramuota iki 99 minučių 50 sekundžių (99,50).

GAMINIMAS/ ATITIRPINIMAS RANKINIŲ BŪDU

- Įveskite gaminimo laiką ir naudokite mikrobangų lygius 100P iki 10P (žr. psl. LT-8).
- Gaminimo metu 2 - 3 kartus pamaišykite ar apverskite maistą, jei reikia.
- Po gaminimo uždenkite maistą ir palikite pastovėti, jei rekomenduojama.
- Po atitirpinimo uždenkite maistą aliuminio folija ir palikite, kad maistas visiškai atitirptų.

Pavyzdys:

Norėdami gaminti 2 minutes ir 30 sekundžių 70% mikrobangų lygiu:

1. 4 kartus paspaudę **MIKROBANGŲ GALIOS LYGIO** mygtuką, įveskite mikrobangų galios lygį 70 P.
2. Du kartus nuspaudę **1 MIN** mygtuką ir 3 kartus **10 S** mygtuką, įveskite gaminimo laiką.
3. Paspauskite **START/◊+1min** mygtuką, kad įsijungtų laikmatis. (Gaminimo metu ekrane bus skaičiuojamas laikas).

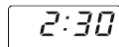
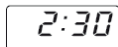
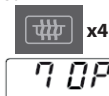

PASTABA:

- Kai krosnelė pradeda darbą, užsidega krosnelės lemputė ir pradeda sukstis besisukantis padėklas. Padėklas sukasi tiek laikrodžio rodyklės sukimosi kryptimi, tiek priešingai.
- Jei maisto gaminimo/atitirpinimo metu atidarote dureles, kad pamaišytumėte ar apverstumėte maistą, ekranas užgesa automatiškai. Gaminimo/atitirpinimo laikas pradedamas skaičiuoti kai uždaroite dureles ir nuspaudžiate **START** mygtuką.
- Pasibaigus gaminimo/atitirpinimo laikui atidarykite dureles arba paspauskite **STOP** mygtuką. Jei prieš tai buvo nustatytas laikrodis, ekrane pasirodo dienos laikas.
- Jei veikimo metu Jūs norite sužinoti mikrobangų galios lygį, paspauskite **MIKROBANGŲ GALIOS LYGIO** mygtuką. Galios lygis bus rodomas tiek ilgai, kiek Jūs laikysite savo pirštą ant **MIKROBANGŲ GALIOS LYGIO** mygtuko.

SVARBU:

- Po gaminimo / atitirpinimo uždarykite dureles. Prašome atkreipti dėmesį, kad neuždarius durelių dėl saugumo degs šviesa, kuri Jums primins uždaryti dureles.
- Jei Jūs gaminate maistą 100 P galia ilgiau nei nurodyta, krosnelės mikrobangų galia sumažės automatiškai, kad būtų išvengta perkaitimo. (Mikrobangų galios lygis sumažės).

Gaminimo režimas	Standartinis laikas
Mikrobangų galia 100 P	30 minučių
Kepimas ant grotelių	Kintantis veikimas, temperatūros valdomas su R-642 99 min 50 sek su R-742
Kombinuotas kepimas	99 min 50 sek



GAMINIMAS ANT KEPIMO GROTELIŲ/KOMBINUOTAS GAMINIMAS

1. KEPIMAS ANT GROTELIŲ

Krosnelės viršuje esantis kaitinimo elementas turi tik vieną nustatymą. Gaminant šiuo būdu reikia naudotis besisukančių padėklų, kuris užtikrina tolygų maisto apskrudimą. Smulkius maisto produktus, pvz. kumpį ar pyragaičius, būtinai padėkite ant grotelių. Maistą taip pat galite padėti ir ant plačios/karščiui atsparios lėkštės pastatytos ant grotelių.

Pavyzdys:

20 minučių kepimas naudojant **KEPIMO** mygtuką.

1. Vieną kartą paspauskite **KEPIMO ANT GROTELIŲ** mygtuką.



G

2. Du kartus paspaudę **10 MIN** mygtuką, įveskite reikalingą šildymo laiką.

20:00

3. Paspauskite **START/◊+1min** mygtuką, kad prasidėtų kepimas. (Gaminimo metu ekrane bus skaičiuojamas laikas.)

20:00

2. KOMBINUOTAS GAMINIMAS

KOMBINUOTO GAMINIMO metu Jūs galite gaminti ir mikrobangomis, ir naudojant kaitinimo elementą pakaitomis.

Kombinuodami mikrobangas su kaitinimo elemento funkcija sutrumpinsite gaminimo laiką ir dailiai paskrudinsite maistą.

Yra 2 kombinavimo būdai:

KOMBINACIJA 1 (Ekranas: C-1)

55% laiko mikrobangoms, 45% laiko kaitinimo elementui. Naudokite žuviai arba apkepams kepti.

KOMBINACIJA 2 (Ekranas: C-2)

36% laiko mikrobangoms, 64% laiko kaitinimo elementui. Naudokite ometams ir vištienai paruošti.

Pavyzdys:

Norėdami gaminti 15 minučių, naudokite **KOMBINUOTO GAMINIMO funkciją**: 55% laiko mikrobangoms ir 45% kaitinimo elementui (C-1).

1. Vieną kartą paspauskite **KOMBINUOTO GAMINIMO** mygtuką.



C-1

2. Kartą nuspaudę **10 MIN** mygtuką ir 5 kartus **1 MIN** mygtuką, įveskite gaminimo laiką.

15:00

3. Paspauskite mygtuką **START/◊+1min**, kad krosnelė pradėtų gaminimą. (Gaminimo metu ekrane bus skaičiuojamas laikas.)

15:00

PASTABOS dėl KEPIMO IR KOMBINUOTO GAMINIMO:

- Kaitinimo elemento įkaitinimas prieš kepimą nėra būtinas.
- Skrudindami maistą gilioje taroje, padėkite ją ant besisukančio padėklo.
- Pirmą kartą įjungę kepintuvą galite pajusti dūmus ar degusių kvapą. Tai yra normalu ir nereiškia, kad krosnelė yra sugedusi. Kad išvengtumėte šios problemos, įjunkite kepintuvą ir 20 minučių palikite jį kaisti be maisto.

SVARBU: Kad išsklaidytumėte kepimo metu besikaupiančius dūmus ar kvapus, atidarykite langą ar įjunkite virtuvinį ventiliatorių.

⚠️ ĮSPĖJIMAS:

Durėlės, išorinė danga, krosnelės vidus ir priedai krosnelės veikimo metu labai įkaista. Kad išvengtumėte nudegimų, visada naudokite storas orkaitės pirštines.



1. NUOSEKLUS GAMINIMAS

Ši funkcija leidžia Jums gaminti naudojant 2 skirtingus metodus, įskaitant gaminimą/atitirpinimą rankiniu būdu pagal laiką ir svorį. Kartą užprogramavus nuoseklų gaminimą, jo nereikia nutraukti gaminimo metu, nes krosnelė automatiškai vieną gaminimo metodą keičia kitu. Pasibaigus vienam metodui, pasigirs garso signalas. Jei vienas iš metodų yra atitirpinimas - tai jis turėtų būti pirmasis.

Pastaba: Auto meniu negali būti nustatytas kaip vienas iš kelių.

Pavyzdžiui: Jeigu Jūs norite 5 minutes atitirpinti maistą, o paskui jį gaminti 80P mikrobangų galia 7 minutes:

1. Nuspauskite **atitirpinimui skirto laiko reguliavimo mygtuką**, ekrane lyje pasirodys dEF2.
2. 5 kartus paspaudę **1 MIN** mygtuką, įveskite pageidaujamą gaminimo laiką.
3. 3 kartus paspaudę **MIKROBANGŲ GALIOS LYGIO** mygtuką, įveskite mikrobangų galios lygį (80P).
4. 7 kartus paspaudę **1 MIN** mygtuką, įveskite pageidaujamą gaminimo laiką.
5. Paspauskite **START** mygtuką, kad krosnelė pradėtų gaminimą.

2. +1min FUNKCIJA (Auto minutė)

Mygtukas+1min leidžia atlikti šias funkcijas:

a. Tiesioginė pradžia

Paspaudę **+1min** mygtuką, Jūs galite 1 minutę gaminti 100 P mikrobangų galios lygyje.

b. Gaminimo laiko pratęsimas

Gaminant rankiniu būdu Jūs galite pratęsti gaminimo, atitirpinimo laiką 1 minutės skirtumu naudodamiesi **+1min** mygtuku. Atitirpinimo pagal svorį metu, +1min mygtuku laiko reguliuoti negalima.

PASTABA: Gaminimo laikas gali būti pratęsimas iki 99 minučių 50 sekundžių.

3. VIRTUVĖS LAIKMAČIO FUNKCIJA:

Virtuvės laikmačiu galite naudotis tuomet, kai negaminiate mikrobangomis, pvz. verdate kiaušinius tradiciniu būdu arba kai norite sekti gaminimo/atitirpinimo laiką.

Pavyzdys:

Laikmačio nustatymas 5 minutėm.

1. Vieną kartą paspauskite **VIRTUVĖS LAIKMAČIO** mygtuką.



2. 5 kartus paspaudę **1 MIN** mygtuką, įveskite pageidaujamą gaminimo laiką.

3. Paspauskite **START/◀+1min** mygtuką, kad įsijungtų laikmatis.

Patikrinkite ekraną.

(Gaminimo metu ekrane bus skaičiuojamas laikas).

Kai laikmatis pasieks nustatytą laiką, 5 kartus nuskambės garso signalas ir LED ekrane bus rodomas dienos laikas.

Jūs galite įvesti bet kokį laiką iki 99 minučių, 50 sekundžių. Norėdami atšaukti VIRTUVĖS LAIKMATĮ, paspauskite **STOP** mygtuką.

PASTABA: VIRTUVĖS LAIKMAČIO funkcija negali būti naudojama krosnelės darbo metu.

4. UŽRAKTAS NUO VAIKŲ:

Naudokitės, kad krosnele nesinaudotų neprižiūrimi maži vaikai.

a. UŽRAKTO NUO VAIKŲ nustatymas:

Paspauskite ir palaikykite nuspaudę **STOP** mygtuką 3 sekundėm, kol pasigirs ilgas garso signalas. Ekrane bus rodoma:



b. UŽRAKTO NUO VAIKŲ atšaukimas:

Paspauskite ir palaikykite nuspaudę **STOP** mygtuką 3 sekundėm, kol pasigirs ilgas garso signalas.



ATITIRPINIMO LAIKO IR SVORIO VALDYMAS

1. ATITIRPINIMAS PAGAL LAIKĄ

Ši funkcija leidžia atitirpinti maistą pasirenkant tinkamą laiką, priklausomai nuo maisto tipo. Daugiau informacijos apie šią funkciją rasite apačioje. Laiko intervalas yra 0:10 – 99:50.

Pavyzdys: Norėdami atitirpinti maistą per 10 minučių.

1. Pasirinkite vieną kartą paspausdami **ATITIRPINIMO PAGAL LAIKĄ** mygtuką.



x1,

ekrane pasirodys:

2. Kartą paspaudę **10 MIN** mygtuką, įveskite pageidaujimą gaminimo laiką.

3. Paspauskite mygtuką **START/◊+1min**, kad prasidėtų atitirpinimas.

Pastabos dėl Atitirpinimo pagal laiką:

- Pasibaigus gaminimui penkis kartus nuskambės garso signalas ir LED ekranelyje bus rodomas dienos laikas, jeigu tik jis anksčiau buvo nustatytas. Jei laikrodis nebuvo nustatytas, ekrane bus rodoma "0:00".
- Šios funkcijos metu krosnelė veikia 30P mikrobangų galios lygiu ir jis negali būti pakeistas.

2. ATITIRPINIMAS PAGAL SVORĮ

Šios mikrobangų krosnelės laiko ir galios lygis yra užprogramuotas kiaulienos, jautienos ir vištienos lengvam atitirpinimui. Tokio maisto svorio intervalas yra 100 g – 2000 g, gali būti keičiamas 100 g žingsniais. Žemiau pateiktas pavyzdys iliustruoja, kaip naudotis šiomis funkcijomis.

Pavyzdys: Jei norite atitirpinti 1,2 kg mėsos naudojantis **ATITIRPINIMAS PAGAL SVORĮ** funkcija.

Padėkite mėšą į plokščią indą ar ant grotelių, stovinių ant besisukančio padėkl.

1. Pasirinkite vieną kartą paspausdami **ATITIRPINIMO PAGAL SVORĮ** mygtuką.



x1,

ekrane pasirodys:

2. Naudodamiesi **SVORIO/PORCIJOS** mygtukais, įveskite pageidaujimą maisto svorį.

KG / 100g



x12, ekranas:

3. Paspauskite mygtuką **START/◊+1min**, kad prasidėtų atitirpinimas. (Atitirpinimo metu ekrane bus skaičiuojamas laikas.)

Šaldytas maistas yra atitirpinamas nuo -18°C temperatūros.

PASTABOS DĖL ATITIRPINIMO PAGAL SVORĮ:

- Prieš užšaldydami maistą, įsitinkite, kad jis yra šviežias ir geros kokybės.
- Maisto svoris turėtų būti suapvalintas iki artimiausio 100 g, pavyzdžiui, 650 g iki 700 g.
- Jei reikia, smulkius mėsos ar paukštienos plotus uždenkite aliuminio folijos gabaliukais. Tai neleis mėsai įkaišti. Įsitinkite, kad folija nesiliečia prie krosnelės sienų.



AUTOMENIU FUNKCIJA

AUTOMENIU mygtukais automatiškai parenkamas tinkamas maisto gaminimo režimas (psl. LT-4 ir LT-13). Daugiau informacijos apie tai, kaip naudotis šia funkcija rasite žemiau pateiktame pavyzdyje.

Pavyzdys: Kad paruoštumėte dvi bulves su lupenomis (460 g) naudojantis **AUTOMENIU** funkcija.

1. Paspaudę **Su lupenomis virtos bulvės** mygtuką, pasirinkite reikiamą meniu.



x1,

ekrane pasirodys:

2. Naudokitės **SVORIS/PORCIJA AUKŠTYN/ŽEMYN** mygtukais arba tęskite paspaudę **Su lupenomis virtos bulvės** mygtuką, kad pasirinktumėte reikiamą bulvių skaičių (iki 3).

KG / 100g



x1, ekranas:

3. Paspauskite mygtuką **START/◊+1min**, kad prasidėtų gaminimas. (Gaminimo metu ekrane bus skaičiuojamas laikas)

PASTABOS:

- Maisto svoris ar kiekis gali būti įvedamas naudojantis mygtukais **SVORIS/PORCIJA AUKŠTYN/ŽEMYN**. Įveskite tik maisto svorį. Neįskaičiuokite taros svorio.
- Maistą, kuris sveria daugiau/mažiau nei pateikta **AUTOMENIU** lentelėje, psl. LT-13, gaminkite rankiniu būdu.



Automeniu	SVORIS/ PORCIJA / INDAI	Gaminimas
Kukurūzų spragėsiai	50 g, 100 g	Pastatykite kukurūzų spragėsių pakuotę ant besisukančio padėklo (Žr. pastabą žemiau: 'Svarbi informacija apie mikrobangomis ruošiamus kukurūzų spragėsius')
Su lupenomis virtos bulvės	1, 2, 3 bulvės (gabaliukai) 1 bulvė = apie 230 g (pradinė temp. 20° C)	Prašome naudoti vienodo dydžio bulves, maždaug 230 g. Subadykite kiekvieną bulvę keliose vietose ir sudėkite ant besisukančio padėklo. Apverskite ir perdėliokite praėjus pusei gaminimo laiko. Prieš patiekiant palaukite 3 - 5 minutes.
Atšildyta pica	100 g, 200 g, 400 g (pradinė temp. 5° C) Lėkštė	Padėkite picą į lėkštę ant besisukančio padėklo. Neuždenkite.
Šaldytos daržovės, pvz. Briuseliniai kopūstai, žalios pupelės, žirniai, daržovių mišinys, brokoliai	150 g, 350 g, 500 g (pradinė temp. -18° C) Puodas su dangčiu	Sudėkite daržoves į tinkamą indą. 100 g daržovių pridėkite 1 šaukštą vandens, uždenkite indą ir padėkite ant besisukančio padėklo. Pamašykite praėjus pusei gaminimo laiko ir po to.
Gėrimai (120 ml/ puodukas)	1, 2, 3 (pradinė temp. 5° C) Puodukas	Padėkite puoduką(us) ant besisukančio padėklo ir pamašykite po to.
Patiekalai lėkštėje	250 g, 350 g, 500 g (pradinė temp. 5° C) Lėkštė	Padėkite lėkštę ant besisukančio padėklo. Neuždenkite. Pamašykite po to.

Pastabos:

- Galutinė maisto temperatūra gali kisti priklausomai nuo pradinės temperatūros. Po gaminimo patikrinkite, ar maistas yra pakankamai šiltas. Jei reikia, Jūs galite prailginti gaminimo laiką rankiniu būdu.
- Gaminimo automatinio būdu rezultatai priklauso nuo įvairių dalykų, pvz. nuo maisto formos ir dydžio, paruošimo būdo. Jei Jūsų netenkina užprogramuoto gaminimo rezultatai, prašome pritaikyti gaminimo laiką pagal savo reikalavimus.

Svarbi informacija apie mikrobangomis ruošiamus kukurūzų spragėsius:

- Pasirinkus 100 gramų kukurūzų spragėsių pakuotę prieš gaminimą rekomenduojama nulenkinti kiekvieną maišelio kampą trikampiu.
Žr. iliustraciją dešinėje.

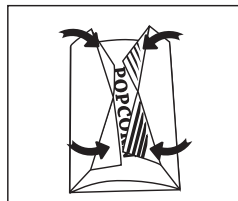

- Jei/Kai kukurūzų spragėsių pakuotė išsipučia ir nebesisuka krosnelės viduje, paspauskite STOP mygtuką, atidarykite dureles ir pataisykite pakuotės padėtį, kad užtikrintumėte tolesnį tolygų gaminimą.

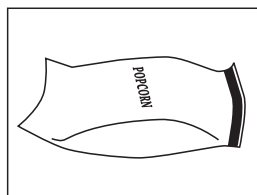



MAISTO GAMINIMUI TINKAMI INDAI

Gaminant/atitirpinant maistą mikrobangų krosnele mikrobangos turi pereiti per tarą, kad įsiskverbėtų į maistą. Todėl tinkamas indų pasirinkimas yra labai svarbus. Geriau naudokite apskritus/ovalius indus, nei keturkampius/stačiakampius, nes maistas kampuose gali perkepti. Žemiau pateiktoje lentelėje išvardinta tinkamų indų įvairovė.

Indai	Tinkamas mikrobangoms	Kepimas ant grotelių	Komentariai
Aliuminio folija Tara iš folijos	✓ / ✗	✓	Kad apsaugotumėte maistą nuo perkaitimo apvyniokite smulkias jo dalis mažais folijos gabaliukais. Įsitikinkite, kad atstumas tarp folijos ir krosnelės sienelių yra ne mažesnis kaip 2cm, nes, kitu atveju, gali pradėti kibirkščiuoti. Nerekomenduojama naudoti taros, padarytos iš folijos, nebent gamintojo nurodyta kitaip, pvz. Microfoil®.
Skrudinimo indai	✓	✗	Visada vadovaukitės gamintojo nuorodomis. Neviršykite nurodyto gaminimo laiko. Būkite atidūs, nes šie indai gali labai įkaisti.
Keramika	✓ / ✗	✗	Indai iš porceliano, keramikos, stiklo keramikos ir kaulinio porceliano yra tinkami, tik įsitikinkite, kad jie nėra puošti metalinėmis apdailos detalėmis.
Stiklas pvz. Pyrex®	✓	✓	Visada prižiūrėkite stiklinius indus, nes greitai įkaitę jie gali įskilti arba sudūžti.
Metalas	✗	✓	Gaminant mikrobangomis nerekomenduojama naudoti metalinių indų, nes gali pradėti kibirkščiuoti ar net užsidegti.
Plastikas/Polistirenas pvz. greito maisto tara	✓	✗	Stebėkite ir prižiūrėkite, kad dėl aukštos temperatūros tara nesideformuotų, netirtų ar nebluktų.
Plėvelė	✓	✗	Nelieskite ką tik paruošto maisto ir supjaustykite jį, kad nugaruotų.
Šaldymo/skrudinimo maišeliai	✓	✗	Privalo būti pradurti, kad išeitų garai. Įsitikinkite, kad maišeliai yra tinkami naudoti gaminant mikrobangų krosnele.
Popierinės lėkštės/ puodeliai ir virtuvinis popierius	✓	✗	Nenaudokite plastikinių ar metalinių dirželių, nes jie gali iširti ar dėl metalo kibirkščiavimo sukelti ugnį.
Šiaudinė ir medinė tara	✓	✗	Naudokite tik pašildymui ar drėgmei sugerti. Prižiūrėkite, nes perkaitę gali užsiliepsnoti.
Perdirbtas popierius ir laikraštis	✗	✓	Naudodami šias medžiagas visada prižiūrėkite krosnelę, nes perkaitusios gali užsiliepsnoti. Sudėtyje gali būti metalo pėdsakų, dėl kurių gali susidaryti kibirkštys ar užsiliepsnoti.

ĮSPĖJIMAS:

Jei maistą šildote plastikinėje ar popierinėje taroje, prižiūrėkite krosnelę dėl galimo užsiliepsnojimo.



ĮSPĖJIMAS: NENAUDOKITE KOMERCINĖMS ORKAITĖMS SKIRTŲ VALIKLIŲ, GARO VALIKLIŲ, ABRAZYVINIŲ IR AŠTRIŲ VALIKLIŲ, KURIŲ SUDĖTYJE YRA NATRIO ŠARMO AR KITAIP GALĖTŲ PAŽEISTI MIKROBANGŲ KROSNELĖS PAVIRŠIŲ.

Prieš valymą įsitikinkite, jog krosnelės vidus, durelės, išorinė danga ir priedai yra visiškai atvėsę ir šalti.

KROSNELĖ VALYKITE REGULIARIAI IR NEPALIKITE JOJE MAISTO LIKUČIŲ - Laikykite krosnelę švaroje, nes kitu atveju, suprastės jos išvaizda. Tai gali turėti neigiamos įtakos prietaiso veikimui ir galbūt sukelti pavojingą situaciją.

Krosnelės išvaizda

Išorinė Jūsų krosnelės pusė gali būti lengvai valoma švelniu muilu ir vandeniui. Muilą nušluostykite drėgna audinio šluoste. Nepamirškite nusausinti įrangos paviršiaus švelniu rankšluosčiu.

Valdymo skydas

Prieš valydami valdymo skydą deaktyvuokite jį atidarydami krosnelės dureles. Valdymo skydą valykite itin atsargiai ir švelniai. Naudokite vien tik vandeniui drėkinatą šluostę.

Nenaudokite per daug vandens. Nenaudokite jokių cheminių ir abrazyvinių valiklių.

Krosnelės vidus

1. Bet kokias maisto dėmes ar išsiliejimus valykite švelniu drėgnu audiniu arba kempine kiekvieną kartą, kol krosnelė dar šilta. Sunkesnes dėmes galite valyti muiluotu vandeniu ir švelniu audiniu, trindami nešvarias vietas keletą kartų, kol purvas nusivalo. Prikepusios

dėmės gali perkaisti ir pradėti smilkti ar net sukelti ugnį ir elektros išlydį. Nenuimkite bangolaidžio uždangos.

2. Įsitikinkite, kad muilas ir vanduo neprisiskverbia per smulkias išorinės dangos angas, nes tai gali sugadinti krosnelę.

3. Krosnelės vidui valyti nenaudokite purškiamo tipo valiklių.

4. Pasistenkite reguliariai pakaitinti savo krosnelę naudojant kaitinimo elementą. Darykite tai bent 20 minučių, kai krosnelėje nėra maisto (psl. LT-10). Užsikūlusis maistas ir riebalų lašai gali pradėti rūkti ir sukelti nemalonius kvapus.

Bangolaidžio uždangą visada laikykite švaroje.

Bangolaidžio uždanga yra pagaminta iš trapios medžiagos, todėl ją valykite labai atidžiai (vadovaukitės viršuje pateiktomis valymo instrukcijomis).

PASTABA: bangolaidžio uždangą gali suardyti perdėtas mirkymas.

Bangolaidžio uždanga yra nepataisoma dalis ir be reguliaraus valymo turi būti pakeista.

Priedai

Priedai, tokie kaip besisukantis padėklas, atrama ir grotelės turi būti plaunami švelniu plovimo skysčiu ir išdžiovinami. Juos taip pat galima plauti indaplovėje.

Durelės

Kad pašalintumėte visus purvo pėdsakus, reguliariai valykite dureles iš abiejų pusių, durų izoliaciją ir kitas dalis švelniu, drėgnu audiniu. Nenaudokite abrazyvinių valiklių

PASTABA: Nenaudokite garo valiklių.

Patarimas dėl valymo - kad būtų lengviau valyti:

Į puodą įdėkite pusę citrinos, įpilkite 300 ml vandens ir pašildykite 100% galia 10 -12 minučių. Krosnelę valykite minkštu, sausu audiniu.

ET



Tähelepanu:

Teie toode on märgistatud sellise sümboliga. See tähendab, et oma eluea ära elanud elektrilisi ja elektroonilisi tooteid ei tohi segada tavalise olmeprügiga. Selliste toodete jaoks on olemas eraldi kogumissüsteem.

A. Teave seadme utiliseerimise kohta eraisikutest kasutajatele (eramajapidamised)

1. Euroopa Liidus

Tähelepanu: kui te soovite oma seadet utiliseerida, siis ärge tehke seda kasutades tavalist olmeprügikasti!

Kasutatud elektrilisi ja elektroonilisi seadmeid tuleb käsitleda eraldi ning kooskõlas seadusandlusega, mis nõuab kasutatud elektriliste ja elektrooniliste seadmete asjakohast töötlemist, taastamist ning ümbertöötlemist.

EL riikides asuvad majapidamised viia oma kasutatud elektrilised ja elektroonilised seadmed tasuta selleks ette nähtud kogumispunktidesse*.

Osades riikides* võib ka kohalik edasimüüja teie vana toote tasuta vastu võtta juhul kui te ostate temalt uue samasuguse seadme.

*) Täpsema teabe saamiseks võtke palun ühendust oma kohaliku omavalitsusega. Kui teie kasutatud seade sisaldab patareisid või akusid, utiliseerige need eelnevalt eraldi kooskõlas kohalike eeskirjadega.

Toote korrektse utiliseerimisega aitate te tagada, et jäätmed läbivad vajaliku töötlemise, taastamise ja ümbertöötlemise ning väldite seeläbi potentsiaalselt negatiivseid mõjusid keskkonnale ja inimeste tervisele, mis vastasel juhul võiksid jäätmete ebasobiva käitlemise tõttu tekkida.

2. Väljaspool EL-i asuvates riikides

Kui te soovite antud tootest vabaneda, võtke palun ühendust oma kohaliku omavalitsusega ning küsige neilt täpsemat teavet õige käitlemisviisi kohta.

Šveits: kasutatud elektrilised ja elektroonilised seadmed saab tasuta edasimüüjale tagastada, seda isegi juhul, kui te uut toodet ei osta. Täiendavad kogumispunktid on toodud ära veebilehtedel www.swico.ch või www.sens.ch.

B. Teave utiliseerimise kohta kommertskasutajatele

1. Euroopa Liidus

Kui seadet on kasutatud äriilistel eesmärkidel ning te soovite sellest vabaneda.

Võtke palun ühendust oma SHARP edasimüüjaga, kes teavitab teid toote tagasi võtmise osas. Teile võidakse esitada arve tagasi võtmise ja ümbertöötlemisega seotud kulude kohta. Väikeseid tooteid (ja väikeseid koguseid) võidakse võtta tagasi teie kohalikes kogumispunktides.

Hispaania: võtke oma kasutatud toodete tagasivõtmise osas ühendust olemasoleva kogumissüsteemi või oma kohaliku omavalitsusega.

2. Väljaspool EL-i asuvates riikides

Kui te soovite antud tootest vabaneda, võtke palun ühendust oma kohaliku omavalitsusega ning küsige neilt õige käitlemisviisi kohta täpsemat teavet.



SISUKORD

Kasutusjuhend

TEAVE SOBIVA UTILISEERIMISE KOHTA	1
SISUKORD	2
TEHNILISED ANDMED	2
AHI JA TARVIKUD	3
JUHTPANEEL	4
OLULISED OHUTUSJUHISED	5-7
PAIGALDAMINE	7
ENNE KASUTAMIST	8
KELLA SEADISTAMINE	8
MIKROLAINETE VÕIMSUSTASE	8
KÄSITSI JUHTIMINE	9
MIKROLAINETEGA TOIDUVALMISTAMINE	9
GRILLIGA TOIDUVALMISTAMINE / KOMBINEERITUD GRILLIGA TOIDUVALMISTAMINE	10
MUUD MUGAVUSFUNKTSIOONID	11
AJASTATUD SULATAMINE JA KAALU ALUSEL SULATAMINE	12
AUTOMAATMENÜÜ TOIMING	12
AUTOMAATMENÜÜ TABEL	13
SOBIVAD AHJUNÕUD	14
HOOLDAMINE JA PUHASTAMINE	15



TEHNILISED ANDMED

Mudeliniimi:	R-642	R-742
Vahelduvvooluvõrgu pingeline	: 230 V, 50 Hz üks faas	: 230 V, 50 Hz üks faas
Vooluringi kaitse/ahelakatkestaja	: 10 A	: 10 A
Vajalik vahelduvvoolu võimsus: Mikrolained	: 1270 W	: 1450 W
Väljundvõimsus: Mikrolained	: 800 W	: 900 W
Grill	: 1000 W	: 1000 W
Välja lülitatud režiim (energiasäästurežiim)	: vähem kui 1,0 W	: vähem kui 1,0 W
Mikrolainete sagedus	: 2450 MHz*	: 2450 MHz*
Välismõõtmed (L) x (K) x (S)** mm	: 439,5 x 257,8 x 358,5	: 513,0 x 306,2 x 429,5
Ahju sisemuse mõõtmed (L) x (K) x (S)*** mm	: 306,0 x 208,2 x 306,6	: 330,0 x 208,0 x 369,0
Ahju mahutavus	: 20 liitrit***	: 25 liitrit***
Pöördalus	: ø 255 mm	: ø 315 mm
Kaal	: ligik. 11,4 kg	: ligik. 15,1 kg
Ahju lamp	: 25 W/240 V	: 25 W/240 V

* Antud toode vastab Euroopa standardi EN55011 nõudmistele.

Vastavalt standardile on käesolev toode klassifitseeritud kui 2 grupi, B klassi seade.

Grupp 2 tähendab, et seade tekitab sihilikult raadiosageduslikku energiat elektromagnetilise kiirguse vormis toidu kuumtöötlemise eesmärkidel.

Klass B seade tähendab, et seade on sobiv kasutamiseks kodumajapidamistes.

** Sügavus ei sisalda ukse avamiskäepidet.

*** Sisemahutavus on arvestatud suurima laiuse, sügavuse ja kõrguse alusel. Tegelik toidu tarbeks kasutatav mahutavus on sellest väiksem.

PIDEVA PARENDAMISSTRATEEGIA ÜHE OSANA JÄTAME ENDALE ÕIGUSE MUUTA DISAINI JA TEHNILISI ANDMEID ILMA SELLEST EELNEVALT TEAVITAMATA.

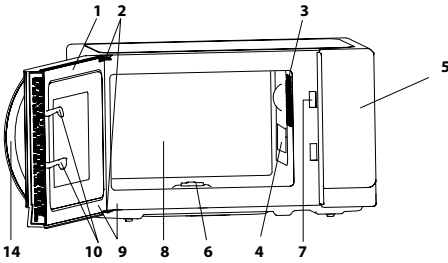

AHI

1. Uks
2. Uksehinged
3. Ahju lamp
4. Lainejuhi kate (MITTE EEMALDADA)
5. Juhtpaneel
6. Ajam
7. Ukselukud
8. Ahju õõnsus
9. Ukse tihendid ja tihenduspinna
10. Ukse turvalukud
11. Ventilatsiooniavad
12. Väliskorpus
13. Toitejuhe
14. Ukse avamiskäepide

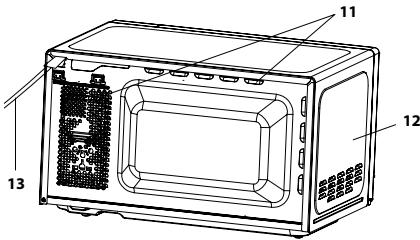

TARVIKUD:

Kontrollige, et seadmega oleksid kaasas järgmised tarvikud:

- (15) Pöördalus (16) Rullikalus (17) Ajam (18) Rest
- Asetage rullikalus ahjupõranda keskele nii, et see saaks vabalt ümber ajami pöörlelda. Seejärel asetage pöördalus rullikalusele nii, et see kindlalt ühendusele kinnitub.
- Pöördaluse kahjustamise vältimiseks jälgige, et nõud ja pakendid tõstetaks ahjust eemaldamisel selliselt, et need ei puutu vastu pöördaluse serva. Resti kasutamise kohta lugege täpsemalt grillimispeatüki leheküljelt EE-10.

Ärge puudutage grilli ajal, kui see on kuum

Rumm (sees)

15. Pöördalus
(klaas)

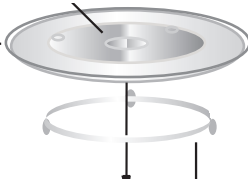

17. Ajam — 16. Rullikalus

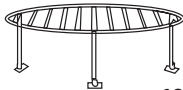

18. Rest

MÄRKUS: tarvikuid tellides öelge oma edasimüüjale või SHARPi volitatud teenindusagendile detaili nimi ning mudeli nimi.

MÄRKUSED

- Lainejuhi kate on kergesti purunev. Ahju sisemuse puhastamisel tuleb olla ettevaatlik, et seda ei kahjustataks.
- Rasvaste toitude ilma katteta küpsetamise järel tehke ahju sisemus ning eriti just grilli kuumutuselement alati põhjalikult puhtaks - need peavad olema kuivad ning rasvast puhtad. Kogunenud rasv võib üle kuumeneda ning hakata suitsema või süttida põlema.
- Ahju kasutamisel peavad rullikalus ja pöördalus olema alati korralikult paigaldatud. Selliselt on võimalik põhjalik ja ühtlane toiduvalmistamine. Halvasti paigaldatud pöördalus võib teha müra, ei pruugi korralikult ringi käia ning võib tuua kaasa ahju kahjustumise.
- Toit ning toidunõud asetatakse valmistamise ajaks alati pöördalusele.
- Pöördalus pöörleb kas päri- või vastupäeva. Pöörlemise suund võib muutuda iga kord, kui te ahju sisse lülitate. See ei mõjuta toiduvalmistamise kvaliteeti.

⚠ HOIATUS. ⚠ See sümbol näitab, et pinnad võivad kasutamise käigus muutuda kuumaks. Uks, väliskest, ahju sisemus, tarvikud ja nõud võivad kasutamise käigus muutuda väga kuumaks. Kasutage põletuste vältimiseks alati pakse ahjukindaid.



JUHTPANEEL

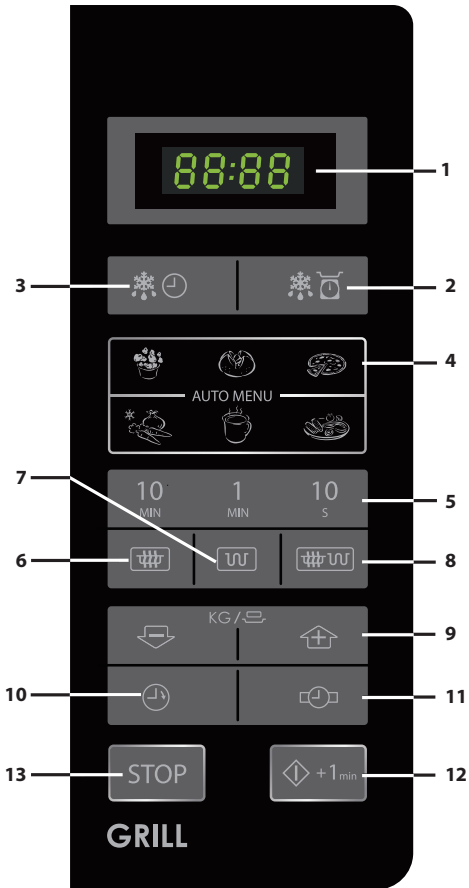

1. DIGITAALDISPLEI
2. KAALU ALUSEL SULATAMISE nupp
3. AJASTATUD SULATAMISE nupp
4. AUTOMAATMENÜÜ nupud





OLULISED OHUTUSJUHISED: LUGEGE TÄHEPANELIKULT LÄBI NING HOIDKE ALLES

Süttimisohu vältimiseks

Mikrolaineahju ei tohi jätta selle töötamise ajaks järelvalveta. Liiga kõrged võimsustasemed või liiga pikad valmistamisajad võivad toidu üle kuumutada, mis oma korda võib viia süttimiseni.

See ahi on mõeldud ainult tööpinna kasutamiseks. Seade pole nähtud ette köögikappi integreerimiseks. Ärge paigutage ahju kappi. Pistikupesaga peab alati olema kergesti kättesaadav, et seadet oleks hädaolukorras võimalik lihtsalt vooluvõrgust lahti ühendada.

Vahelduvvooluvärvustus peab olema 230 V, 50 Hz, vähemalt 10 A vooluringi kaitsme või vähemalt 10 A vooluringi ahelakatkestajaga.

Tuleb luua ainult seda seadet teenindav eraldi vooluring.

Ärge asetage ahju kohtadesse, kus tekitatakse kuumust.

Näiteks, tavalise ahju läheduses.

Ärge paigaldage ahju kõrge õhuniiskusega piirkondadesse või kohtadesse, kus võib tekkida kondensaati.

Ärge hoidke ega kasutage seadet välistingimustes.

Suitsu tähdeldamisel lülitage ahi välja või eraldage vooluvõrgust ning hoidke ahju uks leekide summutamiseks suletud.

Kasutage ainult mikrolaineahjus kasutamiseks sobivaid anumaid ja nõusid. Vaadake lk EE-14. Nõud tuleb üle kontrollida veendumaks nende sobilikkuses mikrolaineahjus kasutamiseks.

Toidu kuumutamisel plastik- või paberpakendis tuleb nende võimaliku süttimisohu tõttu ahjul valmistamise käigus silm peal hoida.

Puhastage lainejuhi kate, ahju õõnsus, pöördalu ja rullikalus iga kasutamiskorra järel. Need peavad olema kuivad ja rasvast puhtad. Kogunenud rasv võib üle kuumeneda ning hakata suitsema või süttida põlema.

Ärge pange kergesti süttivaid materjale ahju või ventilatsioonivade lähedusse.

Ärge katke ventilatsiooniavasid kinni.

Eemaldage toidult ja toidupakenditelt kõik metallist ja traadist kinnitused jms. Metallpindadel tekkiv kaarlek võib põhjustada süttimise.

Ärge kasutage mikrolaineahju õli kuumutamiseks või fritüürimiseks. Temperatuuri ei ole võimalik juhtida ning õli võib süttida põlema.

Kasutage popkorni valmistamiseks ainult spetsiaalseid mikrolaine popkornivalmistajaid.

Ärge kasutage ahju sisemust toidu või muude esemete hoidmiseks.

Kontrollige ahju käivitamise järel üle selle seadistused ja veenduge, et ahi töötab nii nagu soovitud.

Ülekuumenemise ja süttimise vältimiseks tuleb suure suhkru- ja rasvasisaldusega toitude, näiteks vorstide või kookide, valmistamisel või taaskuumutamisel olla äärmiselt tähelepanelik.

Tutvuge kasutusjuhendis vastavate näpunäidetega.

Võimaliku vigastuse vältimiseks

HOIATUS

Ärge kasutage ahju, kui see on kahjustatud või selle töös on tõrkeid. Kontrollige enne kasutamist üle järgmised punktid:

- uks; veenduge, et uks sulgub korralikult ning ei ole kaardus või kõveriti;
- hinged ja ukse turvalukud; veenduge, et nad on terved ja ei ole lahti;
- ukse tihendite ja tihendipinnad; veenduge, et need ei ole kahjustatud;
- ahju sees või ukse pinnal; veenduge, et pindades ei ole auke;
- toitejuhe ja -pistik; veenduge, et need ei ole kahjustatud.

Kui uks või uksetihendid on kahjustatud ei tohi ahju kasutada kuni see on kompetentse isiku poolt ära parandatud.

Ärge mitte kunagi ahju ise reguleerige, parandage ega muutke. Kõikidele teistele, peale asjatundjatest isikut, on igasugused hooldus- ja remonditööd, millised hõlmavad mikrolainete eestkaitset pakkuva katte eemaldamist, ohtlikud.

Ärge kasutage ahju, mille uks ei ole suletud ning ärge mitte mingil moel muutke ukse turvalukke.

Ärge kasutage ahju, kui ukse tihendite ja tihenduspinna vahel on kõrvalisi esemeid.

Ärge laske uksetihenditele ja juures olevatele pindadele koguneda rasval või mustusel. Puhastage ahju regulaarselt ning eemaldage kõik kogunenud toidujäägid. Järgige leheküljel EE-15 peatükis „Hooldamine ja puhastamine“ toodud juhiseid. Ahju puhtana mitte hoidmine võib viia pindade kahjustumiseni, mis võib omakorda mõjuda negatiivselt seadme elueale ning tuua kaasa ohuolukorra.

Südamestimulaatoriga kasutajad peaksid pidama nõu oma arsti või südamestimulaatori tootjaga võimalike ettevaatusabinõude suhtes seoses mikrolaineahjudega.

Elektrilöögi võimalikkuse vältimine

Mitte mingil juhul ei tohi te eemaldada seadme välisümbrist.

Ärge valage ega sisestage mingeid esemeid uksele avadesse või ventilatsiooniavadesse. Kui sinna peaks midagi sattuma, lülitage ahi koheselt välja, tõmmake toitepistik pistikupesast ning võtke ühendust volitatud SHARPi teenindusagendiga.

Ärge pange toitepistikut ega -juhet vette või mõnda teise vedelikku.

Ärge laske toitejuhtmel rippuda üle laua või tööpinna ääre.



OLULISED OHUTUSJUHISED

Hoidke toitejuhe kuumutatud pindadest, sealhulgas ahju tagaosast, eemal.

Ärge proovige ahju lambipirni ise vahetada ega laske ka teistel, kes ei ole SHARPI poolt volitatud elektrikud, seda teha. Juhul kui lambipirn läbi põleb, võtke palun ühendust oma edasimüüja või volitatud SHARPI teenindusagendiga.

Kui käesoleva seadme toitejuhe on kahjustatud, tuleb see asendada spetsiaalse juhtmega.

Juhtme vahetuse peab teostama volitatud SHARPI teenindusagent.

Plahvatamise ja ootamatu keema minemise vältimiseks:

HOIATUS. Vedelikke ning teisi toiduaineid ei tohi kuumutada suletud anumates, kuna need võivad plahvatada.

Jookide kuumutamine mikrolainetega võib viia hilisema ootamatu keemiseni, mistõttu tuleb anumaga ettevaatlikult ümber käia.

Ärge kasutage suletud nõusid. Eemaldage enne kasutamist kaaned ja sulgurid. Suletud nõud võivad tänu rõhu kasvamisele plahvatada isegi peale ahju välja lülitamist.

Olge vedelike mikrolainetega töötlemisel ettevaatlikud. Kasutage laia avaga nõusid, et tekkivad mullid takistusteta välja pääseksid.

Ärge kuumutage vedelikke kitsakaelalistes nõudes nagu näiteks lutipudelites, kuna see võib tipneda kuumutamisel sisu anumast välja purskamise ning põletuste tekkimisega.

Keeva vedeliku ootamatu purskamise ning võimaliku põletuse vältimiseks:

1. ärge kuumutage liiga pika aja jooksul;
2. segage vedelikku enne kuumutamist/taaskuumutamist;
3. soovitatav on panna kuumutamise ajal vedeliku klaasist pulk või mingi muu sarnane (mitte metallist) söögiriist;
4. laske vedelikult kuumutamise järel vähemalt 20 sekundit ahju seista, et vältida viivitusega keema paiskumist.

Ärge valmistage koorega mune ega kuumutage kõvaks keedetud mune mikrolaineahjus, kuna nad võivad plahvatada isegi peale mikrolaineahju välja lülitamist. Purustamata või segamata munade valmistamiseks või taaskuumutamiseks läbistage munakollased ja -valged või vastasel juhul võivad munad plahvatada. Koorige ja viilutage kõvaks keedetud munad enne nende taaskuumutamist mikrolaineahjus.

Torgake enne valmistamist läbi selliste toiduainete nagu kartulite, vorstide ja puuviljade koored ja nahad või vastasel juhul nad võivad plahvatada.

Põletusvõimaluste vältimine

HOIATUS. Põletuste vältimiseks tuleb lutipudelite ja lastetoidupurkide sisu enne tarbimist segada või loksutada ning temperatuur üle kontrollida.

Kasutage põletuste vältimiseks toidu ahjust välja võt-

misel pajalappe või ahjukindaid.

Aurupõletuste ning keemipursete vältimiseks avage pakendid, popkornivalmistajad, ahju küpsetuskotid jms. oma näost ja kätest eemale suunatult.

Põletuste vältimiseks kontrollige alati toidu temperatuuri, segage toitu enne serveerimist ning pöörake erilist tähelepanu just imikutele, lastele ja vanuritele antava toitute ja jookide temperatuurile. Ligipääsetavad detailid võivad kasutamise käigus muutuda kuumaks. Hoidke väikesed lapsed seadme eemal.

Anuma temperatuur ei peegelda õigesti toidu või joogi temperatuuri; kontrollige toidu temperatuur alati üle.

Astuge ahju ukse avamisel alati veidi tagasi vältimaks väljuvast aurust ja kuumusest tekkida võivaid põletusi. Põletuste vältimiseks lõigake täidisega küpsetised peale kuumutamist auru välja laskmiseks lahti.

See seade ei ole mõeldud vilise taimeri või eraldi kaugjuhtimissüsteemi abil kasutamiseks.

Laste poolt valesti kasutamise vältimiseks

HOIATUS. Iubage lastel ahju ilma järelevalveta kasutada ainult juhul, kui neid on piisavalt juhendatud nii, et laps on suuteline ahju ohutult kasutama ning mõistab valesti kasutamisega seotud ohte. Kui seadet kasutatakse režiimides GRILL, KOMBINEERITUD GRILL või AUTOMAATMENÜÜ, võivad lapsed kasutada ahju ainult täiskasvanute järelevalve all seoses tekkiva kõrge kuumusega.

See seade pole mõeldud kasutamiseks pärsitud füüsiliste, sensoorsete või väimsete võimetega ega kogemuste ja teadmisteta isikute poolt (sh lapsed), välja arvatud juhul, kui nende ohutuse eest vastutav isik jälgib nende tegevust või on õpetanud seadet kasutama.

Laste tegevust on vaja jälgida tagamaks, et nad seadmega ei mängiks.

Ärge toetuge ega nõjatuge ahju uksele. Ärge mängige ahjuga ega kasutage seda mänguasjana.

Lastele tuleb õpetada kõiki olulisi ohutusnõudeid: pajalappide kasutamist, toidu katete ettevaatlikku ära võtmist, erilise tähelepanu pööramine toitu krõbedaks muutmisele pakenditele (näiteks ise kuumenevad materjalid), kuna need võivad muutuda eriti kuumaks.

Teised hoiatused

Ärge mitte mingil moel ahju muutke.

Ärge liigutage töötavat ahju.

Ahi on mõeldud ainult kodustest tingimustes toidu valmistamiseks ning seadet võib kasutada ainult toidu küpsetamiseks. Ahi ei ole sobiv ärilistel eesmärkidel või laboratoorseks kasutamiseks.

Ahju tõrgeta kasutamine ning kahjustuste vältimine.

Ärge laske ahjul tühjal töötada. Pruunistusnõud või isekuumenevaid materjale kasutades pange selle alla



alati kuumuskindlast materjalist alus, näiteks portselantaldrik, hoidmaks ära pöördaluse ja rullikaluse võimalik kuumusest tingitud kahjustumine. Valmistamisjuhistes toodud eelkuumutamise aeg ei tohi ületada. Ärge kasutage metallist sööginõusid, mis peegeldavad mikrolaineid ning võivad põhjustada kaarleegi tekke. Ärge asetage ahju purke. Kasutage ainult selle ahju jaoks ettenähtud pöördalust ja rullikalust. Ärge kasutage ahju ilma pöördaluseta.

Selleks, et pöördalus ei puruneks:

- Laske pöördalusel enne selle veega puhastamist maha jahtuda.
- Ärge asetage kuumi toite või kuumi nõusid külmale pöördalusele.
- Ärge asetage külmi toite või külmi nõusid kuumale pöördalusele.

Ärge pange ahju töötamise ajal ahju väliskestale minigeid esemeid.

Ärge kasutage mikrolainetega valmistamisel plastinõusid, kui ahi on veel **GRILLI ja KOMBINEERITUD**

GRILLI režiimide kasutamisest kuum, kuna sellised nõud võivad hakata sulama.

Ülalmainitud režiimide ajal ei tohi plastnõusid kasutada, välja arvatud juhul, kui nõu tootja on öelnud, et need on kasutamiseks sobivad.

MÄRKUS

Kui te ei ole kindlad, kuidas oma ahju ühendada, pidage palun nõu ametliku kvalifitseeritud elektrikuga.

Seadme tootja ega edasimüüja ei aksepteeeri vastust elektriühenduste tegemise nõuetest kinni mitte pidamisest tingitud ahju kahjustuste või kehavigastuste eest.

Ahju seintele ning ukse tihenditele ja tihenduspindele võib aegajalt tekkida veeaur või veetilgad. Tege mist on normaalse nähtusega ning ei anna tunnistust mikrolainete lekkimisest või seadme rikkedest.



See sümbol näitab, et pinnad võivad kasutamise käigus muutuda kuumaks.

PAIGALDAMINE



- Eemaldage ahju sisemusest kõik pakkematerjalid.
- Kontrollige ahju tähelepanelikult võimalike kahjustusmärkide suhtes.
- Asetage ahi kindlale, tasasele pinnale mis on piisavalt tugev, et kanda ahju kaalu ning ahjus valmistatava raskeima eseme kaalu. Ärge asetage ahju kappi.

- Valige tasane pind, kus on sisse- ja väljalaskeavadele piisavalt vaba ruumi. Seadme tagapind tuleb paigutada vastu seina.

- Ahju ja kõrvalasuvate seinte vahel peab olema vähemalt 7,5 cm vaba ruumi. Üks külg peab olema avatud.
- Jätke ahju kohale vähemalt 30 cm vaba ruumi.
- Ärge eemaldage ahju all asuvaid jalgu.
- Sisse- ja/või väljalaskeavade ümmistamine võib ahju kahjustada.
- Asetage ahi raadiotest ja teleritest võimalikult kaugele. Mikrolainete töötamine võib põhjustada häireid raadio- ja teleasaadete vastuvõtus.

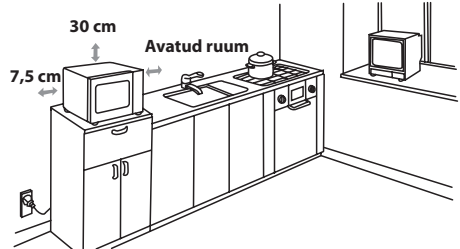

- Ahju uks võib toiduvalmistamise ajal muutuda kuumaks.

Paigutage või kinnitage ahi selliselt, et ahju põhi oleks 85 cm või rohkem põrandast kõrgemal. Hoidke lapsed uksest eemal, et nad end ära ei põletaks.

- Ühendage ahju pistik kindlalt standardsesse (maandatud) pistikupesasse.

HOIATUS. Ärge asetage ahju kohtadesse, kus tekita takse kuumust, suurt õhuniiskust või niiskust (näiteks tavalise ahju lähedale või peale) või kergesti süttivate materjalide lähedale (näiteks kardinaid).

Ärge ümmistage ega katke kinni õhutusavasid. Ärge asetage ahju peale esemeid.



ENNE KASUTAMIST



Ühendage ahi vooluvõrku. Ahju displeile kuvatakse: "0:00" ning kostub üks helisignaal.

Antud mudelil on kellafunktsioon ning ahi kasutab ooterežiimis vähem, kui 1,0 W energiat. Kellaaja seadistamist kirjeldatakse alljärgnevalt.



KELLA SEADISTAMINE

Teie ahjul on 24-tunni kellarežiim.

1. Vajutage üks kord nuppu **KELLA SEADISTAMINE**  ning displeil hakkab vilkuma "00:00".
2. Vajutage ajanuppe ning sisestage hetke kellaage. Sisestage tunnid vajutades nuppu **10 MIN** ning sisestage minutid vajutades nuppu **1 MIN** ja **10 S**.
3. Kella seadistamise lõpetamiseks vajutage nuppu **KELLA SEADISTAMINE** .

MÄRKUSED

- Kui kell on seadistatud, siis näitab kell toiduvalmistamise lõpul õiget kellaage. Kui kella ei ole seadistatud, siis näitab displeil toiduvalmistamise lõpul ainult "0:00".
- Valmistamisprotsessi ajal kellaaja vaatamiseks vajutage nuppu **KELLA SEADISTAMINE** ning LED kuvab 2-3 sekundiks hetke kellaaja. Toiduvalmistamisprotsessi see ei mõjuta.
- Kui kellaaja seadistamise protsessi ajal vajutatakse nuppu **STOP** või 1 minuti jooksul ei toimu ühtegi tegevust, lülitub ahi tagasi eelnevale seadistusele.
- Kui teie mikrolaineahju vooluvarustus katkeb, näitab vilgub displeil vooluvarustuse taastumise järel "0:00". Kui voolukatkestus leiab aset toiduvalmistamise ajal, siis programm kustub. Samuti kustub kellaage.



MIKROLAINETE VÕIMSUSTASE

Võimsustase	Vajutage nuppu MIKROLAINETE VÕIMSUSTASE 	Näit (protsent)
KÕRGE	x1	100P
	x2	90P
KESKMINE KÕRGE	x3	80P
	x4	70P
KESKMINE	x5	60P
	x6	50P
KESKMINE MADAL (SULATAMINE)	x7	40P
	x8	30P
MADAL	x9	20P
	x10	10P
	x11	0P

- Teie ahjul on, nagu näidatud, 11 võimsustaset.
- Toiduvalmistamiseks võimsustaseme muutmiseks vajutage nupule **MIKROLAINETE VÕIMSUSTASE** kuni displeile on kuvatud soovitud tase. Ahju käivitamiseks vajutage nuppu **START**.
- Toiduvalmistamise ajal mikrolainete võimsustaseme kontrollimiseks vajutage nuppu **MIKROLAINETE VÕIMSUSTASE**. Võimsustaset kuvatakse nii kaua, kui hoiate sõrme nupul **MIKROLAINETE VÕIMSUSTASE**. Ahi jätkab aja nulli loendamist, kuigi displeile on kuvatud võimsustase.
- Kui valitakse "0P", töötab ahju ventilaator ning mikrolaineid ei kasutata. Seda režiimi võite kasutada lõhnade eemaldamiseks.

Üldjuhul on rakendatavad järgmised soovitused:

100P/ 90P - (KÕRGE) kasutatakse kiireks valmistamiseks või ülessoojendamiseks, näiteks hautised, kuumad joogid, köögiviljad jms.

80P/ 70P - (KESKMINE KÕRGE) kasutatakse tihedamate toiduainete pikemaajalise valmistamise korral, nagu näiteks koodid, lihalõigud aga ka õrnemate toitude, näiteks keekside korral. Sellise madalama võimsustaseme juures küpseb toit ühtlaselt ilma külgedelt ülekipsemata.

60P/ 50P - (KESKMINE) tihedate toitude (näiteks looma-

lihahautise) puhul, mis nõuavad tavalise valmistamise juures pikemat valmistamisega, on liha õrna struktuuri säilitamiseks soovitatav kasutada just seda võimsustaset.

40P/ 30P - (KESKMINE MADAL) sulatamiseks valige see võimsustase, et tagada toidu ühtlane sulamine. See seadistus on ka kasulik riisi, pasta ja klimpide tasasel kuumusel valmistamiseks ning munarõa valmistamiseks.

20P/ 10P - (MADAL) Ettevaatlikuks sulatamiseks, näiteks kreemikoogi või kondiitritoodete puhul.



Ukse avamine

Ahju ukse avamiseks tõmmake ukse avamiskäepidet.

Ahju käivitamine

Valmistage toiduained ette ning paigutage kas sobivas nõus või siis otse pöördalusele. Sulgege uks ning vajutage peale soovitud valmistamisrežiimi valimist nupule **START/◊+1min**.

Kui valmistamisprogramm on valitud ning 1 minuti jooksul ei vajutata nupule **START/◊+1min**, seadistus tühistatakse.

Kui valmistamise ajal avatakse ahju uks, tuleb valmistamise jätkamiseks vajutada nuppu **START/◊+1min**. Õnnestunud vajutuse korral kostub helisignaal, ebaõnnestunud vajutuse korral mingit reaktsiooni pole.

Kasutage **STOP** nuppu selleks, et:

1. kustutada programmeerimisel tehtud viga;
2. peatada valmistamise ajal ajutiselt ahju töö;
3. tühistada valmistamise ajal programm - vajutage selleks kaks korda nuppu **STOP**;
4. Tühistada ja aktiveerida lapselukku (vt lk EE-11).



MIKROLAINETEGA TOIDUVALMISTAMINE



Teje ahju on võimalik programmeerida kuni 99 minutiks ja 50 sekundiks (99,50).

KÄSITSI TOIDUVALMISTAMINE / KÄSITSI SULATAMINE

- Sisestage valmistamisaeg ning kasutage valmistamiseks või sulatamiseks mikrolainete võimsustasemeid 100P kuni 10P (vt lk EE-8).
- Segage või pöörake toitu vastavalt võimalusele 2 - 3 korda toiduvalmistamise jooksul.
- Peale valmistamist katke toit kinni ning jätke seisma, kui sedasi on retseptis soovitatud.
- Sulatamise järel katke toit fooliumiga ning jätke kuni sulamise lõpuni seisma.

Näide

Valmistamine 2 minuti ja 30 sekundi jooksul 70% mikrolainevõimsusega.

1. Sisestage võimsustase vajutades selleks 70 P jaoks 4 korda nupule **MIKROLAINETE VÕIMSUSTASE**.
2. Sisestage valmistamisaeg vajutades kaks korda nuppu **1 MIN** ning seejärel 3 korda nuppu **10 S**.
3. Vajutage taimer käivitamiseks nupule **START/◊+1min**. (Displei loendab kogu määratud valmistamise/sulatamise vältel lõpuni jäänud aega.)

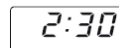
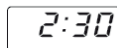

MÄRKUS

- Ahju käivitamisel süttib ahju lamp põlema ning pöördalus hakkab pöörlema päri- või vastupäeva suunas.
- Kui ahju uks valmistamise/sulatamise ajal avatakse toidu segamiseks või ümber pööramiseks, seiskub displeile kuvatud valmistamisaeg automaatselt. Valmistamis-/sulatamisaeg hakkab uuesti lugema kui uks sulgeda ning vajutada nupule **START**.
- Valmistamise/sulatamise lõppedes avaga uks või vajutage nuppu **STOP** ning, kui eelnevalt on kell seadistatud, ilmub displeile uuesti õige kellaeg.
- Kui te soovite toiduvalmistamise ajal teada võimsustaset, vajutage nuppu **MIKROLAINETE VÕIMSUSTASE**. Võimsustaset kuvatakse seni kuni teie sõrm puudutab nuppu **MIKROLAINETE VÕIMSUSTASE**.

TÄHTIS.

- Sulgege toiduvalmistamise / sulatamise järel uks. Pange tähele, et valgustus jääb põlema, kui uks on avatud - tegemist on turvalahendusega, mis aitab ukse sulgemist meelde tuletada.
- Kui te valmistate toitu standardaja jooksul ainult võimsusega 100 P, siis vähendab ahi ülekuumemise vältimiseks automaatselt võimsust. (Mikrolainete võimsustaset vähendatakse).

Valmistamisrežiim	Standardaeg
Mikrolained 100 P	30 minutit
Grilliga valmistamine	Vahelduv töötamine, temperatuuriga juhitud for R-642 99 mins 50 sec for R-742
Grilliga kombineeritud küpsetamine	99 min 50 s



GRILLIGA TOIDUVALMISTAMINE / KOMBINEERITUD GRILLIGA TOIDUVALMISTAMINE

1. AINULT GRILLIGA TOIDUVALMISTAMINE

Ahjuõnnsuse ülaosas asuvall grilliil on ainult üks võimsusseade. Grilli toimimist toetab pöördalus, mis pöörleb pidevalt ühtlase pruunistamise saavutamiseks. Kasutage väikeste toidutükide, näiteks peekoni, singi ja teekookide grillimiseks resti. Toidu võib asetada otse restile või resti peale asetatud küpsetusvormile / kuumakindlale taldrikule.

Näide

GRILL nuppu kasutades 20 minuti vältel grillimine.

1. Vajutage üks kord nuppu **GRILL**.



G

2. Kaks korda nupule **10 MIN** vajutades sisestage vajalik kuumutusaeg.

20:00

3. Vajutage grillimise alustamiseks nupule **START/◀+1min**. (Displei loendab kogu grillimise vältel grillimise lõpuni jäänud aega.)

20:00

2. KOMBINEERITUD GRILLIGA TOIDUVALMISTAMINE

KOMBINEERITUD GRILL režiim ühendab mikrolained ja grilli. Valmistamisel kasutatakse vaheldumisi mikrolaineid ja grilli.

Mikrolainete koos grilliga kasutamine lühendab valmistamisaega ning annab krõbeda ja pruuni välispinna.

Valida saab kahe erineva kombinatsiooni vahel.

KOMBINATSIOON 1 (displei: C-1)

55% ajast mikrolainetega ja 45% ajast grilliga küpsetamisele. Kasutage kas kala või gratääni puhul.

KOMBINATSIOON 2 (displei: C-2)

36% ajast mikrolainetega ja 64% ajast grilliga küpsetamisele. Kasutage omlettide ja linnuliha puhul.

Näide

15 minuti vältel valmistamiseks kasutades **KOMBINEERITUD GRILLI**, kus 55% ajast valmistatakse mikrolainetega ning 45% ajast grilliga (C-1).

1. Vajutage üks kord nuppu **KOMBINEERITUD GRILL**.



C-1

2. Sisestage vajalik kuumutamisaeg vajutades üks kord nuppu **10 MIN** ning seejärel 5 korda nuppu **1 MIN**.

15:00

3. Vajutage valmistamise alustamiseks nupule **START/◀+1min**. (Displei loendab valmistamise lõpuni jäänud aega.)

15:00

MÄRKUSED GRILLIGA JA KOMBINEERITUD GRILLIGA TOIDUVALMISTAMISE KOHTA

- Grilli ei ole vaja eelkuumutada.
- Toitu sügavas nõus pruunistades asetage see pöördalusele.
- Grilli esmakordselt kasutades võite täheldada suitsu või kõrbemislõhna. See on täiesti tavapärane ning ei anna märku, et ahi on rivist väljas. Selle probleemi vältimiseks kuumutage enne esimest korda kasutamist ahju ilma toiduta 20 minuti vältel sisse lülitatud grilliga.

TÄHTIS. Laske suitsul ja aroomidel lahtise köögiakna kaudu väljuda või lülitage köögi ventilatsioon sisse.

⚠ HOIATUS

Uks, väliskest, ahju sisemus ja tarvikud võivad kasutamise käigus muutuda väga kuumaks. Kasutage põletuste vältimiseks alati pakse ahjukindaid.



1. ETAPILINE VALMISTAMINE

See funktsioon võimaldab teil valmistada kahes erinevas etapis, millest üks võib sisaldada käsitsi valmistamise aega ja režiimi ja/või aja alusel sulatamist ning samuti kaalu alusel sulatamise funktsiooni. Programmeerimise järel pole toiduvalmistamise protsessi vaja sekkuda, kuna ahi liigub ise automaatselt edasi järgmisse etappi. Esimese etapi järel kostub helisignaal. Kui üheks etapid on sulatamine, siis peaks see olema esimene etapp.

Märkus: automaatmenüüd pole mitmes etapis valmistamisel üheks etappidest võimalik valida.

Näide: kui soovite toitu 5 minutit sulatada, küpsetage 80P mikrolainevõimsuse juures 7 minutit. Etapid on järgmised:

1. Vajutage üks kord nuppu **AJASTATUD SULATAMINE** ning LED-displeile ilmub dEF2.
2. Sisestage valmistamisaeg vajutades 5 korda nupule **1 MIN.**
3. Sisestage võimsustase (80P) vajutades 3 korda nupule **MIKROLAINETE VÕIMSUSTASE.**
4. Sisestage valmistamisaeg vajutades 7 korda nupule **1 MIN.**
5. Vajutage valmistamise käivitamiseks üks kord nupule **START.**

2. +1min FUNKTSIOON (automaatne minut)

+1min nupp lubab teil kasutada kahte järgmist funktsiooni:

a. Otsekäivitus

Võite käivitada kohe toiduvalmistamise 1 minutiks võimsustasemel 100 P vajutades selleks nupule **+1min**.

b. Valmistamisaja pikendamine

Võite pikendada valmistamisaega käsitsi valmistamise, ajastatud sulatamise ja automaatmenüü toimingute ajal 1 minuti kordajate haaval, vajutades ahju töötamise ajal nuppu **+1min**. Kaalu alusel sulatamise ajal ei saa valmistamisega +1min nupu abil pikendada.

MÄRKUS: valmistamisaega võib pikendada kuni 99 minuti 50 sekundini.

3. KÖÖGITAIMERI FUNKTSIOON:

Võite kasutada köögitaimerit aja mõõtmiseks, kui mikrolainetega toiduvalmistamist ei kasutata, näiteks tavalisel pliidiil munade keetmise mõõtmiseks või valmistatud/sulatatud toidu ooteaja mõõtmiseks.

Näide

Taimeri seadmine 5 minutile.

1. Vajutage üks kord nupule **KÖÖGITAIMER.**



2. Sisestage vajalik aeg vajutades 5 korda nupule **1 MIN.**

3. Vajutage taimeri käivitamiseks nupule **START/◀▶** **+1min.**

Kontrollige displeid.

(Displei loendab kogu määratud valmistamise/sulatamise vältel lõpuni jäänud aega.)

Taimeri aja saabudes kostub 5 korda helisignaal ning LEDile kuvatakse kella-aeg.

Võite sisestada ükskõik, millise aja, mis ei ole suurem kui 99 minutit, 50 sekundit. Aja maha lugemise ajal KÖÖGITAIMERI tühistamiseks vajutage lihtsalt nupule **STOP.**

MÄRKUS: KÖÖGITAIMERI funktsiooni ei ole võimalik kasutada toiduvalmistamise ajal.

4. LAPSELUKK

Kasutage väikeste laste poolt ahju järelvalveta kasutamise vältimiseks.

a. LAPSELUKU aktiveerimine

Vajutage ja hoidke nuppu **STOP** 3 sekundit kuni kostub pikk piiks. Displeile kuvatakse:



b. LAPSELUKU tühistamiseks

Vajutage ja hoidke nuppu **STOP** 3 sekundit kuni kostub pikk piiks.



AJASTATUD SULATAMINE JA KAALU ALUSEL SULATAMINE

1. AJASTATUD SULATAMINE

See funktsioon sulatab kiirelt toidu võimaldades teil samal ajal valida sobiva sulatusperioodi sõltuvalt toidu tüübist. Funktsiooni kasutamise üksikasjad on toodud ära alljärgnevas näites. Ajavahemik on 0:10 – 99:50.

Näide: toidu sulatamine 10 minuti vältel.

1. Valige vajalik menüü vajutades üks kord nupule **AJASTATUD SULATAMINE**.



x1,

displeile ilmub: dEF2

2. Sisestage valmistamisaeg vajutades üks kord nupule **10 MIN.**

10:00

3. Sulatamise alustamiseks vajutage nupule **START/◊** +1min.

Märkused ajastatud sulatamise kohta:

- Toiduvalmistamise järel kostub viis korda helisignaali ning LED kuvab jooksva kellaaaja juhul, kui kell on seadistatud. Kui kell pole seadistatud, ilmub toiduvalmistamise järel displeile "0:00".
- Eelmääratud mikrolainete võimsustase on 30P ning seda pole võimalik muuta.

2. KAALU ALUSEL SULATAMINE

Mikrolaineahjul on aeg ja võimsustase eelprogrammeeritud, nii et järgmist toitu oleks lihtne sulatada: sea-liha, loomaliha ja kana. Sellise toidu kaaluvahemik on 100 g sammudena 100 g kuni 2000 g. Vaadake alljärgnevat näidet nende funktsioonide kasutamise kohta täpsemalt teada saamiseks.

Näide: 1,2 kg kaaluva lihakoodi sulatamine kasutades KAALU ALUSEL SULATAMIST.

Asetage liha küpsetusvormis või mikrolaineahju sulatusrestil pöördalusele.

1. Valige vajalik menüü vajutades üks kord nupule **KAALU ALUSEL SULATAMINE**.



x1,

displeile ilmub: dEF1

2. Sisestage nuppudele **KAAL/PORTSJON** vajutades kaal kuni displeile on kuvatud soovitud kaal



x12, displei:

1 2 0 0

3. Sulatamise alustamiseks vajutage nupule **START/◊** +1min.

(Displei loendab kogu sulatamise vältel toimingu lõpuni jäänud aega)

Külmutatud toiduained sulatatakse temperatuurilt -18°C.

MÄRKUSED KAALU ALUSEL SULATAMISE KOHTA

- Enne toidu külmutamist veenduge, et toit oleks värske ja hea kvaliteediga.
- Toidu kaal tuleb ümardada üles lähima 100 g-ni, näiteks 650 g 700 g-ni.
- Vajaduse korral katke väikesed liha või linnuliha piirkonnad väikeste alumiiniumfooliumi tükkidega. See hoiab ära nende piirkondade kuumenemise sulatamise ajal. Jälgige, et foolium ei puutuks vastu ahju seinu.



AUTOMAATMENÜÜ KASUTAMINE

AUTOMAATMENÜÜ nupud valivad automaatselt õige valmistamisrežiimi ja toitide valmistamise (vt lähemalt lk EE-4 ja EE-13). Järgnevas näites on kirjeldatud, kuidas seda funktsiooni kasutada.

Näide: kahe koorega kartuli valmistamine (460 g) AUTOMAATMENÜÜ funktsiooniga.

1. Valige vajalik menüü, vajutades üks kord nupule **Koorega kartul**.



x1,

displeile ilmub: 1

2. Vajutage nuppe **KAAL/PORTSJON ÜLES/ALLA** või jätkake nupule **Koorega kartul** vajutamist, et valida vajalik arv kartuleid (kuni 3).



x1, displei:

2

3. Vajutage valmistamise käivitamiseks nupule **START/◊** +1min.

(Displei loendab kogu valmistamise vältel valmistamise lõpuni jäänud aega)

MÄRKUSED

- Toidu kaalu või kogust saab sisestada vajutades nuppudele **KAAL / PORTSJON ÜLES / ALLA** kuni displeile on kuvatud soovitud kaal/kogus. Sisestage ainult toidu kaal. Ärge lisage juurde nõu kaalu.
- Kui toit kaalub AUTOMAATMENÜÜ tabelis lk EE-13 toodud kaaludest/kogustest enam, valmistage käsitsi toiminguid kasutades.



Automaatmenüü	KAAL / PORTSJON / KÖÖGINÕUD	Toiming
Popkorn	50 g, 100 g	Asetage popkorn otse pöördalusele. (Tutvuge alltoodud märkusega: 'Oluline teave mikrolainete popkornifunktsiooni kohta'.)
Koorega kartul	1, 2, 3 kartulit (tükki) 1 kartul = umbes 230 g (algtemperatuur 20°C)	Palun kasutage sarnase suurusega kartuleid kaaluga umbes 230 g. Torgake kartulikoort mitmest kohast läbi ning asetage pöördlaua serva suunas. Poole küpsetusaja möödumisel pöörake kartul ümber ja paigutage ümber. Laske enne serveerimist 3 - 5 minutit seista.
Jahutatud pitsa	100 g, 200 g, 400 g (algtemperatuur 5°C) Taldrik	Asetage pitsa taldrikul pöördaluse keskele. Ärge katke kinni.
Külmutatud köögiviljad, näiteks rooskapsas, rohelistes oad, herned, köögiviljasegud, brokkoli	150 g, 350 g, 500 g (algtemperatuur -18°C) Kauss ja kaas	Asetage köögiviljad sobivasse nõusse. Lisage 1 spl vett 100 g köögiviljade kohta, katke nõu pealt kinni ning asetage pöördalusele. Segage poole valmistamisaja möödumisel ja peale valmistamist.
Jook (120 ml / tass)	1, 2, 3 (algtemperatuur 5°C) Tass	Asetage tass(id) pöördalusele ning segage kuumutamise järel.
Lõunasöök	250 g, 350 g, 500 g (algtemperatuur 5°C) Taldrik	Asetage taldrik pöördaluse keskele. Ärge katke kinni. Segage valmistamise järel.

Märkused

- Lõpptemperatuur võib olla erinev sõltuvalt toidu algsest temperatuurist. Kontrollige, et toit oleks valmistamise järel kuum. Vajaduse korral saate te valmistamisega käitsi pikendada.
- Automaatse toiduvalmistamise kasutamisel sõltuvad tulemused näiteks toidu kujust ja suurusest aga ka teie isiklikest maitse-eelistustest. Kui te ei ole programmeeritud tulemusega rahul, siis reguleerige lihtsalt valmistamisaeg vastavalt teie isiklikele eelistustele.

Oluline teave mikrolainete popkornifunktsiooni kohta

1. Valides 100 grammi popkorni, soovitame enne valmistamist voltida igas nurgas oleva kolmnurga alla. Vaadake paremal olevat pilti

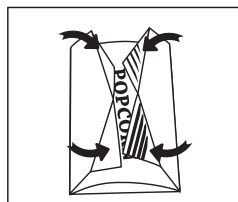

2. Kui popkorni kott paisub ning ei pöörle enam korralikult, vajutage üks kord nuppu STOP, avage ahjuuks ning muutke korraliku valmistamise tagamiseks koti asendit.

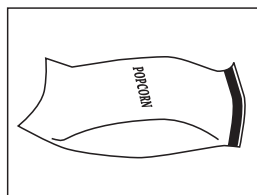



SOBIVAD AHJUNÕUD

Mikrolaineahjus toidu valmistamiseks/sulatamiseks peab mikrolainete energia suutma toidu läbistamiseks tungida läbi anuma. Seetõttu on oluline valida valmistamiseks sobiv nõu.
Ümmargused/ovaalsed nõud on paremad, kui ruudu/ristküliku kujulised nõud, kuna toit kipub nõu nurkades üle küpsema. Alljärgnevalt on toodud ära erinevad kasutatavad toidunõud.

Toidunõu	Mikrolaine-kindel	Grill	Märkused
Alumiiniumfoolium Fooliumnõud	✓ / ✗	✓	Väikeseid alumiiniumfooliumi tükke saab kasutada toidu kaitsmiseks ülekuumenemise eest. Kaarleegi vältimiseks hoidke foolium vähemalt 2 cm kaugusel ahju seintest. Fooliumnõusid ei soovitata, kui nende kasutamist ei näe just tootja ette (näiteks Microfoil®); järgige tähelepanelikult toodud juhiseid.
Pruunistamisnõud	✓	✗	Pidage alati kinni tootjate juhistest. Ärge ületage antud kuumutusaegu. Olge väga ettevaatlikud, kuna need nõud võivad muutuda väga kuumaks.
Portselan ja keraamika	✓ / ✗	✗	Portselan, savist nõud ja glasuuritud savinõud on tavaliselt kasutamiseks sobivad, välja arvatud metallist kaunistustega nõud.
Klaasnõud, näiteks Pyrex®	✓	✓	Ettevaatlik tasub olla õhukeste klaasnõude kasutamisel, kuna need võivad järsu kuumutamise korral puruneda või mõraneda.
Metall	✗	✓	Mikrolainetega valmistamisel ei ole soovitatav kasutada metallist nõusid, kuna see võib tuua kaasa süttimise.
Plastik/polüstüreen, näiteks kiirtoidu pakendid	✓	✗	Tasub olla ettevaatlik, kuna mõned nõud koolduvad, sulavad või muudavad värvi kõrgetel temperatuuridel.
Toidukile	✓	✗	Ei tohiks puutuda vastu toitu ning auru välja laskmiseks tuleb kile läbistada.
Külmutus-/küpsetuskotid	✓	✗	Tuleb auru väljalaskmiseks läbistada. Veenduge, et kotid on mikrolainetega kasutamiseks sobilikud.
Pabertaldrikud/tassid ja köögipaber	✓	✗	Ärge kasutage plast- või metallkinnitusi, kuna need võivad sulada või metalli kaarleegi tõttu süttida.
Õlgedest ja puidust nõud	✓	✗	Kasutage ainult soojendamiseks või niiskuse imamiseks. Tähelepanelik tasub olla ülekuumenemise suhtes, kuna nõud võivad süttida.
Ümbertöödeldud paber ja ajalehepaber	✗	✓	Ärge jätke ahju nende materjalide kasutamisel järelvalveta, kuna ülekuumenemine võib tuua kaasa süttimise. Võib sisaldada metalliosi, mis võivad põhjustada kaarleeki ning viia süttimiseni.

⚠ HOIATUS

Toidu kuumutamisel plastik- või paberpakendis tuleb võimaliku süttimisohtu tõttu ahjul silm peal hoida.



ETTEVAATUST: ÄRGE KASUTAGE OMA AHJU ÜHEGI DETAILI PUHASTAMISEL JA HOOLDAMISEL KAUBANDUSES SAADA OLEVAD AHJUPUHASTUSVAHENDeid, AURUGA PUHASTAJAID, ABRASIIVSEID JA TUGEVA TOIMELISI PUHASTUSVAHENDeid, NAATRIUMHÜDROKSIIDI SISALDAVAID AINEID VÕI KÜÜRIMISPATJU.

Veenduge enne puhastamist, et ahju sisemus, uks, väliskest ja tarvikud on täielikult maha jahtunud. PUHASTAGE AHJU REGULAARSELT NING EEMALDAGE KÕIK TOIDUJÄÄGID - hoidke ahi puhtana või välispinnad võivad kahjustuda. See võib mõjuda negatiivselt seadme elueale ning tekitada ka ohtlikke olukordi.

Ahju välispinnad

Ahju välispindu saab lihtsalt puhastada õrnatoimelise seebi ja veega. Pühkige seebijäägid kindlasti niiske lapiga ära ning kuivatage seadme välispind pehme käterätikuga.

Juhtpaneel

Juhtpaneeli deaktiveerimiseks avage enne puhastamist ahju uks. Olge juhtpaneeli puhastamisel ettevaatlikud. Kasutades ainult veega niisutatud lappi, pühkige paneeli kuni see on puhas.

Vältige liigsete koguste vee kasutamist. Ärge kasutage mingeid kemikaale ega abrasiivseid puhastusvahendeid.

Ahju sisepinnad

1. Puhastamiseks pühkige iga kasutamise järel kuni ahi on veel soe kõik pritsmed või maha läinud toit niiske lapi või švammiga kokku. Tugevama määrdumise korral kasutage neutraalset seepi ning pühkige mitu

korda niiske lapiga kuni kõik mustus on eemaldatud. Kinni jäänud pritsmed võivad üle kuumeneda ning hakata suitsema või süttida ning põhjustada kaarleeki. Ärge eemaldage lainejuhi katet.

2. Jälgige, et lahja seebilahus ega vesi ei tungiks seintes asuvatesse väikestesse ventilatsioonivahendesse, mis võiks ahju kahjustada.

3. Ärge kasutage ahju sisepindade puhastamiseks spreit-tüüpi puhastusvahendeid.

4. Kuumutage grilliga regulaarselt ahju ning kuumutage ahju grilliga ilma toiduta 20 minutit (lk EE-10). Järelejäänud toidu või rasva pritsmed võivad põhjustada suitsu või halba lõhna.

Hoidke lainejuhi kate alati puhtana.

Lainejuhi kate on ehitatud õrnast materjalist ning selle puhastamisel tuleb olla eriti ettevaatlik (järgige eeltoodud puhastusjuhist).

MÄRKUS. Liigintensiivne leotamine võib viia lainejuhi katte lagunemiseni.

Lainejuhi kate on kuluartikkel ning ilma regulaarse puhastamiseta tuleb see välja vahetada.

Tarvikud

Tarvikuid nagu pöördalus, rullikalus ning rest tuleb pesta neutraalse nõudepesuvedeliku lahusega ja kuivatada. Neid võib pesta nõudepesumasinas.

Uks

Kõigi toidujääkide eemaldamiseks puhastage regulaarselt ukse mõlemat külge, ukse tihendeid ning lähedal asuvaid detaile pehme, niiske lapiga. Ärge kasutage abrasiivseid puhastusvahendeid.

MÄRKUS. Auruga puhastajat ei tohi kasutada.

Puhastamisnõuanne - ahju hõlpsamaks puhastamiseks

Asetage kaussi pool sidrunit, lisage 300 ml vett ning kuumutage 100% võimsuse juures 10-12 minutit. Pühkige ahi pehme ja kuiva lapiga seest puhtaks.



Внимание:

Вашият продукт е маркиран с този символ.

Това означава, че излезлите от употреба електрически и електронни уреди не трябва да се смесват с общите битови отпадъци. Има отделна система за събиране на тези продукти.

А. Информация за изхвърляне и преработка, за потребителите (частни домакинства)

1. В Европейският Съюз

Внимание: Ако искате да изхвърлите този уред, моля не използвайте обикновената кофа за боклук!

Използваното електрическо оборудване трябва да бъде сепарирано отделно, съгласно законодателството, което изисква правилно третиране, оползотворяване и рециклиране на излязлото от употреба електрическо и електронно оборудване.

Следвайки практиката на страните-членки, частните домакинства в ЕС могат връщат своите излезли от употреба електрически и електронни уреди на определени места за безплатно събиране.

В някои страни, Вашият търговец може безплатно да вземе Вашия стар уред при покупката на нов такъв.

*) Моля, обърнете се към местната власт за повече информация.

Ако вашите електрически или електронни уреди имат батерии или акумулатори, моля, изхвърлете ги отделно, съгласно местните изисквания.

Чрез правилното изхвърляне на този продукт, Вие помагате отпадъците да преминават през необходимите обработки, оползотворяване и рециклиране и по този начин се предотвратяват възможните негативни въздействия върху околната среда и човешкото здраве, които иначе биха могли да възникнат при неправилно изхвърляне.

2. В страни извън ЕС

Ако искате да изхвърлите този продукт, моля, свържете се с местните власти и разберете правилния начин за изхвърляне.

За Швейцария: Излязлото от употреба електрическо и електронно оборудване може да бъде върнато на търговеца и без да се купува нов продукт. Допълнителните съоръжения за събиране са изброени на началната страница на www.swico.ch или www.sens.ch.

Б. Информация за изхвърляне за бизнес потребители

1. В Европейският Съюз

Ако този продукт се използва за стопански цели и искате да го изхвърлите: Моля, свържете се с Вашия дилър на SHARP, който ще Ви информира относно обратното приемане на продукта. Може да бъдете таксувани за разходите по обратното приемане и рециклирането. Малки артикули (или малко артикули) може да бъдат взети от местните съоръжения за събиране.

За Испания: Моля, свържете се с въведената система за събиране или към Вашия местен орган за обратно приемане на излезли от употреба уреди.

2. В страни извън ЕС

Ако искате да изхвърлите този продукт, моля, свържете се с местните власти и разберете правилния начин за изхвърляне.



СЪДЪРЖАНИЕ

Ръководство за употреба

ИНФОРМАЦИЯ ОТНОСНО ПРАВИЛНОТО ИЗХВЪРЛЯНЕ	1
СЪДЪРЖАНИЕ	2
СПЕЦИФИКАЦИИ	2
ФУРНА И АКСЕСОАРИ	3
КОНТРОЛЕН ПАНЕЛ	4
ВАЖНИ ИНСТРУКЦИИ ЗА БЕЗОПАСНОСТ	5-7
ИНСТАЛИРАНЕ	7
ПРЕДИ ДА СЕ ЗАПОЧНЕ РАБОТА	8
НАСТРОЙВАНЕ НА ЧАСОВНИКА	8
НИВО НА МОЩНОСТ НА МИКРОВЪЛНАТА	8
РЪКОВОДСТВО ЗА УПОТРЕБА	9
МИКРОВЪЛНОВО ГОТВЕНЕ	9
ГРИЛ ГОТВЕНЕ/ МИКС ГРИЛ ГОТВЕНЕ	10
ДРУГИ УДОБНИ ФУНКЦИИ	11
ФУНКЦИЯ РАЗМРАЗЯВАНЕ ЗА ВРЕМЕ И РАЗМРАЗЯВАНЕ ПО ТЕГЛО	12
РЕЖИМ АВТО МЕНЮ	12
СХЕМА НА АВТОМЕНЮТО	13
ПОДХОДЯЩИ КУХНЕНСКИ СЪДОВЕ	14
ГРИЖИ И ПОЧИСТВАНЕ	15



СПЕЦИФИКАЦИИ

Наименование на модела:	R-642	R-742
АС линейен волтаж	: 230 V, 50 Hz една фаза	: 230 V, 50 Hz една фаза
Линейен предпазител/прекъсвач	: 10 A	: 10 A
АС Изисквано захранване: Микровълна	: 1270 W	: 1450 W
Изходяща мощност: Микровълна	: 800 W	: 900 W
Грил	: 1000 W	: 1000 W
Исклучен режим (Режим за пестене на енергия)	: по-малко от 1,0 W	: по-малко от 1,0 W
Микровълнова честота	: 2450 MHz*	: 2450 MHz*
Външни размери (ширина) x (височина) x (дълбочина)** мм	: 439,5 x 257,8 x 358,5	: 513,0 x 306,2 x 429,5
Вътрешни размери (ширина) x (височина) x (дълбочина)*** мм	: 306,0 x 208,2 x 306,6	: 330,0 x 208,0 x 369,0
Капацитет на фурната	: 20 литра***	: 25 литра***
Въртяща се чиния	: ø 255 мм	: ø 315 мм
Тегло	: около 11,4 кг	: около 15,1 кг
Лампичка на фурната	: 25 W/240 V	: 25 W/240 V

* Този продукт отговаря на изискванията на Европейски стандарт EN55011.

В съответствие с този стандарт, този продукт се класифицира като оборудване група 2 клас В.

Група 2 означава, че оборудването произвежда постоянно радио-честотна енергия във формата на електромагнитна радиация за затоплянето на храната.

Оборудване от клас В означава, че може да се използва като домашен уред.

** Дълбочината не включва дръжката на вратата.

*** Вътрешният капацитет се изчислява чрез измерване на максималната ширина, дълбочина и височина. Правилния обем храна е по-малък.

КАТО ЧАСТ ОТ ПОЛИТИКАТА ЗА НЕПРЕКЪСНАТО УСЪВЪРШЕНСТВАНЕ, НИЕ СИ ЗАПАЗВАМЕ ПРАВОТО ДА ПРОМЕНЯМЕ ДИЗАЙНА И СПЕЦИФИКАЦИИТЕ БЕЗ ПРЕДУПРЕЖДЕНИЕ.

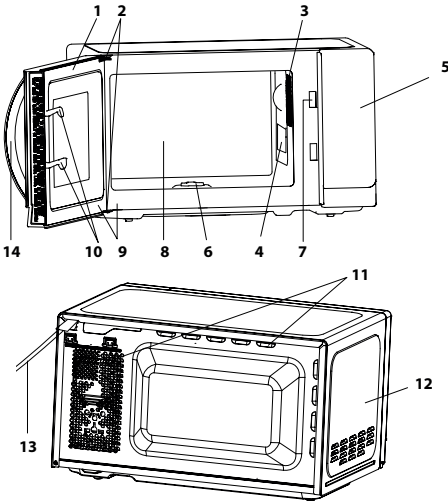

ФУРНА

1. Вратичка
2. Панти на вратичката
3. Лампичка на фурната
4. Капак на вълновода (НЕ ПРЕМАХВАЙТЕ)
5. Контролен панел
6. Съединително звено
7. Ключалки на вратичката
8. Кухина на фурната
9. Уплътнения на вратичката и повърхности за уплътняване
10. Ключалки за безопасност за врата
11. Отвори за вентилация
12. Външна кутия
13. Захранващ кабел
14. Дръжка за отваряне на вратата

АКСЕСОАРИ:

Уверете се, че следните аксесоари са доставени: (15) Въртяща се чиния (16) Поставка (17) Съединително звено (18) Скара

- Поставете поставката на въртящата се чиния в центъра на пода на фурната, така че да се върти свободно на куплунга. След това поставете въртящата се чиния върху поставката, така, че да е здраво оставена върху куплунга.
- За да се избегнат щети по въртящата се чиния, трябва ястията или опаковките да бъдат повдигнати внимателно над ръба при изваждане от фурната. За да използвате грила, обърнете се към частта за грил, на страници BG-10.

Никога не докосвайте грила, когато е горещ.

БЕЛЕЖКА: Когато поръчвате аксесоари, моля, казвайте на Вашия дилър на SHARP два елемента: наименованието на частта и наименованието на модела.

Център (вътре)

15. Въртяща се чиния (стъкло)

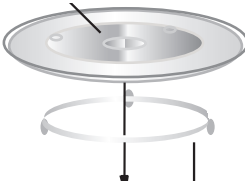

17. Съединително звено — 16. Поставка



18. Скара

БЕЛЕЖКИ:

- Капакът на вълновода е крехък. Трябва да се внимава да не се повреди при почистване вътрешността на фурната.
- След приготвянето на мазни храни без капак, винаги почиствайте старателно кухината, особено нагревателния елемент, който трябва да е винаги сух и без мазнини по него. Засъхнала по него мазнина може да прегрее, да започне да пуши или да се запали.
- Винаги работете с фурна с правилно поставени въртяща се чиния и поставка. Това помага при готвене. Лошо поставена въртяща се чиния може да дрънчи, да не се върти правилно и да доведе до повреда на фурната.
- Всички храни и опаковки с храни се поставят при готвене винаги върху въртящата се чиния.
- Въртящата се чиния може да се върти по посока на часовниковата стрелка или обратно. Посоката на въртене може да се променя винаги преди стартиране на фурната. Това няма отношение към приготвянето на храната.

⚠ ВНИМАНИЕ: ⚠ Този символ означава, че повърхностите може да се нагреват по време на работа. Вратата, външната част, кухината, аксесоарите и посудата стават много горещи по време на работа. За да избегнете изгаряния, винаги използвайте дебели ръкавици за фурна.



КОНТРОЛЕН ПАНЕЛ

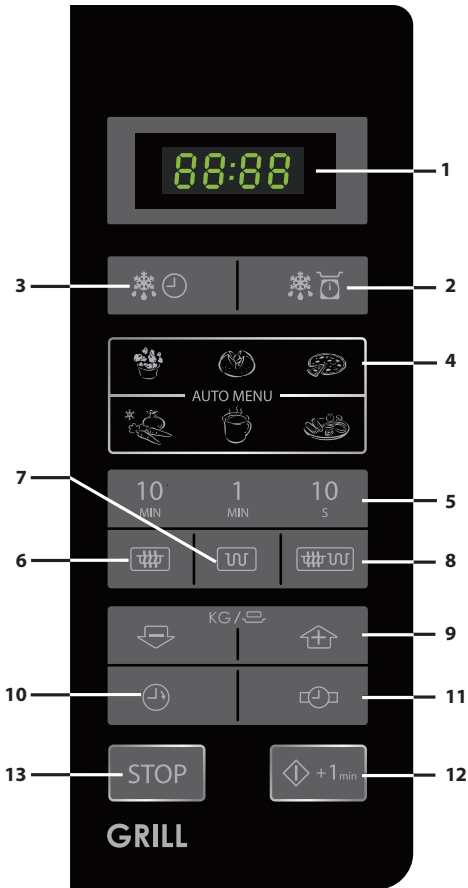

1. **ДИГИТАЛЕН ДИСПЛЕЙ**
2. **Бутон за РАМРАЗЯВАНЕ СПРЯМО ТЕГЛО**
3. **Бутон за РАЗМРАЗЯВАНЕ ЗА ВРЕМЕ**
4. **Бутони за АВТОМЕНЮ**



Пуканки



Картофи с коричка



Пица



Замразени зеленчуци



Напитки



Ястие

5. **Бутони за настройка на ВРЕМЕТО**
6. **Бутон НИВО НА МОЩНОСТ**
Натиснете за да изберете ниво на мощност на микровълните.
7. **Бутон ГРИЛ**
8. **Бутон МИКС ГРИЛ**
9. **Бутони ТЕГЛО/ПОРЦИЯ (нагоре и надолу)**
10. **Бутон КУХНЕНСКИ ТАЙМЕР**
Натиснете за да използвате като минутен таймер, или за да програмирате постоянно време.
11. **Бутон НАСТРОЙКА НА ЧАСОВНИКА**
12. **СТАРТ/◊+1min**
13. **Бутон STOP**



ВАЖНИ ИНСТРУКЦИИ ЗА БЕЗОПАСНОСТ: ПРОЧЕТЕТЕ ВНИМАТЕЛНО И ЗАПАЗЕТЕ ЗА БЪДЕЩИ СПРАВКИ

За да се избегне опасността от пожар.

Микровълновата фурна не трябва да се оставя без надзор по време на работа. Когато нивата на мощност са твърде високи или времето на готвене - твърде дълги, може да се стигне до претопляне на храната и пожар.

Тази фурна е конструирана да се използва само върху плота. Тя не е предназначена за вграждане в кухненски блок.

Не поставяйте фурната в шкафа.

Електрическият контакт трябва да бъде лесно достъпен и в случай на авария да може бързо да бъде изключен уреда.

Захранването трябва да бъде 230 V, 50 Hz, с минимум 10 A линейен бушон, или с минимум 10 A автоматичен бушон.

За този уред трябва да се предвиди отделен прекъсвач.

Не поставяйте фурната в близост до източници на топлина.

Например, в близост до обикновена фурна.

Не поставяйте фурната на място с висока влажност или където може да се събира влага.

Не съхранявайте и не използвайте фурната на открито.

Ако забележите дим, изключете фурната от захранването и дръжте вратичката затворена за да се задушат пламъците.

Използвайте само прибори и съдове, предназначени за микровълнова фурна. Виж страница BG-14. Приборите трябва да бъдат проверени, което гарантира, че са подходящи за използване в микровълнова фурна.

Ако затопляте храна в пластмасови или хартиени опаковки, наблюдавайте фурната поради опасност от запалване.

След употреба почиствайте капака на вълновата, кухнята на фурната, въртящата се чиния и поставката. Те трябва да бъдат сухи и без мазнина по тях. Наслоената мазнина може да се претопли и да започне да пуши и да се запали.

Не поставяйте леснозапалими материали до фурната или до вентилационните отвори.

Не блокирайте вентилационните отвори.

Премахвайте всички метални пломби, тел и др. от храната и хранителните опаковки. Искренето от метални повърхности може да предизвика пожар. Не използвайте фурната за затопляне на мазнина за пържене. Температурата не може да бъде контролирана и мазнината може да се запали.

За да направите пуканки, използвайте само специалните пакети пуканки, предназначени за микровълнова фурна. Не съхранявайте храна или други продукти във фурната.

След стартиране на фурната, проверете настройките за да се уверите, че работи както желаете. За да се избегне прегряване и пожар, трябва да се обръща голямо внимание при приготвяне на храни с високо съдържание на мазнини или захар, например ролца от наденички, сладкиши или коледен пудинг.

Вижте съответните съвети в ръководството за експлоатация.

За избягване възможността от повреда

ВНИМАНИЕ:

Не работете с повредена или неизправна фурна. Преди употреба проверете следното:

- а) Вратичката: уверете се, че се затваря добре и че не е увиснала или крива.
- б) Пантите и ключалките за безопасност; проверете дали не са счупени или разхлабени.
- в) Уплътнения на вратичката и повърхности за уплътняване; уверете се че не са повредени.
- г) Уверете се че няма вдлъбнатини в кухнята на фурната и по вратичката.
- д) Захранващия кабел и щепсела; уверете се че не са повредени.

Ако вратата или уплътненията са повредени, фурната не може да се използва, преди повредата да бъде отстранена от компетентно лице.

Никога не коригирайте, ремонтирайте или модифицирайте фурната сами. Опасно е за всеки друг освен компетентно лице, да извършва всякакви ремонтни дейности, които включват премахването на капака, който защитава от излагането на микровълнова енергия.

Не работете с фурна с отворена врата или с неправилно работещи ключалки.

Не работете с фурна, при която има обект между уплътненията на вратичката и повърхностите за уплътняване.

Да не се допуска наслагване на мазнини или прах по уплътненията на вратичката и прилежащите части. Почиствайте фурната periodically и премахвайте всякакви остатъци от храна. Следвайте инструкциите за "Грижи и почистване" на страница BG-15. Липсата на поддържане на фурната в чисто състояние може да доведе до влошаване на повърхностите, което може да повлияе неблагоприятно на живота на уреда и евентуално да доведе до опасна ситуация.

Хора с изкуствени водачи на сърцето трябва да се консултират с личния лекар или с производителя на водача на сърцето относно предпазните мерки по отношение на микровълновите фурни.

За избягване възможността от токов удар

В никакъв случай не премахвайте външния капак. Никога не разливайте или не поставяйте предмети в отворите за заключване или в отворите за вентилация. В случай на разливи изключете незабавно фурната и се обадете на оторизиран сервиз на SHARP.

Не потапяйте захранващия кабел или щепсела във вода или друга течност.

Не позволявайте захранващия кабел да виси над ръб на маса или над работна повърхност.



ВАЖНИ ИНСТРУКЦИИ ЗА БЕЗОПАСНОСТ

Дръжте захранващия кабел далече от топли повърхности, както и от задната част на фурната. Не опитвайте да сменявате лампата на фурната сами и не позволявайте на никой, който не е електротехник, оторизиран от SHARP за това. Ако лампата изгори, моля, консултирайте се с Вашия дилър или с оторизиран сервиз на SHARP.

Ако захранващия кабел на това устройство е повреден, трябва да бъде заменен със специален кабел.

Смяната трябва да бъде извършена от упълномощен сервизен техник на SHARP.

За избягване на възможността от експлозия или внезапно кипене:

ВНИМАНИЕ: Течности или други храни не трябва да се загреват в запечатани опаковки, защото може да избухнат.

Микровълновото затопляне на напитки може да доведе до забавено кипене, затова трябва да се внимава с употребяваните съдове.

Никога не използвайте запечатани съдове. Отстранявайте пломбите и капачице преди употреба. Запечатаните съдове могат да се взривят от натрупаното налягане, дори и след изключване на фурната.

Внимавайте когато затопляте течности. Използвайте отворени съдове, за да може да излизат балончетата.

Никога не затопляйте течности в съдове с тясно гърло, например бебешки бутилки, понеже това може да доведе до избухване на съда и изгаряне.

За да се предотврати внезапно кипене или избухване на течност и възможно изгаряне:

1. Да не се прекалява с времето.
2. Разбъркайте течността преди затопляне.
3. Препоръчително е да потопите в течността стъкло или подобен съд докато затопляте.
4. Оставете течността да престои във фурната 20 секунди след затоплянето, за да се предотврати забавеното кипене.

Не гответе яйца с черупка, също и твърдо сварени яйца, защото могат да се взривят, дори и след като фурната е приключила работа. За готвене или затопляне на яйца, които не са били бъркани или миксирани, пробийте жълтъка и белтъка, или могат да се взривят. Обелете и нарежете твърдо сварените яйца преди затоплянето им в микровълновата фурна.

Пробивайте обвивката на храни като картофи, колбаси и плодове преди готвене, защото в противен случай могат да се взривят.

За избягване възможността от изгаряния

ВНИМАНИЕ: Съдържанието на шишета и буркани с детски храни трябва да се разклати преди употреба, както и да се провери температурата, за да се избегнат изгаряния.

Използвайте кухненски ръкавици при изваждане на храни от фурната, за да избегнете изгаряния. Винаги отваряйте съдовете, опаковките с пуканки, торбичките за печене и др. далече от лицето и ръцете, за да избегнете изгаряния и изкипяване.

За да предотвратите изгаряния, винаги проверявайте температурата на храната и разбърквайте преди сервиране и обръщайте особено внимание на температурата на храната, която давате на бебета, деца или възрастни хора. Достъпните места може да се нагорещат по време на работа. Малките деца трябва да се държат настрана.

Температурата на съда не е истинския фактор за температурата на храната или напитката; винаги проверявайте температурата на храната. Винаги отстъпвайте назад при отваряне на вратичката за да избегнете изгаряния от излизеща пара и топлина.

Нарежете пълнените печени храни след затопляне, за да излезе парата и да избегнете изгаряния. Този уред не е предназначен да работи с помощта на външен таймер или отделна дистанционна система за управление.

За да се избегне злоупотребата от деца

ВНИМАНИЕ: Позволявайте на деца да използват фурната след надзор, само след като са получили адекватни инструкции, след които детето да може да използва фурната по безопасен начин и да разбира опасностите от неправилното ползване. Когато уреда работи в режим ГРИЛ, МИКС ГРИЛ и АВТОМЕНЮ, децата трябва да използват фурната само под надзор поради високата температура. Уредът не е предназначен да се използва от лица (включително деца) с намалени психически, сетивни или умствени способности или с липсата на опит и знания, освен ако са под надзор или са инструктирани от лице, отговорно за тяхната безопасност. Не трябва да се оставя деца да си играят с уреда.

Не се дръжте и не се люлейте на вратичката на фурната. Не си играйте с фурната и не я използвайте като играчка.

Децата трябва да бъдат научени на всички важни инструкции за безопасност: използване на кухненски ръкавици, внимателно премахване на обвивките на храните; обръщане специално внимание на опаковките (например на самозатоплящите се материали), предназначени да задържат храната свежа, тъй като те могат да бъдат много горещи.

Други предупреждения

Никога и по никакъв начин не преработвайте фурната.

Не премествайте фурната докато работи.

Това е фурна само за домашно приготвяне на храни и може да бъде използвана само за приготвяне на храни. Не е подходяща за употреба в търговията или в лаборатория.

За настърчаване на безпроблемната работа на Вашата фурна и избягване на повреда.

Никога не включвайте фурната когато е празна. Когато използвате съдове за пържене или самозатоп-



лящ се материал, винаги поставяйте топлоустойчива преграда, като порцеланова плоча под него, за да предотвратите увреждането на въртящата се чиния и поставката от топлинен шок. Времето за подгряване на храната, посочено в инструкциите, не трябва да се превишава.

Не използвайте метални прибори, които отразяват микровълните и може да причини електрически искрене. Не поставяйте кутии във фурната. Използвайте само въртящата се чиния и оставката, предназначени за тази фурна. Не включвайте фурната, без въртящата се чиния.

За предпазване на въртящата се чиния от счупване:

- Преци да почистите въртящата се чиния с вода, оставете я да изстине.
- Не поставяйте горещи храни или съдове върху студената въртяща се чиния.
- Не поставяйте студени храни или съдове върху горещата въртяща се чиния.

Не поставяйте нищо върху външната кутия по време на работа.

Не използвайте пластмасови опаковки във фурната, ако тя е все още гореща след използването на функции **ГРИЛ** и **МИКС ГРИЛ**, защото може да се стопят. При горните функции не трябва да бъдат използвани пластмасови опаковки, освен ако производителят изрично не е отбелязал, че могат да бъдат използвани.

БЕЛЕЖКА:

Ако не сте сигурни как да свържете Вашата фурна, моля, консултирайте се с оторизиран, квалифициран електротехник.

Нито производителят, нито търговецът не поемат отговорност за вреди по фурната в следствие на неспазване на процедурата по правилното електрическо свързване.

Понякога могат да се образуват водна пара или капки по стените на фурната, по уплътненията и зоните за уплътняване. Това е нормално явление и не е признак за теч или за неизправност.



Този символ означава, че повърхностите може да се нагорещат по време на работа.

ИНСТАЛИРАНЕ



- Отстранете всички опаковъчни материали от въртешността на фурната.
- Проверете внимателно фурната за всякакви следи от повреда.
- Поставете фурната на сигурна, равна повърхност, достатъчно стабилна да издържи теглото на фурната плюс най-тежкия елемент, който може да бъде приготвен във фурната. Не поставяйте фурната в шкафа.

- Изберете равна повърхност, която предоставя достатъчно отворено пространство за вентилационни отвори.

Задната повърхност на уреда трябва да се постави срещу стената.

- Необходимо е минимално разстояние от 7,5 см между фурната и съседните стени. Едната страна трябва да бъде свободна.
- Оставете минимум 30 см свободно пространство над фурната.
- Не остранявайте стъпките от дъното на фурната.
- Блокирайки вентилационните отвори можете да повредите фурната.
- Поставете фурната възможно най-далече от радиоприемници, телевизори. Работата на микровълновата фурна може да предизвика смущения на радио или телевизионния приемник.



- Вратичката на фурната може да се нагорещи по време на готвене.

Поставете или монтирайте фурната така, че да се намира на минимум 85 см над пода. Дръжте децата далече от вратичката за да не се изгорят.

- Свържете стабилно щепсела на фурната към стандартен (заземен) домакински контакт.

ВНИМАНИЕ: Не поставяйте фурната в условия на топлина, влага или висока влажност, (например в близост или над обикновена печка) или в близост до запалими материали (например завеси). Не блокирайте вентилационните отвори. Не поставяйте предмети на фурната.



ПРЕДИ ДА СЕ ЗАПОЧНЕ РАБОТА



Включете фурната. На дисплея ще се покаже: "0:00" и ще прозвучи звук на сигнал.

Този модел има функция часовник и фурната използва п-малко от 1,0 W в режим на очакване. Вижте по-долу как се настройва часовника.



НАСТРОЙВАНЕ НА ЧАСОВНИКА

Вашата фурна има часовник с 24 часов режим.

1. Натиснете бутон **НАСТРОЙКА НА ЧАСОВНИКА**  веднъж и ще се покаже "00:00".
2. Натиснете бутоните за времето и въведете текущото време. Въведете часа чрез натискане на бутон **10 MIN** и въведете минутите чрез натискане на бутоните **1 MIN** и **10 S**.
3. Натиснете бутон **НАСТРОЙКА НА ЧАСОВНИКА**  за приключване.

БЕЛЕЖКИ:

- Ако часовника е нагласен, когато приключи готвенето на дисплея ще се покаже точното дневно време. Ако часовникът не е нагласен, когато готвенето приключи, на дисплея ще се покаже "0:00".
- За проверка на часа по време на готвене, натиснете бутон **НАСТРОЙКА НА ЧАСОВНИКА** и LED ще покаже часа за 2-3 секунди. Това не спира процеса на готвене.
- По време на настройка на часовника, ако натиснете бутона **STOP** или ако няма действие повече от минута, фурната ще се върне към предишните настройки.
- Ако електрическият захранващ кабел на Вашата фурна е прекъснат, след възстановяване на захранването, на дисплея ще се покаже: "0:00". Ако това се случи по време на готвене, програмата ще бъде изтрита. Дневното време също ще се изтрие.



НИВО НА МОЩНОСТ НА МИКРОВЪЛНАТА

Ниво на мощност	Натиснете бутон НИВО НА МОЩНОСТ 	Дисплей (Процент)
ВИСОКО	x1	100P
	x2	90P
СРЕДНО ВИСОКО	x3	80P
	x4	70P
СРЕДНО	x5	60P
	x6	50P
СРЕДНО НИСКО (РАЗМРАЗЯВАНЕ)	X7	40P
	x8	30P
НИСКО	X9	20P
	X10	10P
	x11	0P

- Вашата фурна има 11 нива на мощност, както е показано.
- За промяна на нивото на мощност за готвене, натиснете бутон **НИВО НА МОЩНОСТ НА МИКРОВЪЛНАТА** докато на дисплея се покаже желаното ниво. Натиснете бутона **СТАРТ** за да започнете готвене.
- За да проверите нивото на мощност по време на готвене, натиснете бутон **НИВО НА МОЩНОСТ НА МИКРОВЪЛНАТА**. Колкото време натискате бутон **НИВО НА МОЩНОСТ НА МИКРОВЪЛНАТА** толкова време юе се показва нивото на мощност. Фурната продължава да отброява, въпреки че на дисплея се показва нивото на мощност.
- Ако е избрано "0P", фурната ще работи с вентилатор без мощност. Можете да използвате тази функция за отстраняване на миризмите.

По принцип се прилагат следните препоръки:

100P / 90P - (ВИСОКО) използва се за бързо готвене или притопляне например за гювечи, топли напитки, зеленчуци и др.

80P / 70P - (СРЕДНО ВИСОКА) използвана за по-дълго готвене на гъсти храни като печено, месо, хляб и покрити ястия, а също и чувствителни храни като сладкиши. При тези намалени параметри, храната се приготвя равномерно без запичане по страните.

60P / 50P - (СРЕДНО) за висококалорични храни, които изискват

дълго време на готвене, когато се приготвят по традиционен начин, например говеждо месо, препоръчително е да се използва тази възможност за да сте сигурни че месото ще бъде готово.

40P / 30P - (СРЕДНО НИСКО) за размразяване, изберете тази мощност за да сте сигурни, че ястието ще се размрази равномерно. Тази настройка е идеална също за варене на ориз, паста, кнедли, яйчен крем.

20P / 10P - (НИСКО) За нежно размразяване, напр. крем gateaux или сладкарски изделия.

РЪКОВОДСТВО ЗА УПОТРЕБА





Отваряне на вратичката:

За да отворите вратичката на фурната, натиснете бутона за отваряне.

Стартиране на фурната:

Пригответе и поставете храната в подходящ съд или направо върху въртящата се чиния. Затворете вратичката и натиснете бутон **СТАРТ/**  **+1min** след като сте избрали желаното време.

След като програмата за готвене е нагласена но бутона **СТАРТ/**  **+1min** не е натиснат до една минута, настройката ще се анулира.

Бутонът **СТАРТ/**  **+1min** трябва да бъде натиснат за да продължи готвенето, ако вратичката се отвори по време на готвенето. Звук сигнал ще прозвучи само при правилно наистисване.

Използвайте бутона **STOP** за:

1. Изтриване на грешка по време на настройването.
2. Временно спиране на фурната по време на готвене.
3. За анулиране на настройка по време на готвене, натиснете бутона **STOP** два пъти.
4. За настройване и анулиране на "детското заключване" (погледнете страница BG-11).

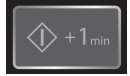

МИКРОВЪЛНОВО ГОТВЕНЕ



Вашата фурна може да се програмира до 99 минути и 50 секунди (99.50).

РЪЧНО ГОТВЕНЕ / РЪЧНО РАЗМРАЗЯВАНЕ

- Въведете времето за готвене и използвайте нива на мощност 100P до 10P за готвене или размразяване (вижте страница BG-8).
- Разбърквайте и завъртайте храната, когато е възможно, 2-3 пъти на готвене.
- След готвене, покрийте храната и оставете да престои, когато това се препоръчва.
- След размразяване, покрийте храната с фолио и оставете да престои до пълно размразяване.

Пример:

За да готвите 2 минути и 30 секунди при мощност на микровълната 70%.

1. Въведете ниво на мощност 70 P натисвайки 4 пъти бутона **НИВО НА МОЩНОСТ НА МИКРОВЪЛНАТА**.
2. Въведете времето за готвене, като натиснете два пъти бутона **1 MIN** и след това 3 пъти бутона **10 S**.
3. Натиснете бутон **СТАРТ/**  **+1min** за да стартирате таймера. (На дисплея ще се показва намалително отброяване, съгласно настроеното време за готвене/ размразяване.)



x4

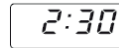
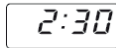
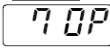

БЕЛЕЖКА:

- Когато фурната започне работа, ще светне лампичката на фурната и въртящата се чиния ще започне да се върти по посока на часовниковата стрелка или обратно.
- Ако вратата се отвори по време на готвене/размразяване за да се обърне храната, дисплеят спира автоматично. Времето на готвене/размразяване стартира отново когато се затвори вратата и се натисне бутон **СТАРТ/**  **+1min**.
- Когато готвенето/размразяването приключи, отворете вратата или натиснете бутона **STOP** и дневното време отново ще се появи на дисплея, ако часовника е настроен.
- Ако искате да разберете нивото на мощност по време на готвене, натиснете бутона за **НИВО НА МОЩНОСТ НА МИКРОВЪЛНАТА**. Колкото време държите натиснат този бутон, толкова дълго ще се показва нивото на мощност.

ВАЖНО:

- Затворете вратичката след готвене / размразяване. Лампичката ще Ви покаже кога вратичката е отворена и ще Ви напомни да я затворите.
- Ако приготвяте храната с над стандартното време само с 100 P , мощността на фурната автоматично ще се намали за да се избегне преграждане. (Ще бъде намалено нивото на микровълнова мощност).

Режим на готвене	Стандартно време
Микровълна 100P	30 минути
Печене на грил	Непостоянно функциониране, контролирана температура за R-642 99 мин 50 сек за R-742
Печене на МИКС ГРИЛ	99 мин 50 сек



ГРИЛ ГОТВЕНЕ/МИКС ГРИЛ ГОТВЕНЕ

1. ГОТВЕНЕ САМО ГРИЛ

Грилът в горната част на фурната има само една настройка за мощност. Грилът се подпомага от въртящата се плоча, която се върти едновременно, за да се гарантира дори запичане. Използвайте поставката за печене на малки парчета храна като бекон, филе или чаени бисквити. Храната трябва да бъде поставена директно върху поставката или в топлоустойчива чиния на поставката.

Пример:

За да включите грила за 20 минути, използвайте бутона **ГРИЛ**.

1. Натиснете бутона **ГРИЛ** веднъж.



G

2. Въведете нужната температура на затопляне, натискайки бутона **10 MIN** два пъти.

20:00

3. Натиснете бутон **СТАРТ** \diamond + **1 min** за да стартирате таймера. (На дисплея ще се показва намалително отброяване, съгласно настроеното време за готвене.)

20:00

2. ПЕЧЕНЕ НА МИКС-ГРИЛ

МИКС-ГРИЛ комбинира микровълновата мощност с грила. **МИКС** означава готвене с микровълнова мощност и алтернативно с грил.

Комбинацията на микровълнова сила с грил намалява времето и довежда до свеж, кафяв завършек.

Има 2 избора на комбинации:

КОМБИНАЦИЯ 1 (Дисплей: C-1)

55% време за микровълнова мощност, 45% време за готвене с грил. Използвайте за риба или огретен.

КОМБИНАЦИЯ 2 (Дисплей: C-2)

36% време за микровълново готвене, 64% време за готвене с грил. Използвайте за пудинг омлети и птици.

Пример:

За да готвите 15 минути, използвайте **МИКС ГРИЛ** с 55% микровълнова мощност и 45% грил мощност (C-1).

1. Натиснете бутона **МИКС ГРИЛ** веднъж.



C-1

2. Въведете времето за готвене, като натиснете веднъж бутона **10 MIN** и след това 5 пъти бутона **1 MIN**.

15:00

3. Натиснете бутон **СТАРТ** \diamond + **1 min** за да стартирате готвенето. (На дисплея ще се показва намалително отброяване, съгласно настроеното време за готвене.)

15:00

БЕЛЕЖКИ за ГОТВЕНЕ ГРИЛ и МИКС ГРИЛ:

- Не е необходимо да затопляте грила.
- Когато запичате ястия в дълбок съд, поставете го върху въртящата се чиния.
- Можете да усетите дим или мирис на изгоряло когато използвате грила за пръв път. Това е нормално и не е сигнал, че фурната е повредена. За да избегнете този проблем, при първото използване на фурната, включете фурната на грил за 20 минути без храна.

ВАЖНО: По време на работа, за да се маха дима и миризмата, отворете прозореца или включете вентилацията на кухнята.

⚠ ВНИМАНИЕ:

Вратичката, външната кутия, кухнята на фурната и аксесоарите може да се нагорещат много по време на работа. За да се предотвратят изгаряния, винаги използвайте дебели ръкавици за фурна.



1. ПОСЛЕДОВАТЕЛНО ГОТВЕНЕ

Тази функция ви позволява да готвите използвайки до 2 различни нива, които могат да включват ръчно готвене и/или размразяване както и размразяване по тегло. Веднъж програмирана, не е необходимо да се пречи на готвенето, фурната сама ще се прехвърли към следващото ниво. Еднократен звуков сигнал ще прозвучи след първото ниво. Ако едно от нивата е размразяване, трябва да е на първо ниво.

Бележка: Авто менюто не може да бъде нагласено като едно от секвенциите.

Пример: Ако искате да размразите храна за 5 минути, след това да сготвите с 80P мощност за 7 минути. Стъпките са следните:

1. Натиснете бутон **РАЗМРАЗЯВАНЕ ЗА ВРЕМЕ** веднъж, на LED дисплея ще се покаже def2.
2. Въведете времето за готвене като натиснете 5 пъти бутон **1 MIN**.
3. Въведете ниво на мощност (80P) натискайки 3 пъти бутона **НИВО НА МОЩНОСТ**.
4. Въведете времето за готвене като натиснете 7 пъти бутон **1 MIN**.
5. Натиснете бутон **СТАРТ** веднъж за да стартирате готвенето.

2. +1min ФУНКЦИЯ (автоматична минута)

Бутонът **+1min** Ви позволява да работят следните две функции:

а. Директен старт

Можете да започнете да готвите директно на ниво на мощност 100P за 1 минута, като натиснете бутон **+1min**.

б. Увеличаване на времето за готвене

Можете да увеличите времето за готвене по време на ръчното готвене, времето за размразяване и режим авто меню многократно за по 1 минута, ако бутон **+1min** е натиснат докато фурната работи. По време на размразяване по тегло, времето за готвене не може да бъде променено чрез бутон **+1min**.

БЕЛЕЖКА: Времето за готвене може да е максимално 99 минути и 50 секунди.

3. ФУНКЦИЯ КУХНЕНСКИ ТАЙМЕР:

Можете да използвате кухненския часовник, когато фурната не работи, например при варене на яйца на обикновен котлон или да следите стартовото време за готвене/размразяване на храна.

Пример:

За нагласяване на таймера за 5 минути.

1. Натиснете бутон **КУХНЕНСКИ ТАЙМЕР** веднъж.



2. Въведете желаното време като натиснете 5 пъти бутон **1 MIN**.

3. Натиснете бутон **СТАРТ/◀+1min** за да стартирате таймера.

Проверете дисплея.

(На дисплея ще се показва намалително отброяване, съгласно настроеното време за готвене/размразяване.)

Когато времето наближи, ще прозвучи петкратен звуков сигнал и LED ще покаже времето.

Можете да въведете всякакво време до 99 минути и 50 секунди. За да анулирате КУХНЕНСКИЯ ТАЙМЕР докато отброява намалително, просто натиснете бутона **STOP**.

БЕЛЕЖКА: Функцията КУХНЕНСКИ ТАЙМЕР не може да се използва по време на готвене.

4. ЗАКЛЮЧВАНЕ ПРОТИВ ДЕЦА:

Използвайте за да предотвратите неконтролирана употреба на фурната от малки деца.

а. Настройване на ЗАКЛЮЧВАНЕТО ПРОТИВ ДЕЦА:

Натиснете и задръжте за 3 секунди бутона **STOP** докато не прозвучи дълъг сигнал. На дисплея ще се покаже:



б. Анулиране на ЗАКЛЮЧВАНЕТО ПРОТИВ ДЕЦА:

Натиснете и задръжте бутона **STOP** за 3 секунди докато не прозвучи дълъг сигнал.



ФУНКЦИЯ РАЗМРАЗЯВАНЕ ЗА ВРЕМЕ И РАЗМРАЗЯВАНЕ ПО ТЕГЛО

1. ВРЕМЕ ЗА РАЗМРАЗЯВАНЕ

Тази функция размразява бързо храна, като позволява да се избере подходящ период за размразяване, в зависимост от вида храна. Следвайте долните примери за подробности как се работи с тази функция. Времето е: 0:10 – 99:50.

Пример: За размразяване на храни за 10 минути.

1. Изберете нужното меню, натискайки веднъж бутон **БЪРЗО РАЗМРАЗЯВАНЕ**.



x1,

дисплейът ще покаже:

2. Въведете времето за готвене като натиснете веднъж бутон **10 MIN**.

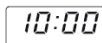

3. Натиснете бутон **СТАРТ/⬇️+1min** за да стартирате размразяването.

Бележи за размразяването:

- След готвене ще прозвучи петкратен звуков сигнал и на LED ще се покаже времето, ако часовника е нагласен. Ак часовника не е нагласен, дисплеят ще покаже само "0:00" когато готвенето приключи.
- Нагласената мощност е 30P и не може да бъде променена.

2. РАЗМРАЗЯВАНЕ ПО ТЕГЛО

Фурната е препрограмирана с време и нива на мощност за по-лесно размразяване: свинско, телешко и пилешко. Теглата може да бъдат от 100 г – 2000 г с 100 г стъпки.

Следвайте примера по-долу за повече подробности относно работата на тези функции.

Пример: Размразяване на Месо с общо тегло 1,2 кг използвайки **РАЗМРАЗЯВАНЕ СПРЯМО ТЕГЛО**.

Поставете месото в плитка чиния или поставката за размразяване върху въртящата се чиния.

1. Изберете нужното меню, натискайки веднъж бутон **РАЗМРАЗЯВАНЕ ПО ТЕГЛО**.



x1,

дисплейът ще покаже:

2. Въведете теглото натискайки бутон **ТЕГЛО/ПОРЦИЯ**, докато се покаже желаното тегло.



x12, екран:

3. Натиснете бутон **СТАРТ/⬇️+1min** за да стартирате размразяването. (На дисплея ще се показва намалително отброяване, съгласно настроеното време за размразяване.)

Замразените храни се размразяват от -18°C.

БЕЛЕЖКИ ЗА РАЗМРАЗЯВАНЕТО ПО ТЕГЛО:

- Преди да замразите храната, проверете дали е свежа и с добро качество.
- Теглото на храната трябва да бъде закръглявано нагоре към най-близките 100 г например, 650 г към 700 г.
- Ако е необходимо, защитете малки зони от месото или птицата с малки парчета алуминиево фолио. Това ще предотврати зоните от прегряване по време на размразяването. Уверете се, че фолиото не докосва стените на фурната.



РЕЖИМ АВТО МЕНЮ

Бутоните **АВТО МЕНЮ** автоматично нагласяват правилния режим на готвене на храните (подробности на страници BG-4 и BG-13). Следвайте примера по-долу за подробности как се работи с тази функция.

Пример: За приготвяне на два картофа (460 г) с използване на функция **АВТО МЕНЮ**.

1. Изберете нужното меню, натискайки бутон **Картофи с коричка**.



x1,

дисплейът ще покаже:

2. Натиснете бутони **ТЕГЛО/ПОРЦИЯ НАГОРЕ/НАДОЛУ** или продължете да натискате бутон **Картофи с коричка** за да изберете необходимия брой картофи (до 3).



x1, показва:

3. Натиснете бутон **СТАРТ/⬇️+1min** за да стартирате готвенето. (На дисплея ще се показва намалително отброяване, съгласно настроеното време за готвене.)

БЕЛЕЖКИ:

- Теглото или количеството на храната може да се въведе с натискането на бутони **ТЕГЛО/ПОРЦИЯ НАГОРЕ/НАДОЛУ** докато не се покаже желаното количество. Въведете всамо теглото на храната. Не включвайте теглото на съда.
- При храни, които тежат повече или по-малко от дадените в таблицата на АВТО МЕНЮ на страница BG-13, гответе ръчно.



Авто меню	ТЕГЛО / ПОРЦИЯ / ПРИБОРИ	Процедура
Пуканки	50 г, 100 г	Поставете плика с пуканки директно на въртящата се чиния (Моля вижте бележката по-долу: 'Важна информация при правенето на пуканки')
Пълнени картофи	1, 2, 3 картофа (парчета) 1 картоф = ок. 230 г (начална темп. 20° C)	Моля използвайте картофи с приблизително еднаква големина, ок. 230 г. Продупчете всеки картоф на няколко места и ги поставете на въртящата се чиния. След половината време за готвене ги обърнете. Оставете да престоят 3-5 минути преди сервиране.
Замразена пица	100 г, 200 г, 400 г (начална темп. 5° C) Плоча	Поставете пицата на плочата в центъра на въртящата се чиния. Не покривайте.
Замразени зеленчуци, например брюкселско зеле, зелен боб, грах, миксирани зеленчуци, броколи	150 г, 350 г, 500 г (начална темп. -18° C) Купа и капак	Поставете зеленчуците в подходящ съд. Добавете 1 лъжица вода на 100 г зеленчуци, покрийте и поставете на въртящата се чиния. Разбъркайте на половината време и след приключване на готвенето.
Напитки (120 мл/ чаша)	1, 2, 3 (начална темп. 5° C) Чаша	Поставете чашата на въртящата се чиния и разбъркайте след затопляне.
Ястие	250 г, 350 г, 500 г (начална темп. 5° C) Плоча	Поставете плочата в центъра на въртящата се чиния. Не покривайте. Разбъркайте след готвенето.

Бележки:

- Крайната температура ще варира в зависимост от първоначалната температура на храните. Проверете дали храната е достатъчно топла след готвене. Ако е необходимо, можете да удължите готвенето ръчно.
- Когато използвате автоматично готвене, резултатите може да се различават в зависимост от формата и размера на храната, както и от личните Ви предпочитания по отношение на готвенето. Ако не сте доволни от програмирания резултат, молим, настройте времето за готвене, така че да съвпада с вашите изисквания.

Важна информация при правенето на пуканки:

1. Когато изберете 100 грама пуканки, предполага се, че ще загънете краищата на плика преди готвене. Погледнете снимката вдясно.

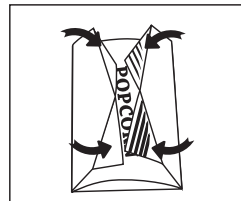

2. Ако/Когато плика с пуканки не се върти, натиснете бутон **STOP** веднъж, отворете вратичката и поправете позицията.

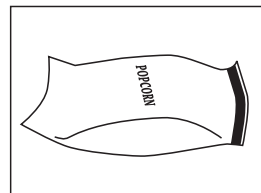



ПОДХОДЯЩИ КУХНЕНСКИ СЪДОВЕ

За да готвите/размразявате храна в микровълновата фурна, микровълновата енергия трябва да може да премине през съда и да влезе в храната. Затова е важно да се използват подходящи съдове. Кръгли/овални съдове са предпочитани пред квадратните/правоъгълните, защото храната по ъглите може да се претопли. Можете да използвате съдове от изброените по-долу.

Кухненско	Микровълнова безопасност	Грил	Коментари
Алуминиево фолио Найлонова опаковка	✓ / ✗	✓	Малки парчета от алуминиево фолио може да бъдат използвани за да предпазят храната от претопляне. Дръжте фолиото на най-малко 2 см от стените на фурната, за да няма искри. Опаковките от фолио не са препоръчителни, освен специфицираните от производителя, например Microfoil®, следвайте внимателно инструкциите.
Гювечета	✓	✗	Винаги следвайте инструкциите на производителя. Не прекрачвайте дадените времена за затопляне. Бъдете много внимателни, защото храните може да станат много горещи.
Китайски порцелан и керамика	✓ / ✗	✗	Порцелан, керамика, фаянс и стъклен порцелан са обикновено подходящи, освен тези с метални декорации.
Стъклария, например, Pyrex®	✓	✓	Трябва да се внимава ако се използват фини изделия от стъкло, защото може да се счупят.
Метал	✗	✓	Не е препоръчително да използвате метални съдове, когато използвате микровълнова мощност, защото това като дъга може да доведе до пожар.
Пластмаса/Полистирен, например, съдове за бързо хранене	✓	✗	Трябва да се внимава защото някои контейнери може да се стопят или да променят цвета си при висока температура.
Фолио	✓	✗	Не трябва да се пипа храната и тя трябва да се пробие за да излезе парата.
Опаковки за фризер/печене	✓	✗	Трябва да бъде продупчен, за да може парата да се отстрани. Уверете се, че опаковките са подходящи за използване в микровълнова фурна.
Хартиени чинии, чаши и кухненска хартия	✓	✗	Не използвайте пластмасови или метални връзки, защото могат да се разтопят или заискрят и да предизвикат пожар.
Сламени и дървени съдове	✓	✗	Използвайте само за затопляне и за абсорбиране на влагата. Трябва да се внимава защото претоплянето може да доведе до пожар.
Рециклирана хартия и вестници	✗	✓	Винаги наблюдавайте фурната ако използвате материали, които може да се запалят. Може да съдържа екстракти от метал, които да предизвикат запалване.

ВНИМАНИЕ:

Ако затопляте храна в пластмасови или хартиени опаковки, наблюдавайте фурната поради опасност от запалване.



ВНИМАНИЕ: ДА НЕ СЕ ИЗПОЛЗВАТ ОБИКНОВЕНИ ПРЕПАРАТИ ЗА ФУРНИ, ПОЧИСТВАНЕ С ПАРА, АБРАЗИВНИ, РАЗЯЖДАЩИ ПРЕПАРАТИ, СЪС СЪДЪРЖАНИЕ НА НАТРИЕВА ОСНОВА, КУХНЕНСКА ТЕЛ, ПО НИКОЯ ЧАСТ НА ВАШАТА ФУРНА.

Преди почистване се уверете, че кухината на фурната, външната част и аксесоарите са изстинали напълно.

ПОЧИСТВАЙТЕ РЕГУЛЯРНО ФУРНАТА И ОТСТРАНЯВАЙТЕ ВСЯКАКВИ ОСТАТЪЦИ ОТ ХРАНА - Поддържайте фурната чиста, защото иначе може да се увреди състоянието на повърхностите. Това може да има неблагоприятен ефект върху живота на уреда и да доведе до опасна ситуация.

Външна част на фурната

Външната част на Вашата фурна трябва да се почиства внимателно с мек сапун и вода. Уверете се че сапуна е отмит с влажна кърпа и след това подсушете.

Контролен панел

Отворете вратата преди чистене за да деактивирате контролния панел. Трябва да се внимава при почистването на контролния панел. Използвайте само кърпа с вода, внимателно избършете панела докато се почисти. Избягвайте използването на прекомерни количества вода. Не използвайте каквито и да е химически или абразивни препарати.

Вътрешна част на фурната

1. За почистване, избършете всякакви петна и разливи с мека влажна кърпа или гъба след всяко ползване, докато фурната е все още топла. За по-тежки разливи, използвайте мек сапун и бършете многократно

до отстраняването на замърсяването. Запечени стари разливи може да прегреят, да димят или да се запалят. Не сваляйте капака на микровълните.

2. Внимавайте в малките вентилационни отвори на фурната да не попадне вода или сапун, защото могат да увредят фурната.

3. Не използвайте почистващи препарати във формата на спрей за вътрешната част на фурната.

4. Загривайте фурната регулярно чрез използването на грила и затолете фурната без храна за 20 мин на грил (страница BG-10). Останала храна или мазнина може да предизвика дим или лоша миризма. Винаги поддържайте чист капака на вълновода.

Капакът на вълновода е изработен от крехък материал и трябва да се почиства внимателно (следвайте инструкциите за почистване по-горе).

БЕЛЕЖКА: Прекаленото наkisване може да доведе до разпадане на капака на вълновода.

Капакът на вълновода е невъзстановима част и без редовно почистване, ще трябва да се смени.

Аксесоари

Аксесоари като въртяща се чиния, поставка и скара трябва да бъдат измивани с меки почистващи препарати и подсушавани. Безопасни са за миялни машини.

Вратичка

Отстранявайте редовно всички следи от мърсотия, почиствайте двете страни на вратичката, уплътненията, пространствата за уплътняване и прилежащите части с мека и влажна кърпа. Не използвайте абразивни почистващи препарати.

БЕЛЕЖКА: Не почиствайте с помощта на пара.

Почистване - за по-лесно почистване на Вашата фурна:

Поставете в купа половин лимон, добавете 300 мл вода и загрейте на 100% за 10-12 минути.

Избършете фурната с мека и суха кърпа.

**Atenție:**

Produsul dumneavoastră este marcat cu acest simbol. Simbolul indică faptul că produsele electrice și electronice uzate nu pot fi tratate ca reziduurile menajere. Pentru aceste produse există un sistem de colectare separat.

A. Informații pentru utilizatori despre modul de tratare (gospodării)

1. În Uniunea Europeană

Atenție: dacă doriți să aruncați acest dispozitiv, acesta nu poate fi tratat ca un reziduu menajer!

Echipamentele electrice și electronice uzate trebuie tratate separat și în concordanță cu legislația în vigoare despre tratarea, recuperarea și reciclarea corespunzătoare a echipamentelor electrice și electronice uzate.

După implementarea în țările membre, gospodăriile din Uniunea Europeană pot returna gratuit echipamentele electrice și electronice uzate la punctele adecvate de colectare*.

În unele țări* produsele uzate pot fi preluate gratuit de furnizorul local în momentul cumpărării unui produs nou similar.

*) Pentru mai multe detalii, vă rugăm să contactați autoritățile locale.

Dacă echipamentul dumneavoastră electronic sau electric uzat are baterii sau acumulatori, vă rugăm să le tratați separat conform cerințelor locale.

Prin tratarea corectă a acestui produs ajutați ca deșeurile să se aplice tratamentul necesar, să fie recuperat sau reciclat. În acest mod ajutați la prevenirea potențialelor efecte negative asupra mediului sau a sănătății oamenilor, care ar putea apărea prin tratarea necorespunzătoare a deșeurilor.

2. În alte țări din afara UE

Dacă doriți să eliminați acest produs, vă rugăm să contactați autoritățile locale și să întrebați care este modul corect de tratare.

Pentru Elveția: echipamentele electrice sau electronice uzate pot fi returnate gratuit furnizorului, chiar dacă nu cumpărați un produs nou. Lista punctelor de colectare poate fi găsită la adresa www.swico.ch sau www.sens.ch.

B. Informații despre tratare pentru întreprinderi

1. În Uniunea Europeană

Dacă acest produs este utilizat în scopuri de afaceri și doriți să-l eliminați:

Vă rugăm să contactați furnizorul SHARP, care vă va informa despre modul de preluare a produsului. Uneori, această preluare se face contra cost. Produsele mici (și în cantități mici) pot fi preluate de punctele locale de colectare.

Pentru Spania: vă rugăm să contactați sistemul de colectare stabilit sau autoritățile locale pentru preluarea produselor uzate.

2. În alte țări din afara UE

Dacă doriți să eliminați acest produs, vă rugăm să contactați autoritățile locale și să întrebați care este modul corect de tratare.



CONȚINUT

Manual de utilizare

INFORMAȚII DESPRE TRATAREA CORESPUNZĂTOARE A DEȘEURILOR	1
CONȚINUT	2
SPECIFICAȚII	2
CUPTORUL ȘI ACCESORIILE	3
PANOUL DE CONTROL	4
INSTRUCȚIUNI IMPORTANTE DE SIGURANȚĂ	5-7
INSTALARE	7
ÎNAINTE DE PORNIRE	8
SETAREA CEASULUI	8
NIVEL PUTERE MICROUNDE	8
SETAREA MANUALĂ	9
GĂTIREA CU MICROUNDE	9
GĂTIREA GRILL / GĂTIREA MIXTĂ CU GRILL	10
ALTE FUNCȚII UTILE	11
FUNCȚIA DE DECONGELARE RAPIDĂ ȘI DE DECONGELARE AUTOMATĂ	12
FUNCȚIA AUTOMENU (MENIU AUTOMAT)	12
GRAFIC AUTOMENU (MENIU AUTOMAT)	13
VASE ADECVATE	14
ÎNȚREȚINERE ȘI CURĂȚARE	15



SPECIFICAȚII

Denumire model:	R-642	R-742
Curent c.a.	: 230 V, 50 Hz monofazic	: 230 V, 50 Hz monofazic
Siguranțe / întrerupător de circuit	: 10 A	: 10 A
Putere AC necesară: Microunde	: 1270 W	: 1450 W
Putere de ieșire: microunde	: 800 W	: 900 W
Grill	: 1000 W	: 1000 W
Program Off (Modul de Economisire a Energiei)	: mai puțin de 1,0 W	: mai puțin de 1,0 W
Frecvență microunde	: 2450 MHz*	: 2450 MHz*
Dimensiuni exterioare (lățime) x (înălțime) x (adâncime)** mm	: 439,5 x 257,8 x 358,5	: 513,0 x 306,2 x 429,5
Dimensiuni cavitate (lățime) x (înălțime) x (adâncime)** mm	: 306,0 x 208,2 x 306,6	: 330,0 x 208,0 x 369,0
Capacitatea cuptorului	: 20 litri***	: 25 litri***
Platou rotativ	: ø 255 mm	: ø 315 mm
Greutate	: aprox. 11,4 kg	: aprox. 15,1 kg
Lampa cuptorului	: 25 W / 240 V	: 25 W / 240 V

* Acest produs respectă cerințele standardului European EN55011.

În conformitate cu acest standard, produsul este clasificat drept echipament de clasa B grup 2.

Echipament grup 2 înseamnă că echipamentul generează intenționat energie cu frecvență radio sub formă de radiații electromagnetice pentru încălzirea alimentelor.

Echipament de clasă B înseamnă că acesta este destinat uzului casnic.

** Adâncimea nu include mânerul de deschidere a ușii.

*** Capacitatea internă este calculată prin măsurarea lungimii, adâncimii și înălțimii maxime. Capacitatea actuală pentru alimente este mai mică.

Datorită politicii de îmbunătățire continuă, ne rezervăm dreptul de a modifica proiectul și specificațiile fără un anunț prealabil.

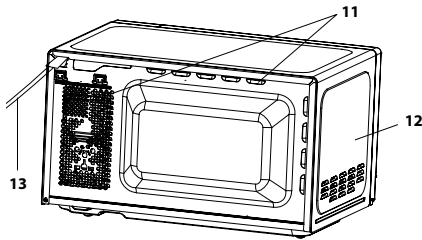
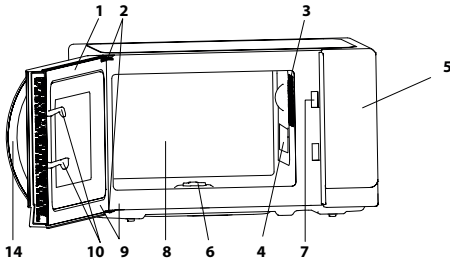

Ax central (interior)

15. Platou rotativ (sticlă)

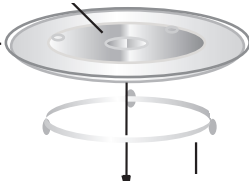

17. Dispozitiv fixare

16. Suport platou rotativ

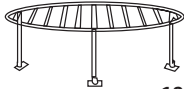

18. Grătar

CUPTORUL

1. Ușă
2. Balamale
3. Lampa cuptorului
4. Capacul ghidajului de unde (NU SCOATEȚI)
5. Panoul de control
6. Dispozitiv fixare
7. Încuitori
8. Cavitatare cuptor
9. Garnituri de etanșare și suprafețe de etanșare
10. Încuitori de siguranță pentru ușă
11. Orificii de ventilare
12. Carcasa exterioră
13. Cablu de alimentare
14. Mâner de deschidere a ușii

ACCESORIILE:

Verificați dacă următoarele accesorii au fost livrate: (15) Platou rotativ (16) Suport platou rotativ (17) Dispozitiv fixare (18) Grătar

- Amplasați suportul platoului rotativ pe partea centrală a bazei cuptorului astfel încât acesta să se rotească liber în jurul dispozitivului de fixare. Apoi, așezați platoul rotativ pe suportul platoului rotativ astfel încât acesta să se fixeze bine pe suport.
- Pentru a evita avarierea platoului, asigurați-vă că vasele și recipientele sunt ridicate uniform de pe marginea platoului atunci când sunt scoase din cuptor. Pentru utilizarea grătarului, consultați secțiunile pentru grill de la pagina RO-10.

Nu atingeți niciodată grillul când acesta este fierbinte.

NOTĂ: atunci când comandați accesorii, precizați furnizorul sau punctul de service autorizat SHARP următoarele: numele părții componente și numele modelului.

NOTE:

- Capacul ghidajului de unde este fragil. Interiorul cuptorului trebuie curățat cu mare grijă pentru a nu avaria unitatea.
- După ce gătiți mâncăruri grase fără capac, întotdeauna curățați bine cavitatare și mai ales elementul de încălzire a grillului, acestea trebuind să fie uscate și fără grăsime. Grăsimea acumulată se poate supraîncălzi și fumegea sau chiar lua foc.
- Utilizați cuptorul numai cu platoul rotativ și cu suportul platoului fixate corect. Dacă platoul rotativ nu a fost fixat bine, acesta se poate balansa sau se poate opri din rotire, ceea ce poate duce la avarierea cuptorului.
- Când gătiți, toate alimentele și recipientele cu alimente se vor amplasa întotdeauna pe platoul rotativ.
- Platoul rotativ se poate roti în sens orar sau antiorar. Direcția de rotire se poate schimba la fiecare pornire a cuptorului. Acest lucru nu afectează performanța aparatului.

⚠ AVERTIZARE: ⚠ acest simbol înseamnă că suprafețele se pot încălzi în timpul utilizării. Ușa, carcasa exterioră, cavitatare cuptorului, accesoriile și vasele se pot încălzi foarte tare în timpul utilizării. Pentru a preveni arsurile, utilizați întotdeauna mănuși groase de cuptor.



PANOUL DE CONTROL

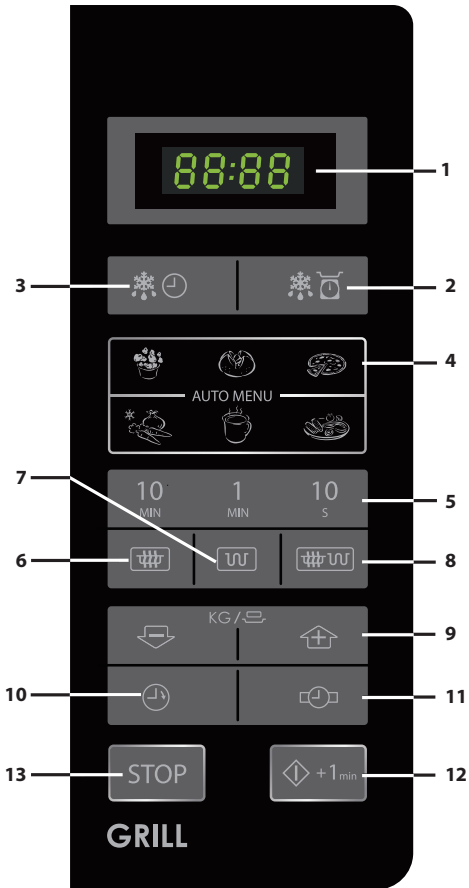

1. AFIȘAJ DIGITAL
2. Buton DECONGELARE AUTOMATĂ
3. Buton DECONGELARE RAPIDĂ
4. Buton MENU AUTOMAT



Popcorn



Cartofi în coajă



Pizza



Legume congelate



Băuturi



Platou cină

5. Butoane TIMP
6. Buton NIVEL PUTERE MIRCOUNDE:
Apăsați acest buton pentru a selecta nivelul de putere a microundelor.
7. Buton GRILL
8. Buton GRILL MIXT
9. Butoane GREUTATE / PROPORȚIE
(derulare în sus și în jos)
10. Buton CRONOMETRU BUCĂTĂRIE
Apăsați acest buton pentru a utiliza un cronometru de un minut sau pentru a programa timpul de așteptare.
11. Buton SETARE CEAS
12. START/◊+1min
13. Buton STOP



INSTRUCȚIUNI IMPORTANTE DE SIGURANȚĂ: CITIȚI CU ATENȚIE ȘI PĂSTRAȚI PENTRU REFERINȚE ULTERIOARE

Pentru a evita pericolul de incendiu.

Cuptorul cu microunde nu trebuie lăsat nesupravegheat în timpul utilizării. Nivelurile de putere foarte mari sau timpii de gătire foarte lungi pot supraîncălzi alimentele, ceea ce poate duce la apariția incendiilor.

Acest cuptor este conceput pentru a fi utilizat numai pe un blat de bucătărie. Acesta nu este conceput să fie integrat în mobilierul de bucătărie.

Nu amplasați cuptorul într-un dulap.

Priza trebuie să fie ușor accesibilă astfel încât deconectarea aparatului în caz de pericol să fie cât mai ușoară. Sursa de alimentare c.a. trebuie să fie de 230 V, 50 Hz, cu o siguranță de minimum 10 A sau cu un întrerupător de circuit de minimum 10 A.

Se recomandă utilizarea unui circuit separat numai pentru acest dispozitiv.

Nu amplasați cuptorul în zone în care se generează căldură.

De exemplu, în apropierea cuptoarelor clasice.

Nu instalați cuptorul cu microunde în locuri cu umiditate mare sau unde se poate aduna apă.

Nu depozitați și nu utilizați cuptorul în aer liber.

Dacă observați fum, opriți sau deconectați cuptorul și lăsați ușa închisă pentru a înăbuși eventualul incendiu.

Utilizați numai recipiente și ustensile rezistente la microunde. Vezi pagina RO-14. Ustensilele trebuie verificate dacă pot fi utilizate în cuptorul cu microunde.

În timpul încălzirii mâncării în recipiente din plastic sau din hârtie, țineți cuptorul sub observație. Există posibilitatea aprinderii recipientelor.

Curățați capacul ghidului de unde, cavitatea cuptorului, platoul rotativ și suportul acestuia după utilizare. Acestea trebuie să fie uscate și fără urme de grăsime. Grăsimea acumulată se poate supraîncălzi și poate să înceapă să scoată fum sau să ia foc.

Nu așezați materiale inflamabile în apropierea cuptorului sau a orificiilor pentru ventilare.

Nu blocați orificiile de ventilare.

Îndepărtați de pe mâncare și de pe recipiente toate dispozitivele de etanșare metalice, din sârmă etc. Arcul electric produs de suprafețele metalice poate duce la producerea unui incendiu.

Nu utilizați cuptorul cu microunde pentru a supraîncălzi uleiul pentru prăjit. Temperatura nu poate fi controlată și uleiul se poate aprinde.

Pentru a prepara popcorn, utilizați numai pungi speciale pentru microunde.

Nu depozitați alimentele sau alte articole în interiorul cuptorului.

După pornirea cuptorului, verificați toate setările pentru a vă asigura că acesta funcționează corespunzător. Pentru a evita supraîncălzirea și apariția focului, țineți cuptorul sub observație în timpul gătirii sau încălzirii alimentelor cu mult zahăr sau cu multă grăsime, de exemplu: cârnați, plăcinte sau budinci.

Consultați sfaturile aferente din manualul de utilizare.

Pentru a evita producerea leziunilor

AVERTIZARE:

Nu utilizați cuptorul dacă este avariât sau funcționează necorespunzător. Înainte de utilizare, efectuați următoarele verificări:

- Ușa; asigurați-vă că ușa se închide corespunzător și că nu este uzată sau închisă strâmb.
- Balamalele și dispozitivele de etanșare; verificați dacă nu sunt rupte sau slăbite.
- Dispozitivele de etanșare și suprafețele de etanșare; asigurați-vă că nu au fost avariate.
- Interiorul cavității cuptorului sau ușa; asigurați-vă că nu prezintă deformări.
- Cablul de alimentare și ștecherul; asigurați-vă că nu au fost avariate.

În cazul avarierii ușii sau a dispozitivelor de etanșare, cuptorul nu poate fi utilizat până la repararea acestuia de către o persoană specializată.

Nu ajustați, reparați și nu modificați singuri cuptorul. Este pericolos ca altcineva în afară de persoanele competente să realizeze reparații care necesită îndepărtarea carcasei de protecție împotriva expunerii la energia microundelor.

Nu utilizați cuptorul cu ușa deschisă și nu realizați niciun fel de modificări asupra dispozitivului de siguranță. Nu utilizați cuptorul dacă există un obiect între dispozitivul de etanșare și suprafața de etanșare.

Nu permiteți acumularea de grăsime și de murdărie pe dispozitivul de etanșare a ușii și a părților adiacente. Curățați cuptorul în mod regulat și îndepărtați orice urme de mâncare. Respectați instrucțiunile din secțiunea „Curățare și întreținere” de la pagina RO-15. Dacă aparatul nu este păstrat curat, suprafața cuptorului se poate deteriora afectând durata de viață a aparatului și poate duce la apariția unor situații periculoase.

Persoanele cu stimulator cardiac trebuie să consulte un medic sau producătorul stimulatorului în cazul în care intenționează să utilizeze cuptorul cu microunde.

Pentru a evita posibilitatea de electrocutare

Nu îndepărtați sub nicio formă carcasa exterioară.

Nu vărsați și nu introduceți obiecte în deschiderile dispozitivului de blocare a ușii sau în orificiile pentru ventilare. În cazul vărsării unui lichid, opriți aparatul, scoateți imediat cablul de alimentare din priză și adresați-vă unui agent de service SHARP.

Nu introduceți cablul de alimentare sau ștecherul în apă sau în alte lichide.

Nu lăsați cablul de alimentare să atârne peste marginea unei mese sau a unei alte suprafețe de lucru.



INSTRUCȚIUNI IMPORTANTE DE SIGURANȚĂ

Păstrați cablul de alimentare departe de suprafețele fierbinți, incluzând partea din spate a cuptorului.

Nu încercați să înlocuiți singuri becul cuptorului și nu lăsați o persoană neautorizată de SHARP să facă acest lucru. Dacă becul este avariât, consultați furnizorul dumneavoastră sau un agent de service autorizat SHARP.

În cazul în care cablul de alimentare al acestui aparat este deteriorat, acesta trebuie înlocuit cu un cablu special.

Înlocuirea trebuie realizată de către un agent autorizat de service SHARP.

Pentru a evita producerea unei explozii și fierberea bruscă:

AVERTIZARE: lichidele și alimentele nu pot fi încălzite în recipiente etanșe deoarece pot exploda. Încălzirea la microunde a băuturilor poate duce la fierberea eruptivă a acestora, de aceea recipientele trebuie manevrate cu grijă.

Nu utilizați niciodată recipiente etanșe. Îndepărtați dispozitivul de etanșare și capacele înainte de utilizare. Recipientele etanșe pot exploda din cauza acumulării de presiune chiar și după ce cuptorul a fost oprit. Aveți grijă la încălzirea lichidelor. Utilizați un recipient cu gură largă pentru a permite bulelor să iasă.

Nu încălziți niciodată lichide în containere cu gură îngustă, cum ar fi sticlele pentru sugari. Lichidul încălzit poate să erupă din sticlă cauzând arsuri grave.

Pentru a preveni fierberea eruptivă a lichidelor și producerea de arsuri:

1. Nu utilizați o perioadă lungă de timp.
2. Amestecați lichidul înainte de încălzire / reîncălzire.
3. Se recomandă introducerea unei ustensile din sticlă sau alt material similar (dar nu metal) în lichid în timpul reîncălzirii.
4. Lăsați lichidul în cuptor la finalul timpului de gătire pentru cel puțin 20 de secunde pentru a preveni fierberea eruptivă.

Nu preparați ouăle în coajă deoarece pot exploda după ce s-a încheiat gătitul. Pentru a prepara sau reîncălzi ouăle nepreparate, înțepați gălbenușul și albușul, altfel acestea pot exploda. Curățați și tăiați ouăle fierțe tari înainte de a le reîncălzi în cuptorul cu microunde.

Înțepați coaja cartofilor, cărnaților sau a fructelor înainte de gătire, altfel acestea pot exploda.

Pentru a evita producerea arsurilor

AVERTIZARE: conținutul sticlelor pentru hrănirea sugariilor sau a borcanelor cu mâncare pentru copii trebuie amestecat sau agitat, iar temperatura trebuie verificată înainte de consumare pentru a preveni arsurile.

Pentru a preveni arsurile, utilizați suporturi pentru recipiente sau mânuși atunci când scoateți alimentele din cuptor. Deschideți întotdeauna recipientele, pungile pentru popcorn, pungile pentru gătire în cuptor etc. și țineți-le la distanță de față pentru a evita arsurile cu aburi sau fierberea eruptivă.

Pentru a evita arsurile, testați întotdeauna temperatura mâncării și amestecați-o înainte de a servi și acordați atenție specială temperaturii mâncării și a băuturilor înainte de a le da bebelușilor, copiilor sau persoanelor în vârstă. Părțile accesibile se pot înfierbânta în timpul utilizării. Feriți copiii mici de aceste situații.

Temperatura recipientului nu reprezintă o indicație reală a temperaturii alimentelor sau a băuturilor; verificați întotdeauna temperatura alimentelor.

Nu stați în dreptul ușii cuptorului atunci când o deschideți pentru a evita arsurile produse de aburi și de căldură.

Tăiați alimentele gătite după încălzire pentru a elibera aburul și a evita arsurile.

Acest aparat nu este destinat utilizării cu ajutorul unui cronometru extern sau cu un sistem de control de la distanță separat.

Pentru a evita utilizarea de către copii

AVERTIZARE: lăsați copiii să utilizeze cuptorul fără supraveghere numai atunci când aceștia au primit instrucțiuni adecvate, astfel încât să poată utiliza cuptorul în siguranță și să înțeleagă pericolele utilizării neadecvate. Datorită căldurii generate, când utilizați aparatul în modul GRILL, GRILL MIXT sau MENU AUTOMAT, copiii au voie să îl utilizeze numai sub supravegherea unui adult.

Acest aparat nu este destinat utilizării de către persoanele (inclusiv copiii) cu capacități psihice, senzoriale și mentale reduse sau care nu au îndeajuns de multe cunoștințe despre utilizarea aparatului sau nu au experiență, cu excepția cazului în care acestea acționează sub supraveghere sau dacă li s-au dat instrucțiuni despre utilizarea aparatului de către o persoană responsabilă pentru siguranța lor. Copiii trebuie supravegheați pentru a nu se juca cu aparatul.

Nu vă aplecați și nu vă sprijiniți de ușa cuptorului. Nu vă jucați la cuptor și nu-l utilizați drept jucărie.

Copiii trebuie să li se aducă la cunoștință instrucțiunile importante de siguranță: utilizați suporturi pentru recipiente, îndepărtați capacele cu grijă; aveți grijă la ambalaje (de exemplu, materialele ce rețin căldură) create pentru a găti alimente crocante, deoarece sunt foarte fierbinți.

Alte avertizări

Nu modificați cuptorul în niciun fel.

Nu mutați cuptorul în timpul funcționării.

Acest cuptor poate fi utilizat numai pentru gătitul alimentelor în locuința dvs. Nu poate fi utilizat în scop comercial sau în laboratoare.

Pentru utilizarea fără probleme a cuptorului și evitarea avariilor.

Nu utilizați niciodată cuptorul când acesta este gol. Când utilizați un vas de rumenire sau un vas dintr-un material ce reține căldura, plasați întotdeauna un material izolator termorezistent cum ar fi platurile din porțelan pentru a preveni deteriorarea platoului rotativ sau a suportului acestuia datorită căldurii. Nu



depășiți timpul de preîncălzire specificat în instrucțiunile de gătire.

Nu utilizați ustensile metalice, care reflectă microundele și care pot genera arcuri electrice. Nu introduceți conserve în cuptor. Utilizați numai platoul rotativ și suportul platoului rotativ concepute pentru acest cuptor. Nu utilizați cuptorul fără platoul rotativ.

Pentru a preveni spargerea platoului:

- Înainte de a curăța platoul cu apă, lăsați platoul să se răcească.
- Nu așezați alimente sau ustensile fierbinți pe platoul rece.
- Nu așezați alimente sau ustensile reci pe platoul fierbinte.

Nu așezați nimic pe carcasa cuptorului în timp ce acesta funcționează.

Nu utilizați recipiente din plastic pentru cuptorul cu microunde în care cuptorul este încă fierbinte de la utilizarea funcțiilor **GRILL** și **GRILL MIXT** deoarece acestea se pot topi.

Nu utilizați recipiente din plastic în timpul funcționării modurilor menționate mai sus decât dacă producătorul acestora confirmă adecvabilitatea lor în acest sens.

NOTĂ:

Dacă nu sunteți siguri de modul de conectare a cuptorului, consultați un electrician autorizat, calificat. Producătorul sau furnizorul nu se face responsabil pentru avariarea cuptorului sau producerea de leziuni în urma nerespectării procedurii de conectare la sursa de alimentare cu energie.

Pe pereții cuptorului sau în jurul garniturii de etanșare se pot forma ocazional vapori de apă. Acesta este un fenomen normal și nu reprezintă o scurgere sau o defecțiune.



Acest simbol indică faptul că suprafețele se pot încălzi în timpul utilizării.

INSTALARE



- Îndepărtați toate materialele de ambalare din interiorul cuptorului.
- Verificați dacă produsul prezintă defecțiuni.
- Amplasați cuptorul pe o suprafață plată, sigură, îndeajuns de rezistentă pentru a susține greutatea cuptorului și greutatea produselor introduse în cuptor. Nu amplasați cuptorul într-un dulap.

- Selecția o suprafață plată care să ofere suficient spațiu liber pentru fantele de admisie și / sau de evacuare a aerului.

Suprafața din spate a aparatului trebuie fixată de un perete.

- Lăsați un spațiu minim de 7,5 cm între cuptor și pereții învecinați. O latură a acestuia trebuie să fie neobstrucționată.
- Lăsați un spațiu liber minim de 30 cm deasupra cuptorului.
- Nu îndepărtați piciorușele din partea de jos a cuptorului.
- Blocarea orificiilor de admisie și / sau de evacuare a aerului pot deteriora cuptorul.
- Amplasați cuptorul la o distanță sigură de aparatele radio și TV. Utilizarea cuptorului cu microunde poate genera interferențe recepției aparatelor radio sau TV.

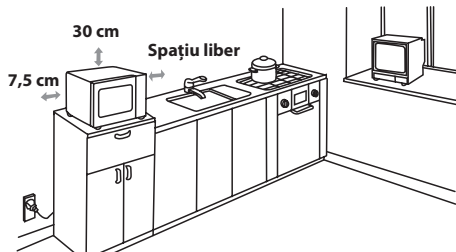

- Ușa cuptorului se poate încălzi în timpul pregătirii alimentelor.

Amplasați sau montați cuptorul astfel încât partea de jos a acestuia să fie la 85 cm sau mai mult deasupra podelei. Feriți copiii de zona ușii pentru a-i proteja de eventualele arsuri.

- Conectați bine cablul cuptorului la o priză electrică standard (cu împământare).

AVERTIZARE: nu amplasați cuptorul în locații în care se generează căldură, umiditate sau umiditate la un nivel ridicat (de exemplu, lângă sau deasupra cuptoarelor clasice) sau în apropierea materialelor combustibile (de exemplu, perdele).

Nu blocați și nu obstrucționați orificiile de ventilare a aerului.

Nu amplasați obiecte pe cuptor.



ÎNAINTE DE PORNIRE

Conectați cuptorul la rețeaua electrică. Afișajul cuptorului va indica: „0:00” și se va auzi un semnal acustic.

Acest model are o funcție de ceas, iar cuptorul are un consum mai mic de 1,0 W în modul în așteptare. Pentru a seta ceasul, consultați instrucțiunile de mai jos.



SETAREA CEASULUI

Cuptorul dvs. are un ceas cu 24 de ore.

1. Apăsați butonul **SETARE CEAS**  o dată și pe afișaj va lumina intermitent mesajul „00:00”.
2. Pentru a afla ora curentă în timpul unui proces de gătit, apăsați butonul **SETARE CEAS** și ledul va afișa ora curentă timp de 2-3 secunde. Această procedură nu afectează procesul de preparare a alimentelor.
3. În procesul de setare a ceasului, dacă apăsați butonul **STOP** sau dacă nu există nicio acțiune de utilizare timp de 1 minut, cuptorul va reveni la setarea anterioară.
4. Dacă sursa de alimentare electrică a cuptorului dvs. cu microunde se întrerupe, afișajul va indica intermitent „0:00” la repornirea curentului electric. Dacă situația apare în timp ce gătiți, programul va fi șters. De asemenea, se va șterge și ora.

NOTE:

- Dacă ați setat ceasul, când terminați de gătit, afișajul va indica ora corectă. Dacă ceasul nu a fost setat, afișajul va indica numai „0:00” când terminați de gătit.
- Pentru a afla ora curentă în timpul unui proces de gătit a alimentelor, apăsați butonul **SETARE CEAS** și ledul va afișa ora curentă timp de 2-3 secunde. Această procedură nu afectează procesul de preparare a alimentelor.
- În procesul de setare a ceasului, dacă apăsați butonul **STOP** sau dacă nu există nicio acțiune de utilizare timp de 1 minut, cuptorul va reveni la setarea anterioară.
- Dacă sursa de alimentare electrică a cuptorului dvs. cu microunde se întrerupe, afișajul va indica intermitent „0:00” la repornirea curentului electric. Dacă situația apare în timp ce gătiți, programul va fi șters. De asemenea, se va șterge și ora.



NIVEL PUTERE MICROUND

Nivel putere	Apăsați butonul NIVEL PUTERE MICROUND 	Afișaj (procentaj)
ÎNALT	X1	100P
	X2	90P
MEDIU ÎNALT	X3	80P
	X4	70P
MEDIU	X5	60P
	X6	50P
MEDIU SCĂZUT (DECONGELARE)	x7	40P
	X8	30P
SCĂZUT	X9	20P
	X10	10P
	x11	0P

- Cuptorul are 11 niveluri de putere, după cum se vede.
- Pentru a modifica nivelul de putere pentru gătit, apăsați butonul **NIVEL DE PUTERE MICROUND** până când afișajul indică nivelul de putere dorit. Apăsați butonul **START** pentru a porni cuptorul.
- Pentru a verifica nivelul de putere a microundelor în timpul gătirii, apăsați butonul **NIVEL DE PUTERE MICROUND**. Cât timp țineți apăsat butonul **NIVEL DE PUTERE MICROUND**, pe afișaj va fi indicat nivelul de putere. Cuptorul continuă număratoarea inversă deși afișajul indică nivelul de putere.
- Dacă selectați „0P”, cuptorul va funcționa cu ventilator pentru lipsă de putere. Puteți utiliza acest nivel pentru a elimina mirosurile.

În general se recomandă următoarele:

100P / 90P - (RIDICAT) utilizat pentru gătit rapid sau pentru încălzirea, de exemplu, a caserolelor, băuturilor calde, legumelor etc.

80P / 70P - (MEDIU ÎNALT) utilizat pentru o gătit mai lungă pentru mâncăruri dense cum ar fi fripturi, plăcinte cu carne și mâncăruri semipreparate, dar și pentru mâncărurile pretențioase, cum ar fi prăjiturile. La această setare redusă, mâncarea se va găti în mod egal fără a se arde pe margini.

60P / 50P - (MEDIU) - pentru mâncăruri dense, care necesită o gătit îndelungată atunci când sunt pregătite în mod con-

vențional, de ex.: mâncăruri de vită. Se recomandă utilizarea acestui nivel de putere pentru a asigura frăgezimea cărnii.

40P / 30P - (MEDIU SCĂZUT) pentru decongelare, selectați această setare de putere, pentru a vă asigura că alimentul se decongelează uniform. Această setare este ideală, de asemenea, pentru fierberea orezului, a pastelor, a găluștelor și pentru gătitul creimei custard (din ouă și lapte).

20P / 10P - (REDUS) Pentru decongelare ușoară, de exemplu, prăjituri cu cremă sau aluat.

SETAREA MANUALĂ



Deschiderea ușii:

Pentru a deschide ușa cuptorului, trageți de mânerul de deschidere a ușii.

Pornirea cuptorului:

Gătiți și puneți mâncarea într-un recipient adecvat. Plasați recipientul pe platoul rotativ sau plasați alimentul direct pe platou. Închideți ușa și apăsați butonul **START/◊+1min** după selecția programului.

După selectarea programului, dacă butonul **START/◊+1min** nu este apăsat timp de 1 minut, setarea se va anula.

Dacă ușa este deschisă în timpul pregătirii alimentelor, trebuie să apăsați butonul **START/◊+1min** pentru a putea continua operațiunea.

Utilizați butonul **STOP**:

1. Pentru a anula greșelile de programare.
2. Pentru a opri temporar cuptorul în timpul gătirii.
3. Pentru a anula un program în timpul gătirii, apăsați butonul **STOP** de două ori.
4. Pentru a seta și pentru a anula blocajul pentru protejarea copiilor (vezi pagina RO-11).



GĂTIREA CU MICROUNDE



Cuptorul poate fi programat până la 99 minute 50 secunde (99,50).

GĂTIRE MANUALĂ / DECONGELARE MANUALĂ

- Introduceți timpul de gătire și utilizați nivelurile de putere a microundelor 100P - 10P pentru a găti sau decongelata alimente (consultați pagina RO-8).
- Agitați sau amestecați mâncarea, când este posibil, de 2-3 ori în timpul gătirii.
- După gătire acoperiți mâncarea și lăsați-o pentru un timp.
- După decongelare, acoperiți mâncarea cu o folie și lăsați-o până la decongelarea completă.

Exemplu:

Pentru a găti 2 minute și 30 secunde la putere de 70%.

1. Setezi nivelul de putere apăsând butonul **NIVEL PUTERE MICROUNDE** de 4 ori la 70P.
2. Setezi timpul de gătire prin apăsarea butonului **1 MIN** de două ori și apoi a butonului **10 S** de 3 ori.
3. Apăsați butonul **START/◊+1min** pentru a porni cronometrul. (Afișajul va derula timpul chiar și în timpul setării minutelor de gătire / decongelare).

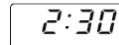
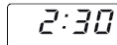

NOTĂ:

- La pornirea cuptorului, se va aprinde lampa cuptorului, iar platoul rotativ se va roti în sens orar sau antiorar.
- Dacă deschideți ușa în timpul gătirii / decongelării pentru a amesteca sau a roti mâncarea, timpul de gătire de pe afișaj se oprește automat. Timpul de gătire / decongelare începe din nou când închideți ușa și apăsați butonul **START**.
- Când ați terminat de gătit / decongelat, deschideți ușa sau apăsați butonul **STOP** și ora se va reafixa pe ecran dacă ceasul a fost setat.
- Dacă doriți să aflați nivelul puterii în timpul gătirii, apăsați butonul **NIVEL PUTERE MICROUNDE**. Cât timp apăsați butonul **NIVEL PUTERE MICROUNDE**, nivelul de putere va rămâne afișat.

IMPORTANT:

- După gătire / decongelare, închideți ușa. Rețineți că lumina va rămâne aprinsă atâta timp cât ușa este deschisă, din motive de siguranță, pentru a vă aminti să închideți ușa.
- Dacă încălziți mâncarea la timpul standard, dar la puterea 100 P, puterea cuptorului va fi micșorată în mod automat pentru a evita supraîncălzirea. (Puterea microundelor va fi redusă).

Program de gătire	Timp standard
Microunde 100 P	30 minute
Gătirea grill	Funcționare intermitentă, temperatură controlată pentru R-642 99 minute 50 secunde pentru R-742
Gătirea mixtă cu grill	99 minute 50 secunde



GĂTIREA GRILL / GĂTIREA MIXTĂ CU GRILL

1. GĂTIREA NUMAI CU GRILL

Grillul din partea de sus a cavității cuptorului are numai o setare pentru putere. Grillul este asistat de platoul rotativ, care rotește simultan alimentele pentru a asigura o rumenire uniformă. Utilizați grilajul pentru alimentele mici de gătire cu grill, cum ar fi șunca, costița afumată și biscuiții. Alimentele pot fi amplasate direct pe grilaj sau pe o farfurie plată / un platou termorezistent, pe grilaj.

Exemplu:

Pentru a găti grill 20 de minute, utilizați butonul **GRILL**.

1. Apăsăți butonul **GRILL** o dată.



G

2. Introduceți timpul de încălzire necesar apăsând butonul **10 MIN** de două ori.

20:00

3. Apăsăți butonul **START/◊+1min** pentru a porni gătirea cu grillul. (Afișajul va derula timpul chiar și în timpul setării minutelor de gătire cu grillul.)

20:00

2. GĂTIREA MIXTĂ CU GRILL

GRILL MIXT combină puterea microundelor cu grillul. MIXT înseamnă gătirea prin puterea microundelor cu puterea grillului alternativ.

Combinăția puterii microundelor cu cea a grillului reduce timpul de gătire și oferă un aspect crocant, rumenit mîncării.

Există 2 variante de combinație:

COMBINAȚIA 1 (afișaj: C-1)

55% timp pentru puterea microundelor și 45% timp pentru gătirea cu grillul. A se utiliza pentru pește și mîncare gratinată.

COMBINAȚIA 2 (afișaj: C-2)

36% timp pentru gătirea cu microunde și 64% timp pentru gătirea cu grillul. A se utiliza pentru omlete pufoase și pui.

Exemplu:

Pentru a găti 15 minute utilizând modul **GRILL MIXT**, cu 55% timp pentru puterea microundelor și cu 45% timp pentru gătirea cu grillul (C-1).

1. Apăsăți butonul **GRILL MIXT** o dată.



C-1

2. Setăți timpul de încălzire necesar prin apăsarea butonului **10 MIN** o dată și prin apăsarea butonului 1 MIN de 5 ori.

15:00

3. Apăsăți butonul **START/◊+1min** pentru a porni gătirea. (Afișajul va derula timpul chiar și în timpul setării minutelor de gătire.)

15:00

NOTE PENTRU GĂTIREA cu GRILL și GRILL MIXT:

- Nu este necesară preîncălzirea grillului.
- Când rumeniți mîncăruri într-un recipient adânc, așezați-l pe platoul rotativ.
- Când utilizați grillul pentru prima dată, este posibil să detectați fum sau un miros de ars. Acest fenomen este normal și nu reprezintă un semn de defectare a cuptorului. Pentru a evita această situație, când utilizați pentru prima dată cuptorul, încălziți-l fără alimente timp de 20 minute pe modul grill

IMPORTANT: în timpul funcționării, pentru a permite dispersarea fumului sau a mirosurilor, deschideți o fereastră sau porniți ventilația în bucătărie.

⚠ AVERTIZARE:

Ușa, carcasa exterioară, cavitatea cuptorului și accesoriile se vor încălzi foarte tare în timpul utilizării. Pentru a evita arsurile, utilizați întotdeauna mănuși groase de cuptor.



1. GĂTIRE SECVENȚĂ MULTIPLĂ

Această funcție vă permite să gătiți utilizând până la 2 etape diferite, care pot include timpul de gătire manual și modul și / sau funcția de decongelare rapidă, precum și cea de decongelare automată. Odată programată, nu mai este necesar să interveniți în procesul de gătire, deoarece cuptorul va trece automat la etapa următoare. După finalizarea primei etape, se va auzi un semnal sonor. Dacă una dintre etape este cea de decongelare, aceasta ar trebui să fie setată prima.

Notă: meniul automat nu poate fi setat ca una din etapele multiple de gătire.

Exemplu: dacă doriți să decongeleți alimentele timp de 5 minute, iar apoi să le gătiți la o putere a microundelor de 80P timp de 7 minute, urmați pașii de mai jos:

1. Apăsați o dată butonul **DECONGELARE RAPIDĂ**, iar pe afișajul cu leduri va apărea mesajul dEF2.
2. Introduceți timpul de gătire apăsând butonul **1 MIN** de 5 ori.
3. Setează nivelul de putere (80P) apăsând butonul **NIVEL PUTERE MICROUND** de 3 ori.
4. Introduceți timpul de gătire apăsând butonul **1 MIN** de 7 ori.
5. Apăsați butonul **START** o dată pentru a porni gătitul.

2. FUNCȚIA +1min (minut automat)

Butonul **+1min** vă permite să utilizați una din următoarele funcții:

a. Start direct

Puteți porni direct gătitul la nivelul de putere al microundelor 100 P timp de 1 minut prin apăsarea butonului **+1min**.

b. Prolungirea timpului de gătire

Puteți extinde timpul de gătire în timpul gătirii manuale, al decongelării rapide și al funcției meniu automat, în multipli de 1 minut dacă apăsați butonul **+1min** când cuptorul este în funcțiune. În timpul decongelării automate, timpul de gătire nu poate fi mărit prin apăsarea butonului **+1min**.

NOTĂ: timpul de gătire poate fi prelungit până la maximum 99 minute 50 secunde.

3. CRONOMETRUL DE BUCĂTĂRIE:

Cronometrul de bucătărie poate fi utilizat în timp ce cuptorul nu funcționează, pentru cronometrarea timpului de fierbere a ouălor pe aragaz sau pentru a monitoriza timpul de lăsară a alimentelor gătite sau decongelate.

Exemplu:

Setarea cronometrului pentru 5 minute.

1. Apăsați butonul **CRONOMETRU BUCĂTĂRIE** o dată.



2. Introduceți timpul dorit apăsând butonul **1 MIN** de 5 ori.

3. Apăsați butonul **START/◀+1min** pentru a porni cronometrul.

Verificați ecranul de afișare. (Afișajul va derula timpul chiar și în timpul setării minutelor de gătire / decongelare).

Când cronometrul ajunge la timpul setat, se aude un semnal sonor de 5 ori, iar afișajul va indica apoi ora curentă. Puteți să introduceți orice durată de timp până la 99 minute, 50 secunde. Pentru a anula **CRONOMETRUL DE BUCĂTĂRIE** în timpul funcționării, este suficient să apăsați butonul **STOP**.

NOTĂ: **CRONOMETRUL DE BUCĂTĂRIE** nu poate fi utilizat în timpul gătirii.

4. BLOCAREA DE SIGURANȚĂ:

Utilizați această funcție pentru a preveni folosirea nesupravegheată a cuptorului de către copiii mici. În modul Blocare de siguranță:

a. Setarea BLOCĂRII DE SIGURANȚĂ:

Apăsați și mențineți apăsat butonul **STOP** timp de 3 secunde, până când se aude un bip lung. Afișajul va indica:



b. Anularea BLOCĂRII DE SIGURANȚĂ:

Apăsați și mențineți apăsat butonul **STOP** timp de 3 secunde, până când se aude un bip lung.



FUNȚIA DE DECONGELARE RAPIDĂ ȘI DE DECONGELARE AUTOMATĂ

1. DECONGELARE RAPIDĂ

Această funcție decongelează rapid mâncarea, permițându-vă să alegeți un interval de decongelare adecvat, în funcție de tipul alimentului. Urmăriți exemplul de mai jos pentru detalii cu privire la modul de utilizare a acestei funcții. Intervalul de timp este 0:10 – 99:50.

Exemplu: pentru a decongela mâncarea în 10 minute.

1. Selectați meniul dorit prin apăsarea butonului **DECONGELARE RAPIDĂ** o dată.
2. Introduceți timpul de gătire apăsând o dată butonul **10 MIN.**
3. Apăsăți butonul **START/** \diamond **+1min** pentru a porni programul de decongelare.



x1, afișajul va indica: dEF2

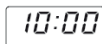

Note pentru decongelarea rapidă:

- După gătire, semnalul sonor se aude de cinci ori, iar ledul afișează ora curentă, în cazul în care ceasul a fost setat. Dacă ceasul nu a fost setat, afișajul va indica numai mesajul „0:00” când ciclul de gătire este încheiat.
- Nivelul presetat de putere a microundelor este 30P și nu poate fi modificat.

2. DECONGELAREA AUTOMATĂ

Cuptorul cu microunde este preprogramat cu un timp și nivel de putere, astfel încât alimentele următoare să se decongeleze ușor: carnea de porc, de vită și de pui. Intervalul de greutate pentru aceste tipuri de alimente este 100 g – 2000 g în incremente de 100 g.

Citiți exemplul de mai jos pentru mai multe detalii despre aceste funcții.

Exemplu: pentru a decongela o bucată de carne de 1,2 kg utilizând DECONGELAREA AUTOMATĂ.

Așezați carnea într-o farfurie plată sau în grilajul de decongelare al cuptorului cu microunde și apoi pe platoul rotativ.

1. Selectați meniul dorit prin apăsarea butonului **DECONGELARE RAPIDĂ** o dată.
2. Introduceți greutatea prin apăsarea butonului **GREUTATE / PORȚIE** până la afișarea greutății dorite.
3. Apăsăți butonul **START/** \diamond **+1min** pentru a porni programul de decongelare. (Afișajul va derula timpul de decongelare rămas)



x1, afișajul va indica: dEF1



x12, afișaj: 1 2 0 0

Mâncărurile congelate se decongelează de la -18°C.

NOTE PENTRU DECONGELAREA AUTOMATĂ:

- Înainte de congelarea alimentelor, asigurați-vă că aceasta este proaspătă și de calitate bună.
- Greutatea mâncării trebuie rotunjită la câte 100 g, de exemplu, de la 650 g la 700 g.
- Dacă este necesar, protejați zonele mici de carne sau pui cu bucăți plate de folie de aluminiu. Se va evita astfel încălzirea acestor zone în timpul decongelării. Asigurați-vă că folia nu atinge pereții cuptorului.



FUNȚIA AUTOMENU (MENIU AUTOMAT)

Butoanele **AUTO MENU (MENIU AUTOMAT)** se aplică automat în modul corect de gătire și de gătire a alimentelor (detalii la paginile RO-4 și RO-13). Urmăriți exemplul de mai jos pentru detalii despre modul de utilizare a acestei funcții.

Exemplu: pentru a găti doi cartofi copti (460 g) utilizând funcția MENU AUTOMAT.

1. Selectați meniul dorit apăsând o dată butonul **Cartofi în coajă**.
2. Apăsăți butonul **GREUTATE / PORȚIE** derulare în sus și în jos sau continuați apăsând butonul **Cartofi în coajă** pentru a selecta numărul de cartofi necesar (până la 3).
3. Apăsăți butonul **START/** \diamond **+1min** pentru a porni gătitul. (Afișajul va derula timpul de gătit rămas)



x1,

afișajul va indica: 1



x1, afișaj: 2

NOTE:

- Greutatea sau cantitatea de alimente poate fi introdusă apăsând butoanele **GREUTATE / PORȚIE** (derulare în sus sau în jos), până când afișajul indică greutatea / cantitatea dorită. Introduceți numai greutatea mâncării. Nu includeți și greutatea recipientului.
- Pentru alimente cu o greutate mai mare sau mai mică decât greutatea / cantitățile din graficul **MENIU AUTOMAT** de la pagina RO-13, apălați la gătitul manual.



Meniu automat	GREUTATE / PORȚIE / USTENSILE	Procedură
Popcorn	50 g, 100 g	Așezați punga cu popcorn direct pe platoul rotativ (Consultați nota de mai jos: „Informații importante cu privire la funcția Popcorn a cuptorului cu microunde”)
Cartofi în coajă	1, 2, 3 cartofi (bucăți) 1 cartof = aprox. 230 g (temp. inițială 20°C)	Utilizați cartofi de dimensiuni similare, de aprox. 230 g. Perforați fiecare cartof în mai multe locuri și așezați-i spre marginea platoului. Întoarceți-i și rearanjați-i la jumătatea ciclului de gătire. Așteptați 3 - 5 minute înainte de servire.
Pizza refrigerată	100 g, 200 g, 400 g (temp. inițială 5°C) Farfurie	Așezați pizza pe o farfurie, în centrul platoului rotativ. Nu acoperiți.
Legume congelate, de exemplu, varză de Bruxelles, fasole verde, mazăre, mix de legume, broccoli	150 g, 350 g, 500 g (temp. inițială -18°C) Bol și capac	Așezați legumele într-un recipient adecvat. Adăugați 1 linguriță de apă la fiecare 100 g de legume, acoperiți recipientul și așezați-l pe platoul rotativ. Amestecați la jumătatea ciclului de gătire sau după gătire.
Băuturi (120 ml / cană)	1, 2, 3 (temp. inițială 5°C) Cană	Așezați cana (cănila) pe platoul rotativ și, după încălzire, amestecați.
Platou cină	250 g, 350 g, 500 g (temp. inițială 5°C) Farfurie	Așezați farfuria în centrul platoului rotativ. Nu acoperiți. După gătire, amestecați.

Note:

- Temperatura finală va varia în funcție de temperatura inițială a alimentului. Verificați dacă alimentul este fierbinte după încălzire. Dacă este necesar, măriți timpul de gătire manual.
- Rezultatele auto-gătirii depind de mai mulți factori, cum ar fi forma și mărimea alimentului, precum și de preferințele personale. Dacă nu sunteți mulțumiți de rezultatele programate, ajustați timpul de gătire conform preferințelor personale.

Informații importante cu privire la funcția Popcorn a cuptorului cu microunde:

1. Când selectați 100 g popcorn, se recomandă să pliați un triunghi la fiecare colț al pungii, înainte de gătire. Consultați imaginea din dreapta.



2. Dacă / când punga de popcorn se extinde și nu se mai rotește adecvat, apăsați butonul STOP o dată și deschideți ușa cuptorului și aranjați poziția pungii pentru a asigura o gătire uniformă.

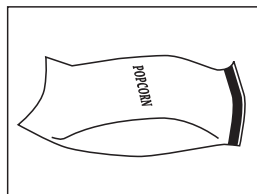



VASE ADECVATE

Pentru a găti / decongela alimente în cuptorul cu microunde, energia microundelor trebuie să poată trece prin recipient pentru a penetra mâncarea. De aceea, este important să alegeți accesorii de gătit adecvate. Vasele rotunde / ovale sunt preferabile celor pătrate/dreptunghiulare deoarece mâncarea din colțuri tinde să se supraîncălzească. Se poate utiliza o gamă variată de accesorii de gătit, așa cum se menționează mai jos.

Accesorii pentru gătit	Siguranță la microunde	Grill	Comentarii
Folie de aluminiu Recipiente cu folie	✓ / ✗	✓	Bucățile mici de folie de aluminiu se pot utiliza pentru protejarea mâncării de supraîncălzire. Păstrați folia la cel puțin 2 cm de pereții cuptorului deoarece poate apărea formarea arcului electric. Recipientele cu folie nu sunt recomandate decât dacă este specificat astfel de producător, de ex., Microfoil [®] , urmați instrucțiunile cu atenție.
Vase de rumenire	✓	✗	Întotdeauna respectați instrucțiunile producătorilor. Nu depășiți timpii de încălzire dați. Aceste vase se pot înfierbânta foarte tare.
Porțelan și ceramică	✓ / ✗	✗	Porțelanul, vasele din lut și cu ceramică, precum și porțelanul din os sunt de obicei adecvate, cu excepția celor cu decorațiuni metalice.
Vase din sticlă, de ex., Pyrex [®]	✓	✓	Atenție când utilizați vase din sticlă deoarece se pot sparge sau fisura dacă sunt încălzite brusc.
Metal	✗	✓	Nu este recomandată utilizarea vaselor metalice deoarece for forma arc electric și acesta poate duce la incendii.
Plastic / Polistiren, de ex., recipiente pentru mâncare rapidă	✓	✗	Atenție la containere deoarece unele se pot deforma, topi sau decolora la temperaturi ridicate.
Folie de plastic	✓	✗	Nu atingeți mâncarea și perforați-o pentru a lăsa aburul să iasă.
Pungi de congelare / coacere	✓	✗	Se vor perfora pentru a lăsa aburul să iasă. Asigurați-vă că pungile sunt adecvate pentru utilizarea la microunde.
Farfurii / căni - de hârtie și hârtie de bucătărie	✓	✗	Nu utilizați accesorii de legare din plastic sau metal deoarece acestea se pot topi sau pot lua foc datorită arcului electric format de metal.
Recipiente din paie și lemn	✓	✗	A se utiliza numai pentru încălzire sau pentru a absorbi umiditatea. Atenție: supraîncălzirea poate cauza incendii.
Hârtie reciclată și ziare	✗	✓	Supravegheați întotdeauna cuptorul când utilizați aceste materiale deoarece supraîncălzirea poate genera incendii. Poate conține extracte de metal care vor genera formarea arcului electric, care, la rândul lui poate genera incendii.

⚠ AVERTIZARE:
În timpul încălzirii mâncării în recipiente din plastic sau din hârtie, țineți cuptorul sub observație.
Există posibilitatea aprinderii recipientelor.



ATENȚIE: NU UTILIZAȚI SUBSTANȚE COMERCIALE DE CURĂȚAT CUPTOARE, DISPOZITIVE PE BAZĂ DE ABURI, SUBSTANȚE ABRATIVE, DURE, CE CONȚIN HIDROXID DE SODIU SAU DISPOZITIVE DE FRECARĂ, PE NICIO PARTE A CUPTORULUI.

Înainte de curățare, asigurați-vă că ați răcit complet cavitatea cuptorului, ușa, carcasa cuptorului și accesoriile acestuia.

CURĂȚAȚI CUPTORUL LA INTERVALE REGULATE ȘI ÎNDEPĂRȚAȚI RESTURILE ALIMENTARE - Nerespectarea acestor instrucțiuni poate duce la deteriorarea suprafeței care poate afecta durata de viață a aparatului și poate duce la situații periculoase.

Partea exterioară a cuptorului

Partea exterioară a cuptorului poate fi curățată cu ușurință cu apă și săpun. Asigurați-vă că urmele de săpun au fost șterse cu o lavetă umedă după care uscați exteriorul cu o lavetă moale.

Panoul de control

Deschideți ușa înainte de curățare pentru a dezactiva panoul de control. Atenție la curățarea panoului de control. Utilizând numai o lavetă umezită în apă, ștergeți ușor panoul până când acesta devine curat.

Evitați utilizarea cantităților excesive de apă. Nu utilizați niciun fel de soluții de curățare chimică sau abrazivă.

Partea interioară a cuptorului

1. Pentru curățare, ștergeți petele cu o lavetă sau cu un burete moale, după fiecare utilizare, cât timp cuptorul este cald. În cazul în care cuptorul este foarte murdar, utilizați o soluție slabă de apă cu săpun și ștergeți de mai multe ori interiorul acestuia cu o lavetă umezită, până când se îndepărtează toate resturile.

Petele de grăsime vechi se pot supraîncălzi și face fum sau chiar aprinde, generând astfel un arc electric. Nu scoateți capacul ghidajului de unde.

2. Asigurați-vă că apa și săpunul nu pătrund în fantele pentru ventilație din pereți, deoarece cuptorul se poate avaria.

3. Nu utilizați substanțe pe bază de spray pentru a curăța interiorul cuptorului.

4. Încălziți cuptorul în mod regulat, utilizând grillul și încălziți cuptorul fără alimente timp de 20 de minute pe modul grill (pagina RO-10). Resturile de alimente sau grăsime stropite pot cauza fum sau mirosuri neplăcute.

Capacul ghidajului trebuie să fie curat tot timpul.

Capacul ghidajului este fabricat dintr-un material fragil și trebuie curățat cu multă grijă (urmați instrucțiunile de curățare de mai sus).

NOTĂ: Umezeala excesivă poate duce la dezintegrarea capacului ghidajului de unde.

Capacul ghidajului de unde este un accesoriu consumabil și fără o curățare adecvată, va trebui înlocuit.

Accesorii

Accesoriile, cum ar fi platoul rotativ, suportul acestuia și grilajul trebuie spălate într-o soluție slabă de apă și săpun și apoi uscate. Acestea se pot spăla și cu mașina de spălat vase.

Ușa

Pentru a îndepărta urmele de murdărie, ștergeți periodic ambele părți ale ușii și suprafața de etanșare cu ajutorul unei lavete moi și umede.

NOTĂ: nu utilizați dispozitive pe bază de aburi.

Sfat de curățare - Pentru a curăța mai ușor cuptorul:

Așezați o jumătate de lămâie într-un bol, adăugați 300 ml de apă și încălziți la 100% timp de 10-12 minute. Ștergeți cuptorul cu o lavetă uscată și moale.



Увага:

Ваш прадукт маркіраваны наступным сімвалам.

Гэта азначае, што скарыстаныя электрычныя і электронныя вырабы не павінны быць утылізаваныя са звычайнымі бытавымі адходамі. Існуе асобная сістэма збору дадзеных прадуктаў.

А. Інфармацыя для Карыстальніка (прыватнае хатняе карыстанне)

1. У Еўрапейскім Саюзе

Увага: Для ўтылізацыі гэтай печы, калі ласка, не выкарыстоўвайце звычайныя сметніцы!

Скарыстанае электрычнае і электроннае абсталяванне павінна быць утылізавана асобна і ў адпаведнасці з заканадаўствам, якое патрабуе належнай апрацоўкі, аднаўлення і перапрацоўкі такога абсталявання.

У адпаведнасці з прынятым дзяржавамі-членамі заканадаўствам, прыватныя хатнія гаспадаркі ў дзяржавах ЕС могуць вярнуць скарыстанае электрычнае і электроннае абсталяванне ў спецыяльныя прызначаныя для гэтага месцы бясплатна*.

У некаторых краінах* мясцовае прадстаўніцтва вытворцы можа прыняць скарыстаны прадукт бясплатна, калі Вы набываеце аналагічны новы.

*) Калі ласка, звязьцеся з мясцовымі органамі ўлады для атрымання больш дакладнай інфармацыі.

Калі Вашае скарыстанае электрычнае або электроннае абсталяванне мае батарэі або акумулятары, калі ласка, утылізуйце іх асобна загалю ў адпаведнасці з мясцовымі патрабаваннямі.

У выніку правільнага ўтылізавання гэтага прадукту, Вы дапаможаеце забяспечыць неабходную апрацоўку, аднаўленне і пераапрацоўку адходаў і тым самым прадухіліць патэнцыйнае негатыўнае ўздзеянне на навакольнае асяроддзе і здароўе людзей, якія маглі б узнікнуць з-за няправільнага абыходжання з адходамі.

2. У краінах па-за межамі ЕС

Калі Вы жадаеце ўтылізаваць гэты прадукт, калі ласка, звязьцеся з мясцовымі ўладамі і запытайцеся пра правільныя спосабы ўтылізацыі.

Для Швейцарыі: Скарыстанае электрычнае або электроннае абсталяванне можа быць вернута бясплатна дылеру, нават калі Вы не набываеце новы прадукт. Пункты збору пералічаныя на www.swico.ch або www.sens.ch.

В. Інфармацыя аб утылізацыі для бізнес-карыстальнікаў

1. У Еўрапейскім Саюзе

Калі прадукт выкарыстоўваецца ў камерцыйных мэтах, і Вы хочаце ўтылізаваць яго: Калі ласка, звязьцеся з мясцовым дылерам SHARP, які праінфармуе Вас аб прыманні прадукту. Вам могуць налічыць за выдаткі, звязаныя з утылізацыяй адходаў. Невялікія прадукты (і ў невялікіх колькасцях) могуць быць прыняты мясцовымі пунктамі па ўтылізацыі.

Для Іспаніі: Калі ласка, звязьцеся з усталяваным пунктам збору або мясцовай уладай для здачы Вашага скарыстанага прадукту.

2. У краінах за межамі ЕС

Калі Вы жадаеце ўтылізаваць гэты прадукт, калі ласка, звязьцеся з мясцовымі ўладамі і запытайцеся аб правільных спосабах утылізацыі.



ЗМЕСТ

ІНСТРУКЦЫЯ ПА ЭКСПЛУАТАЦЫІ

ІНФАРМАЦЫЯ ДЛЯ КАРЫСТАЛЬНІКА	1
ЗМЕСТ	2
ТЭХНІЧНЫЯ ХАРАКТАРЫСТЫКІ	2
ПЕЧ І АКЭСУАРЫ	3
ПАНЭЛЬ КІРАВАННЯ	4
ІНСТРУКЦЫІ ПА БЯСПЕЦЫ	5-7
УСТАЛЁўКА	7
ПЕРАД ПАЧАТКАМ РАБОТЫ	8
НАЛАДКА ГАДЗІННІКА	8
УЗРОВЕНЬ МАГУТНАСЦІ ЗВЧ	8
РУЧНОЕ КІРАВАННЕ	9
ЗВЧ-ГАТАВАННЕ	9
ГАТАВАННЕ ў РЭЖЫМАХ ГРЫЛЬ /МІКС-ГРЫЛЬ	10
ІНШЫЯ КАРЫСНЫЯ ФУНКЦЫІ	11
АПЕРАЦЫІ РАЗМАРОЗКА ПА ЧАСЕ І РАЗМАРОЗКА ПА ВАГЕ	12
ВЫКАРЫСТАННЕ АўТАМЕНЮ	12
СПІС АўТАМЕНЮ	13
ПРЫДАТНЫ ПОСУД	14
ДОГЛЯД І ЧЫСТКА	15



ТЭХНІЧНЫЯ ХАРАКТАРЫСТЫКІ

Назва мадэлі:	R-642	R-742
Напружанне лініі пераменнага току	: 230 В, 50 Гц, адна фаза	: 230 В, 50 Гц, адна фаза
Засцерагальнік/аўтаматычны выключальнік	: 10 А	: 10 А
Патрэбнае сілкаванне: ЗВЧ	: 1270 Вт	: 1450 Вт
Выхадная магутнасць: ЗВЧ	: 800 Вт	: 900 Вт
Грыль	: 1000 Вт	: 1000 Вт
Рэжым эканоміі энергіі	: менш за 1 Вт	: менш за 1 Вт
Частата ЗВЧ	: 2450 МГц*	: 2450 МГц*
Знешнія памеры (Ш) x (В) x (Г)** мм	: 439,5 x 257,8 x 358,5	: 513,0 x 306,2 x 429,5
Памеры унутранасці (Ш) x (В) x (Г)** мм	: 306,0 x 208,2 x 306,6	: 330,0 x 208,0 x 369,0
Ёмістасць печы	: 20 л.***	: 25 л.***
Кругавая платформа	: ø 255 мм	: ø 315 мм
Вага	: прыкл. 11,4 кг	: прыкл. 15,1 кг
Лампа печы	: 25 Вт/240 В	: 25 Вт/240 В

* Гэты прадукт адпавядае патрабаванням еўрапейскага стандарту EN55011.

У адпаведнасці з гэтым стандартам, гэты прадукт класіфікуецца як абсталяванне групы 2 класа В.

Група 2 азначае, што гэтае абсталяванне генеруе радыёчастотную энергію ў форме электрамагнітных праменяў для тэрмічнай апрацоўкі прадуктаў харчавання.

Абсталяванне класа В азначае, што яно прыдатнае для выкарыстання ва ўнутраных памяшканнях.

** Глыбіня не ўключае ручку.

*** Ёмістасць разлічваецца шляхам вымярэння максімальнай шырыні, глыбіні і вышыні. Фактычная ёмістасць з'яўляецца меншай.

У РАМКАХ ПАЛІТЫКІ БЕСПЕРАПЫННАГА ПАЛЯПШЭННЯ, МЫ ПАКІДАЕМ ЗА САБОЙ ПРАВА ЗМЯНЯЦЬ ДЫЗАЙН І ТЭХНІЧНЫЯ ХАРАКТАРЫСТЫКІ БЕЗ ПАПЯРЭДНЯГА АПАВЯШЧЭННЯ.

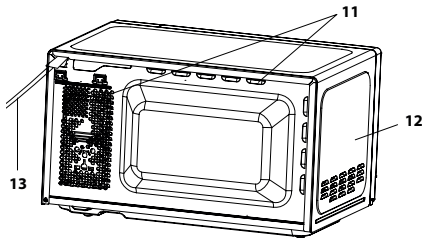
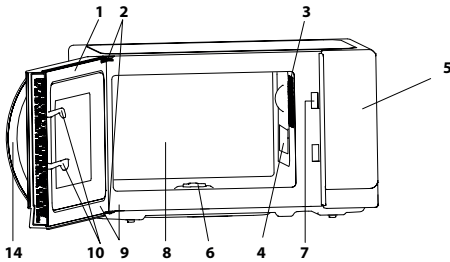

ПЕЧ

1. Дзверы
2. Дзвярныя завесы
3. Лампа печы
4. Пакрыццё хвалявода (НЕ ЗНІМАЙЦЕ)
5. Панэль кіравання
6. Прывад
7. Дзвярныя засоўкі
8. Унутраны корпус печы
9. Дзвярныя затворы і затворныя паверхні
10. Дзвярныя засоўкі
11. Вентыляцыйныя адтуліны
12. Знешні корпус печы
13. Дрот сілкавання
14. Ручка для адкрыцця дзвярэй

АКСЭСУАРЫ:

Праверце наяўнасць наступных аксэсуараў:

(15) Кругавая платформа (16) Падстаўка кругавой платформы (17) Прывад (18) Стойка

- Пастаўце падстаўку кругавой платформы ў цэнтры падлогі печы, каб яна магла свабодна круціцца вакол зчэпкі. Пасля пастаўце кругавую платформу на падстаўку, каб яна шчыльна замацавалася на зчэпцы.
- Каб пазбегнуць пашкоджання платформы, сачыце, каб талеркі і кантэйнеры не чапляліся за абодок платформы падчас вымання іх з печы. Для выкарыстання стойкі, глядзіце пункт інструкцыі, датычны грыля, на стар. ВУ-10.

Ніколі не дакранайцеся да грылю, пакуль ён гарачы!

УВАГА: Калі вы заказваеце дадатковыя аксэсуары, калі ласка, згадайце назву дэталі і назву мадэлі вашаму дылеру або ўпаўнаважанаму сэрвіс-агенту SHARP.

ЗАЎВАГІ:

- Пакрыццё хвалявода вельмі крохкае. Варта праяўляць асцярожнасць падчас чысткі печы, каб не пашкодзіць яе.
- Пасля прыгатавання тлустай ежы без накрыўкі, заўсёды чысціце паверхню печы і асабліва нагрэвальны элемент грыля. Яны мусяць быць сухімі і вольнымі ад бруду. Бруд можа выклікаць перагрэў, задымленне ці пажар ў печы.
- Заўсёды сачыце, каб кругавая платформа і ролікавая апора былі ўсталяваныя правільна. Некарэктна ўсталяваная платформа можа стукіць, круціцца неналежным чынам, што можа прывесці да пашкоджання печы.
- Уся ежа і посуд мусяць быць пастаўленыя на кругавую платформу для прыгатавання.
- Кругавая платформа круціцца ў абодвух напрамках. Напрамак кручэння можа змяняцца пры кожным запуску печы. Гэта не ўплывае на прадукцыйнасць гатавання ежы.

⚠ АСЦЯРОЖНА: ⚠ Гэты сімвал азначае, што паверхні могуць нагрэцца падчас выкарыстання. Дзверы, знешняя паверхня, рама печы, аксэсуары і талеркі могуць вельмі нагрэцца падчас гатавання. Каб пазбегнуць рызыкі апалення, карыстайцеся адмысловымі кухоннымі пальчаткамі.



ПАНЕЛЬ КІРАВАННЯ

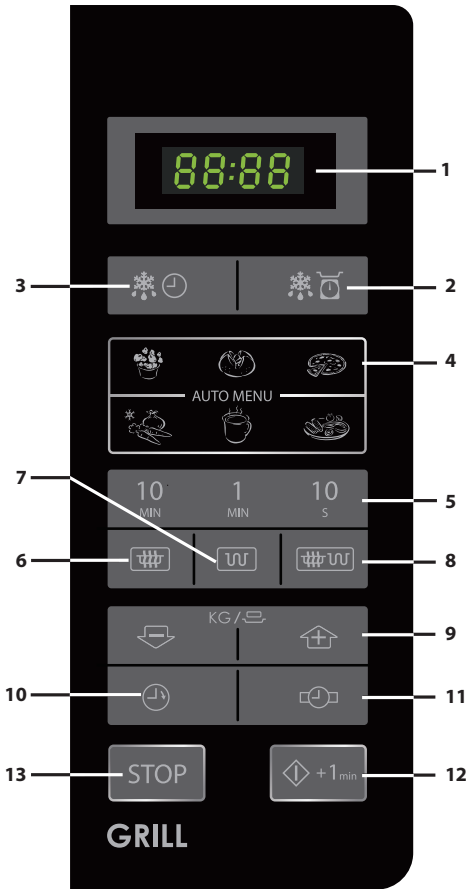

1. ЛІЧБАВЫ ДЫСПЛЭЙ
2. Кнопка РАЗМАРОЗКІ ПА ВАГЕ
3. Кнопка РАЗМАРОЗКІ ПА ЧАСЕ
4. Кнопкі АЎТАМЕНЮ



Папкорн



Бульба ў мундзірах



Піцца



Замарожаная гародніна



Напоі



Сталовы посуд

5. Кнопкі ўстаноўкі ЧАСУ
6. Кнопка УЗРОВЕНЬ МАГУТНАСЦІ ЗВЧ
Націсніце каб абраць узровень магутнасці ЗВЧ.
7. Кнопка ГРЫЛЛЯ
8. Кнопка МІКС-ГРЫЛЬ
9. ВАГА\ПОРЦЫЯ кнопки (уверх і ўніз)
10. Кнопка ТАЙМЕР
Націсніце, каб выкарыстаць часавы таймер ці абраць праграмаваны час.
11. Кнопка УСТАЛЯВАЦЬ ЧАС
12. СТАРТ \ +1min
13. Кнопка STOP



ВАЖНЫЯ ІНСТРУКЦЫ ПА БЯСПЕЦЫ: УВАЖЛИВА ПРАЧЫТАЙЦЕ І ЗАХАВАЙЦЕ

Каб пазбегнуць рызыкі ўзгарання.

Мікрахвалевае печ не павінна заставацца без нагляду падчас работы. Занадта высокі ўзровень магнутнасці або занадта доўгі патрачаны на гатаванне час можа перагрэць печ і стаць прычынай пажару.

Печ зроблена толькі для выкарыстання ў якасці асобнай прылады. Не пасуе для убудавання ў мэблю. Не стаўце печ у шафу.

Электрычная разетка павінна быць лёгкадаступнай, кабы печ магла быць лёгка адключана ад сілкавання ў надзвычайных сітуацыях.

Сілкаванне пераменнага току павінна быць 230 В, 50 Гц, з засцерагальнікам або аўтаматычным выключальнікам мінімум 10 А.

Печ павінна падключацца да асобнай электрычнай сеткі.

Не стаўце печ у месцах, дзе шмат цяпла.

Напрыклад каля звычайнай печы.

Таксама не стаўце печ у месцах з высокай вільготнасцю.

Не захоўвайце і не выкарыстоўвайце печ на адкрытым паветры.

Пры з'яўленні дыму, выключце печ ці адключыце яе ад сеткі; трымайце дзверы зачыненымі, каб заглушыць агонь.

Ужывайце толькі спецыяльны посуд для мікрахвалевых печу. Гл. стар. ВУ-14. Посуд павінны прайсці праверку на прыдатнасць для ўжывання ў ЗВЧ-печы.

Пры награванні прадуктаў харчавання ў пластыкавых або папяровых кантэйнерах сачыце за работай печы з-за магчымасці ўзгарання. Сачыце за чысцінёй пакрыцця хвалявода, унутранага корпуса печы і вярчальнай платформы пасля выкарыстання. Яны павінны быць сухімі і свабоднымі ад тлушчу. Застылы тлушч можа перагрэцца і стаць прычынай задымлення або ўзгарання.

Не стаўце палкі матэрыялы паблізу печы або вентыляцыйнай адтуліны.

Не блакуйце вентыляцыйныя адтуліны.

Здыміце ўсе металічныя пломбы, драты і г.д. з прадуктаў харчавання і харчовых пакетаў. Іскрэнне на металічнай паверхні можа прывесці да пажару.

Не выкарыстоўвайце мікрахвалевае печ для награвання алею для фрыжюра. Тэмпература не падаецца кантролю, і масла можа загарэцца.

Каб зрабіць папкорн, выкарыстоўвайце толькі спецыяльныя пакеты для мікрахвалевых печу.

Не захоўвайце ежу або іншыя прадметы ўнутры печы. Правярце наладкі пасля запуску для забеспячэння найлепшага функцыянавання печы.

Для таго, каб пазбегнуць перагрэву і ўзгарання, асабліва пільна сачыце за печу падчас гатавання страў або награвання прадуктаў з высокім зместам цукру і тлушчу, напрыклад, каўбасы, пірагоў або каляднага пудыngu.

Глядзіце падказкі ў інструкцыі па эксплуатацыі

Каб пазбегнуць магчымых траўмаў

УВАГА:

Не ўжываеце пашкоджаную або няспраўную печ. Калі ласка, правярце наступныя дэталі перад выкарыстаннем:

- a) Дзверы: упэўніцеся, што дзверы зачыняюцца правільна, і яны не дэфармаваныя.
- b) Петлі і дзвярныя затворы: упэўніцеся, што яны не зламаныя і не пашкоджаныя.
- v) Дзвярныя затворы і затворныя паверхні: упэўніцеся, што яны не пашкоджаныя.
- г) Унутраны корпус печы і дзверы: упэўніцеся, што няма ўвогнутасцяў.
- д) Кабель сілкавання і штэпсель: упэўніцеся, што яны не пашкоджаныя.

Калі дзверы або дзвярныя затворы пашкоджаныя, печу карыстацца нельга, пакуль пашкоджанне не выпраўлена кампетэнтным спецыялістам.

Ніколі не спрабуйце наладзіць, адрамантаваць ці змяніць канфігурацыю печы самастойна. Для любой асобы, акрамя кампетэнтнага спецыяліста, небяспечна выконваць любыя аперацыі, якія прадугледжваюць зняцце накрывкі, што забяспечвае абарону ад уздзеяння ЗВЧ-энергіі.

Не ўключаўце печ з адчыненымі дзвярыма і не змяняйце дзвярныя затворы ні ў якім разе.

Не ўключаўце печ, калі між дзвярнымі затворамі і затворнымі паверхнямі знаходзіцца пабочны аб'ект.

Не дапускайце пападання змазкі або бруда на дзвярныя затворы і сумежныя дэталі. Чысціце печ рэгулярна і выдаляйце любыя адклады ежы. Выконвайце інструкцыі раздзела "ДОГЛЯД І ЧЫСТКА" на стар. ВУ-15. Непадтрыманне печы ў чыстым стане можа прывесці да пашкоджання паверхні, што можа паменшыць тэрмін службы і прывесці да небяспечнай сітуацыі.

Асобы, якія ўжываюць ЭЛЕКТРАКАРДЫЁСТЫМУЛЯТАР, павінныя пракансультавацца са сваім урачом або вытворцай кардыёстымулятара наконт мераў засцярогі пры ўжыванні мікрахвалевых печу.

Каб пазбегнуць магчымасці паражэння электрычным токам

Ні пры якіх абставінах не знімайце знешні корпус печы.

Не дапускайце разліву вадкасцяў або пападання пабочных прадметаў у дзвярныя затворы або вентыляцыйныя адтуліны. У такім выпадку адразу выключыце і адключыце печ ад сеткі і звяжыцеся з аўтарызаваным сэрвісам SHARP.

Не апускайце кабель сілкавання і штэпсель у вадку або любую іншую вадкасць.

Не дазваляйце кабелю электрасілкавання звешацца цераз край стала або рабочай паверхні.



ІНСТРУКЦІЇ ПА БЯСПЕЦЬ

Не дазваляйце кабелю сілкання дакранацца да нагрэтых паверхняў, у тым ліку да задняй часткі печы. Не спрабуйце змяніць лямпу печы або дазволіць зрабіць гэта любой асобе, акрамя ўпаўнаважаных агентаў SHARP. Калі лямпа печы перагарыць, звярніцеся да прадаўца або да аўтарызаванага агента SHARP.

Калі дрот сілкання пашкоджаны, яго трэба змяніць на адмысловы.

Замена можа быць зробленая толькі ўпаўнаважаным агентам SHARP.

Каб пазбегнуць магчымых выбухаў і раптоўнага кіпення:

УВАГА: Вадкасці і іншыя прадукты нельга нагрываць у запячатаных кантэйнерах, паколькі яны могуць выбухнуць.

Мікрахвалевы нагрэў напойў можа прывесці да затрыманага кіпення, таму з кантэйнерамі неабходна абыходзіцца асцярожна пры выманні іх з печы.

Ніколі не выкарыстоўвайце запячатаныя кантэйнеры. Зніміце пакрыццё перад выкарыстаннем. Герметычна запячатаны кантэйнер можа выбухнуць з-за высокага ціску нават пасля выключэння печы. Будзьце асцярожнымі пры награванні вадкасцяў у мікрахвалевай печы. Выкарыстоўвайце кантэйнеры з шырокім горлам для выхаду бурбалак.

Ніколі не нагрывайце вадкасці ў кантэйнерах з вузкім горлам, такіх, як дзіцячы бутэлькі, бо гэта можа прывесці да вываржэння змесціва з кантэйнера пры награванні і выклікае апёкі.

Для прадухілення раптоўнага вываржэння кіпячай вадкасці і магчымага апёку:

1. Не выкарыстоўвайце занадта шмат часу для гатавання.
2. Узбоўтайце вадкасць перад нагрэвам/разагрэвам.
3. Рэкамендуем паставіць у кантэйнер шклянную палачку або аналагічную прыладу (не металічную) падчас нагрэву вадкасцяў.
4. Пакіньце вадкасць мінімальна на 20 секунд у печы пасля гатоўнасці, каб прадухіліць эруптыўнае кіпенне.

Не гатуйце яйкі ў шарпуніне, а таксама не нагрывайце згатаваныя ўкрутую яйкі ў мікрахвалевай печы, паколькі яны могуць выбухнуць нават пасля выключэння печы. Каб зварыць або разагрэць вараныя яйкі, пракаліце жаўткі і бялкі, каб яйкі не выбухнулі. Накрашыце і ачысціце ад шарпуні згатаваныя ўкрутую яйкі перад награваннем іх у мікрахвалевай печы.

Пракаліце скуру такіх прадуктаў, як бульба, каўбаса і садавіна перад гатаваннем, каб яны не выбухнулі.

Каб пазбегнуць магчымых апёкаў

Увага: Змесціва бутэлек і слоічкаў для дзіцячага харчавання перад награваннем павінна быць перамяшанае або ўзбаўтанае. Правярайце тэмпературу прадуктаў перад спажываннем, каб пазбегнуць апёкаў.

Выкарыстоўвайце спецыяльныя трымальнікі або пальчаткі пры зняцці стравы з печы, каб прадухіліць апёкі. Заўсёды адкрывайце кантэйнеры, пакеты з папкорнам, кулінарныя пакеты і г.д. далёка ад твару і рук, каб пазбегнуць апёкаў парай і вываржэння кіпення.

Каб пазбегнуць апёкаў, заўсёды правярайце тэмпературу страў і перемешвайце іх перад падачай на стол. Сачыце ўважліва за тэмпературай ежы і піцця, прызначаных дзецям і пажылым людзям. Некаторыя часткі печы могуць нагрывацца падчас работы. Дзеці малодшага ўзросту не павінны маць доступ да печы.

Тэмпература кантэйнера не супадае з тэмпературай змесціва; заўсёды правярайце тэмпературу страваў. Заўсёды адыходзьце ад дзвярэй печы пры іх адкрыцці, каб пазбегнуць апёкаў ад пары і цяпла. Пакрашыце фаршыраваныя запечаныя стравы пасля гатавання для выпуску пары і каб пазбегнуць апёкаў. Гэтая печ не прадугледжвае выкарыстанне знешняга таймера або сістэмы дыстанцыйнага кіравання.

Карыстанне печчу дзецьмі

УВАГА: Дазваляйце дзецям карыстацца мікрахвалевай печчу без нагляду толькі ў тым выпадку, калі дзеці ведаюць адпаведныя інструкцыі па бяспецы і разумеюць рызыку непраўльнага выкарыстання печы. Калі печ працуе ў рэжыме ГРЫЛЬ, МІКС-ГРЫЛЬ ці АЎТАМЕНЮ, дзеці могуць карыстацца печчу толькі пад наглядам дарослых з-за высокай тэмпературы працэсаў.

Гэты прыбор не прызначаны для выкарыстання асобамі (у тым ліку дзецьмі) з абмежаванымі фізічнымі, пачуццёвымі або псіхічнымі магчымасцямі, або пры адсутнасці вопыту і ведаў, за выключэннем выпадкаў, калі ім былі дадзены адпаведныя інструкцыі, якія датычацца выкарыстання печы, або пад кантролем асобы, адказнай за іх бяспеку.

Дзеці павінны знаходзіцца пад наглядам і не ўжываць печ як цацку.

Не дазваляйце торгоцца або гайдацца на дзверцы печы. Не дазваляйце забаўляцца з печчу.

Дзецям трэба даваць усе важныя ўказанні па бяспецы: неабходнасць выкарыстання трымальнікаў, асцярожнае зняцце вёскі; наданне асаблівай увагі ўпакоўцы, напрыклад для смажання, паколькі яна можа быць вельмі гарачай.

Іншыя папярэджанні

Не змяняйце канфігурацыю печы ні ў якім выпадку. Не рухайце печ падчас работы.

Гэтая печ прызначана толькі для хатняга ўжывання і толькі для гатавання ежы. Яна не прызначана для камерцыйных мэтаў або лабараторнага выкарыстання. **Каб забяспечыць бесперабойную работу Вашай печы і пазбегнуць пашкоджанняў.**

Ніколі не выкарыстоўвайце пустую печ. Пры выкарыстанні посуду для смажання або саманаргравальнага матэрыялу, заўсёды кладзіце іх на тэрмомосты



ізалатар, такі, як парцялян, для прадухілення пашкодвання вярчальнай платформы праз цеплавы стрэс. Тэрміны для падагрэву, пазначаныя ў рэцэптах страў не павінны быць перавышаны.

Не выкарыстоўвайце металічны посуд ці прылады, што адлюстроўваюць ЗВЧ хвалі і могуць прывесці да ўзнікнення электрычнай аркі. Не стаўце ў печ жасцяныя банкі/кансервы. Выкарыстоўвайце толькі падстаўку і ролікавую апору, што адмыслова прызначаныя для печы. Не выкарыстоўвайце печ беў кругавой платформы.

Каб пазбегнуць пажкоджання кругавой платформы:

- (а) Перад чысткай кругавой платформы вадой, дазвольце ёй астыць.
- (б) Не кладзіце гарачыя прадукты або посуд на халодную платформу.
- (в) Не кладзіце халодныя прадукты або посуд на гарачую платформу.

Не кладзіце ніякія аб'екты на корпус печы падчас работы. Не выкарыстоўвайце пластыкавыя кантэйнеры калі

печ яшчэ гарачая пасля выкарыстання функцыяў **ГРЫЛЬ І МІКС-ГРЫЛЬ**, бо пластyk можа расплавіцца. Пластыкавыя кантэйнеры не павінны выкарыстоўвацца падчас вышэй пазначаных аперацыяў, калі іх вытворца не пазначыў адваротнага.

УВАГА:

Калі Вы не ведаеце, як падключыць печ, звярніцеся да кваліфікаваных электрыкаў.

Ні вытворца, ні прадавец не нясуць адказнасці за шкоду, прычыненую печы, або цялесныя пашкоджанні ў выніку невыканання правілаў праездурі падключэння.

Вадзяная пара або кроплі могуць фарміравацца на сценцы печы, вакол дзвярных затвораў і затворных паверхняў. Гэта нармальна з'ява і не з'яўляецца сведчаннем чэцы ў мікрахвалевай печы або няспраўнасці.



Гэты знак азначае, што паверхні могуць быць гарачымі падчас выкарыстання.

УСТАЛЁўКА



1. Вынец ўсе упакавальныя матар'ялы знутры печы.
2. Правярце печ на наяўнасць якіх-небудзь пашкоджанняў.
3. Стаўце печ на роўную ўстойлівую паверхню, дастаткова моцную, каб вытрымаць вагу печы і найбольшы вес прадукту, што можа ў ёй гатавацца. Не стаўце печ у шафу.

4. Абярыце месца, дастатковае для забеспячэння пэўнай колькасці вольнай прасторы для уваходнай і выходнай вентыляцыі.

Задняя сценка прылады мусіць быць павярнута да сцяны.

- Мінімальная адлегласць паміж печчу і любой сцяною павінна быць не менш за 7,5 см. Адзін бок мусіць быць адкрытым.
- Пакіньце не менш за 30 см вольнай прасторы над печчу.
- Не здымайце ножкі з нізу печы.
- Блакаванне вентыляцыі можа пашкодзіць печ.
- Стаўце печ як мага далей ад радыё і ТВ. Праца печы можа ўплываць на якасць сігналаў радыё і ТВ.



5. Дзверца печы можа нагрэцца падчас гатавання. Стаўце печ на вышыню не менш за 85 см ад падлогі. Не падпускайце дзяцей да дзверцы, каб прадухіліць магчымыя апекі.

6. Бяспечна падключыце печ у стандартную электрычную разетку з заземленнем.

УВАГА: Не стаўце печ у месцах дзе спёка, вадкасць або высокая вільготнасць (каля звычайнай печы) ці ля лёгкаузгаральных прадметаў (шторы). Не блакуйце вентыляцыйныя адтуліны. Не стаўце нічога на верх печы.



ПЕРАД ПАЧАТКАМ РАБОТЫ



Уключыце печ. На дысплэй адлюструецца "0:00", будзе чутны адзіночны гукавы сігнал.

Гэтая мадэль абсталяваная таймерам і печ выкарыстоўвае менш за 1 Вт у рэжыме чакання. Каб наладзіць таймер, глядзіце ніжэй.



НАЛАДКА ГАДЗІННІКА

Гадзіннік печы мае 24-гадзінны фармат.

- Націсніце кнопку **УСТАЛЯВАЦЬ ЧАС**  адзін раз і на табло адлюструецца "00:00".
- Націскайце кнопкі часу, каб выставіць бягучы час. Гадзіны уводзяцца кнопкай **10 MIN** хвіліны - кнопкамі **1 MIN** і **10 S**.
- Націсніце кнопку **УСТАЛЯВАЦЬ ЧАС**  каб скончыць наладку часу.

ЗАЎВАГІ:

- Калі гадзіннік наладжаны, пасля гатавання дысплэй печы будзе адлюстроўваць бягучы час. Калі гадзіннік не быў наладжаны, дысплэй будзе адлюстроўваць толькі "0:00" пасля гатавання.
- Каб праверыць бягучы час падчас гатавання, націсніце кнопку **УСТАЛЯВАЦЬ ЧАС** і на табло на 2-3 секунды будзе выведзены бягучы час. Гэта не перашкаджае працэсу гатавання.
- Падчас наладкі часу, калі кнопка **STOP** была націснутая ці не было ніякіх дзеянняў на працягу 1 хвіліны, печ вернецца да папярэдніх наладак.
- Калі падчас працы печы быў перапынак у электрасілкаванні, дысплэй будзе адлюстроўваць "0:00" пасля ўзнаўлення сілкавання. Калі перапынак здарыцца падчас гатавання, праграма будзе выдаленая, гэтаксама як і бягучы час.



УЗРОВЕНЬ МАГУТНАСЦІ ЗВЧ

Узровень магутнасці	Націсніце кнопку УЗРОВЕНЬ МАГУТНАСЦІ 	Дысплэй (адсоткі)
ВЫСОКІ	x1	100P
	x2	90P
СЯРЭДНЕ - ВЫСОКІ	x3	80P
	x4	70P
СЯРЭДНІ	x5	60P
	x6	50P
СЯРЭДНЕ-НІЗКІ (РАЗМАРОЗКА)	x7	40P
	x8	30P
НІЗКІ	x9	20P
	x10	10P
	x11	0P

- Ваша печ мае 11 узроўняў магутнасці.
- Каб змяніць узровень магутнасці, націскайце кнопку **УЗРОВЕНЬ МАГУТНАСЦІ** пакуль дысплэй не пакажа патрэбны узровень. Пасля націсніце кнопку **СТАРТ** каб пачаць гатаванне.
- Каб праверыць узровень магутнасці падчас гатавання, націсніце кнопку **УЗРОВЕНЬ МАГУТНАСЦІ**. Пакуль вы націскаеце на кнопку **УЗРОВЕНЬ МАГУТНАСЦІ**, ён выводзіцца на табло. Печ працягвае адлік часу не глядзячы на тое, што адлюстроўваецца.
- Калі абрана "0P" печ будзе працаваць у рэжыме вентыляцыі. Вы можаце выкарыстоўваць тое, каб пазбавіцца паху ўнутры печы.

Звычайна прымяняюцца наступныя рэкамендацыі:

100P/ 90P - (ВЫСОКІ) выкарыстоўваецца для хуткага прыгатавання ці разагрэву запяканак, гарачых напойу, гародніны і г.д.

80P/70P - (СЯРЭДНЕ-ВЫСОКІ) выкарыстоўваецца для гатавання страў з больш шчыльных прадуктаў, такіх, як смажанае мяса, мясны рулет, а таксама для больш далікатных страў, такіх, як сырыны соус і бісквіты. У гэтым скарачанам рэжыме соус не будзе кіпець, і стравы будуць гатавацца раўнамерна.

60P/ 50P - (СЯРЭДНІ) для харчовых прадуктаў, якія па-

трабуюць працяглага часу гатавання, напрыклад, стравы з ялавічыны. Згатаванае ў гэтым рэжыме мяса будзе больш пяхотным.

40P/ 30P - (СЯРЭДНЕ-НІЗКІ) ужываецца для раўнамернага размарожвання прадуктаў. Гэты рэжым таксама ідэальна падыходзіць для рысу, макаронных вырабаў, пельменяў і заварнога крэма.

20P/ 10P - (НІЗКІ) для лёгкай размарозкі, напрыклад тротаў ці кандытэрскіх вырабаў.



Адкрыццё дзвярэй:

Для таго, каб адкрыць дзверы, націсніце на кнопку адкрыцця дзвярэй.

Запуск печы:

Размясціце страву ў адпаведным кантэйнеры або непасрэдна на вярчальнай платформе. Зачыніце дзверы печы і націсніце кнопку **СТАРТ/◊+1min** пасля выбару рэжыма гатавання.

Як толькі праграма гатавання наладжаная, і кнопка **СТАРТ/◊+1min** не націснутая на працягу 1 хвіліны, праграма будзе адмененая.

Кнопка **СТАРТ/◊+1min** мусіць быць націснутая для працягу гатавання, калі ў працэсе гатавання дзверы былі адчыненыя. калі кнопка націснутая пасляхова, будзе чутны гукавы сігнал. Калі сігналу няма, кнопка не націснутая.

Выкарыстоўвайце кнопку **STOP**, каб:

1. Сцерці памылкі пры праграмаванні.
2. Спыніць печ часова падчас гатавання.
3. Каб адмяніць праграму падчас гатавання, націсніце кнопку **STOP** двойчы.
4. Каб уключыць або выключыць рэжым аховы ад дзяцей (гл. стар. ВУ-11).



Ваша печ можа быць праграмавана на тэрмін да 99 хвілін 50 секунд (99.50).

РУЧНОЕ ГАТАВАННЕ/РУЧНАЯ РАЗМАРОЗКА

- Увядзіце час гатавання і ўзровень магутнасці ЗВЧ 100P ці 10P для гатавання ці размарозкі (глядзіце старонку ВУ-8)
- Перамяшайце або перавярніце страву, калі неабходна, 2 - 3 разы падчас гатавання.
- Пасля завяршэння гатавання накрыйце страву і пакіньце, калі рэкамендавана.
- Пасля размарожвання накрыйце алюмініевай фольгай і пакіньце, пакуль прадукт не размарозіцца поўнасцю.

Прыклад:

Для гатавання на працягу 2 хвілін і 30 секунд на магутнасці 70%.

1. Змяніце ўзровень магутнасці, націснуўшы кнопку **УЗРОВЕНЬ МАГУТНАСЦІ** 4 разы для 70%.
2. Увядзіце пажаданы час гатавання, націснуўшы кнопку **1 MIN** двойчы і **10 S** 3 разы.
3. Націсніце кнопку **СТАРТ/◊+1min** для запуску таймера. (Дысплей будзе ажыццяўляць адлік на працягу гатавання/размарозкі).

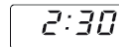
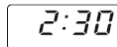

УВАГА:

- Калі печ пачне гатаванне, лампа печы загарыцца, і кругавая платформа пачне круціцца.
- Калі Вы адчыніце дзверку печы падчас гатавання (напрыклад, каб перамяшаць або перавярнуць ежу), адлік часу аўтаматычна спыніцца і працягнецца толькі калі Вы зачыніце дзверку і націсніце кнопку **СТАРТ**.
- Калі гатаванне/размарожванне скончанае, адкрыўце дзверку печы або націсніце кнопку **STOP**, і на дысплеі будзе адлюстроўвацца бягучы час, пры ўмове, што ён быў наладжаны.
- Калі Вы хочаце даведацца аб узроўні магутнасці падчас гатавання, націсніце кнопку **УЗРОВЕНЬ МАГУТНАСЦІ**. Пакуль Вы дакранаецеся да кнопкі **УЗРОВЕНЬ МАГУТНАСЦІ**, узровень магутнасці будзе адлюстроўвацца на дысплеі.

УВАГА:

- Зачыняйце дзверы печы пасля гатавання/размароўкі. Памятайце, што калі дзверы не зачыненыя, святло ўнутры працягне гарэць. Зачыняйце дзверы печы для ўласнай бяспекі.
- Калі Вы многа гатуеце ў рэжыме 100 P , магутнасць печы аўтаматычна знізіцца, каб пазбегнуць перагрэву. (Узровень магутнасці ЗВЧ будзе зніжаны.)

Рэжым гатавання	Стандартны час
ЗВЧ P100	30 хвілін
Гатаванне на грылі	Перыядычная аперацыя, кантроль за тэмпературай для R-642 99 хв 50 сек для R-742
РЭЖЫМ МІКС-ГРЫЛЬ	99 хв 50 сек



ГАТАВАННЕ ў РЭЖЫМАХ ГРЫЛЬ /МІКС-ГРЫЛЬ

1. ПРОСТЫ ГРЫЛЬ

Грыль мае толькі адну наладку магутнасці. Грылю дапамагае кругавая платформа, якая паварочваецца, каб забяспечыць роўнабаковае запяканне. Выкарыстоўвайце сетку грыля для гатавання невялікіх аб'ёмаў ежы ці бекона, кексаў і г.д. Ежу можна класьці як на сетку, так і на кругавую платформу.

Прыклад:

Гатаванне на грылі на працягу 20 хвілінаў з выкарыстаннем кнопкі **ГРЫЛЬ**.

1. Націсніце кнопку **ГРЫЛЬ** адзін раз.



G

2. Увядзіце пажаданы час награвання, націснуўшы кнопку **10 MIN** двойчы.

20:00

3. Націсніце кнопку **СТАРТ/◊+1min** для запуску таймера. (Дысплей будзе ажыццяўляць адлік на працягу гатавання.)

20:00

2. РЭЖЫМ МІКС-ГРЫЛЬ

МІКС-ГРЫЛЬ спалучае грыль з мікрахвалямі. МІКС значыць гатаванне з дапамогай як грылю, так і мікрахваляў.

Спалучэнне мікрахваляў з грылем памяншае час гатавання і забяспечвае ежу карычневую хрусткую корачку.

Ёсць два варыянты наладак:

КАМБІНАЦЫЯ 1 (Дысплэй: C-1)

55% часу - мікрахвалі, 45% часу - грыль. Выкарыстоўвайце для гатавання рыбы ці страваў з паніроўкай.

КАМБІНАЦЫЯ 2 (Дысплэй: C-2)

36% часу - мікрахвалі, 64% часу - грыль. Выкарыстоўвайце для амлетаў, пудынгаў і страваў з птушкі.

Прыклад:

Каб гатаваць на працягу 15 хвілін, выкарыстоўвайце **МІКС-ГРЫЛЬ** на 55% мікрахваляў і 45% грылю (C-1)

1. Націсніце кнопку **МІКС-ГРЫЛЬ** адзін раз.



C-1

2. Увядзіце пажаданы час гатавання, націснуўшы кнопку **10 MIN** адзін раз і **1 MIN** 5 разоў.

15:00

3. Націсніце кнопку **СТАРТ/◊+1min** для запуску таймера. (Дысплей будзе ажыццяўляць адлік на працягу гатавання.)

15:00

ЗАЎВАГІ ДА ГАТАВАННЯ ПРЫ ДАПАМОЗЕ ГРЫЛЯ/МІКС-ГРЫЛЯ

- Ня трэба праграваць печ перад гатаваннем.
- Калі ежа, якую Вы гатуеце, ляжыць у глыбокім кантэйнеры, стаўце яе на кругавую платформу.
- Вы можаце заўважыць дым ці пах гарэлага падчас першага выкарыстання грылю. Гэта нармальна і не значыць, што печ пашкоджаная. Каб пазбегнуць гэтага, прагрэйце печ без ежы на працягу 20 хвілінаў падчас першага выкарыстання.

УВАГА: Каб дазволіць ліквідацыю дыму і пахаў падчас гатавання на грыле, адчыніце вакно ці ўключыце кухонную вентыляцыю.

⚠ УВАГА:

Дзверы, знешні і ўнутраны корпусы, аксэсуары і посуд стануць вельмі гарачымі падчас работы. Каб прадухіліць апёкі, заўсёды выкарыстоўвайце тоўстыя пальчаткі.



1. ПАСЛЯДОЎНАЕ ГАТАВАННЕ

Гэтая функцыя дазваляе Вам гатаваць у 2 стадыі, што могуць уключаць у сябе ручное гатаванне і ці праграму размарозкі, гэтаксама як і праграму размарозкі па ваге. Пасля праграмавання не трэба перапыняць працэс гатавання, бо печ будзе аўтаматычна пераходзіць ад адной стадыі да іншай. Гукавы сігнал будзе чутны пасля заканчэння першай стадыі. Калі адна з стадыяў - размарозка, яна павінна быць першай.

УВАГА: АЎТАМЕНЮ нельга абраць як адну са стадыяў.

Прыклад: калі трэба размарозваць ежу 5 хвілін, пасля гатаваць на 80P мікрахваляў 7 хвілінаў, выканайце наступнае:

1. Націсніце кнопку **РАЗМАРОЗКА ПА ЧАСЕ** адзін раз і на тэбло будзе пазначана dEF2.
2. Увядзіце пажаданы час гатавання, націснуўшы кнопку **1 MIN** 5 разоў.
3. Змяніце ўзровень магутнасці (80P), націснуўшы кнопку **УЗРОВЕНЬ МАГУТНАСЦІ** 3 разы.
4. Увядзіце пажаданы час гатавання, націснуўшы кнопку **1 MIN** 7 разоў.
5. Націсніце кнопку **СТАРТ** для запуску таймера.

2. Функцыя +1min (аўтахвіліны)

Кнопка **+1min** дазваляе печы ажыццяўляць дзве наступныя функцыі:

а. Прамы старт

Вы можаце пачаць гатаванне на магутнасці 100 P на працягу 1 хвіліны, націснуўшы кнопку **+1min**.

б. Павелічэнне часу гатавання.

Вы можаце падоўжыць час ручнога гатавання, размарозкі па часе, аперацыяў аўтаменю некалькі разоў па 1 хвіліне выкарыстоўваючы кнопку **+1min** падчас працэсу гатавання. Падчас размарозкі па ваге, час гатавання нельга павялічыць пры дапамозе гэтай кнопкі.

УВАГА: Час гатавання можа быць падоўжаны максімум да 99 хвілінаў 50 секундаў.

3. ФУНКЦЫЯ ТАЙМЕРА

Вы можаце выкарыстоўваць таймер асобна ад печы. Напрыклад для замера часу варкі яек, што гатуюцца на звычайнай пліце ці каб правяраць час для размарожанай/прыгатаванай ежы.

Прыклад:

Усталёўка таймера на 5 хвілін.

1. Націсніце кнопку **ТАЙМЕР** адзін раз.



2. Увядзіце пажаданы час гатавання, націснуўшы кнопку **1 MIN** 5 разоў.

3. Націсніце кнопку **СТАРТ/◀+1min** для запуску таймера.

Праверце дысплэй.

(Дысплэй будзе ажыццяўляць адлік на працягу гатавання\ размарозкі).

Калі час сканчваецца, падаецца гукавы сігнал (5 разоў) і тэбло адлюструе бягучы час дню.

Вы можаце ўвесці любое значэнне часу да 99 хвілін 50 секунд. Каб спыніць, **ТАЙМЕР** націсніце кнопку **STOP**.

УВАГА: ТАЙМЕР не можа ўжывацца падчас гатавання.

4. ФУНКЦЫЯ АХОВЫ АД ДЗЯЦЕЙ:

Выкарыстоўваецца, каб прадухіліць выкарыстанне печы дзецьмі без нагляду.

а. Для ўключэння функцыі АХОВЫ АД ДЗЯЦЕЙ:

Націсніце і трымайце кнопку **STOP** 3 секунды, пакуль не будзе чутны доўгі гук. Дысплэй пакажа:



б. Для выключэння функцыі АХОВЫ АД ДЗЯЦЕЙ:

Націсніце і трымайце кнопку **STOP** тры секунды, пакуль не будзе чуваць доўгі гук.



АПЕРАЦЫІ РАЗМАРОЗКА ПА ЧАСЕ І РАЗМАРОЗКА ПА ВАГЕ

1. РАЗМАРОЗКА ПА ЧАСЕ

Гэтая функцыя дазваляе Вам размарожваць ежу, абраўшы патрэбны перыяд размарозкі, залежна ад тыпу ежы. Глядзіце прыклад ніжэй каб даведацца, як карыстацца гэтай функцыяй. Прамежак часу ад 0:10 да 99:50

Прыклад: Размарожванне на працягу 10 хвілін.

1. Увядзіце пажаданую праграму націснуўшы кнопку **РАЗМАРОЗКА ПА ЧАСЕ** адзін раз.



x1,

2. Увядзіце пажаданы час гатавання, націснуўшы кнопку **10 MIN** адзін раз.

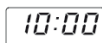

3. Націсніце кнопку **СТАРТ/⬇️+1min** для таго, каб пачаць размарожванне.

на дысплэй будзе паказана: dEF2

Заўвагі па размарозцы па часе:

- Пасля заканчэння гатавання падаецца гукавы сігнал пяць разоў і тابلэ паказвае бягучы час, калі гадзіннік быў наладжаны. Калі гадзіннік не быў наладжаны, тابلэ будзе паказваць "0:00" пасля заканчэння гатавання.
- Прадусталёная магутнасць печы 30P і не можа быць змененая.

2. РАЗМАРОЗКА ПА ВАГЕ

Мікрахвалёвая печ запраграмаваная на час і узровень магутнасці каб лёгка размарожваць наступную ежу: Свініну, ялавічыну і курыцу. Вага мусіць быць у прамежку ад 100 г да 2000 г у адсечках па 100 г. Выконвайце парады ніжэй для кіравання гэтымі рэжымамі.

ПРЫКЛАД: Размарожванне кавалка мяса вагай 1,2 кг у рэжыме АЎТА-ВАГА-РАЗМАРОЖВАННЕ.

Пакладзіце мяса на адпаведны посуд ці падстаўку для размарозкі на платформе печы.

1. Увядзіце пажаданую праграму націснуўшы кнопку **РАЗМАРОЗКА ПА ВАГЕ** адзін раз.



x1,

2. Увядзіце вагу з дапамогай кнопак **ВАГА\ПОРЦЫЯ**, пакуль на дысплэй не адлюструецца патрэбнае значэнне.



x12, дысплэй: 1 2 0 0

3. Націсніце кнопку **СТАРТ/⬇️+1min** для таго, каб пачаць размарожванне. (Дысплэй будзе адлюстроўваць адлік на працягу размарожвання)

на дысплэй будзе паказана: dEF1

Мінімальная тэмпература ежы для размарожвання -18°C.

ЗАЎВАГІ ПА РАЗМАРОЗЦЫ ПА ВАГЕ:

- Перш, чым замарожваць ежу, пераканайцеся што яна свежая і добрай якасці.
- Акругліце вагу ежы да бліжэйшага значэння (у дыяпазоне 100 г). Напрыклад, 650 грамаў ворта акругліць да 700.
- Калі тое неабходна, закрыйце некаторыя часткі птушкі ці мяса невялічкімі кавалкамі алюмініевай фальгі. Гэта не дазволіць ім нагрывацца падчас размарожвання. Пераканайцеся, што фальга не дакранаецца да сценак печы.



ВЫКАРЫСТАННЕ АЎТАМЕНЮ

Кнопкі **АЎТАМЕНЮ** аўтаматычна забяспечваюць слушнае гатаванне ежы (падрабязнасці глядзіце на старонках ВУ-4 і ВУ-13). Глядзіце прыклад ніжэй для больш падрабязнай інфармацыі.

Прыклад: Каб прыгатаваць дзеве бульбіны ў мундзірах (460 г) карыстаючыся функцыяй АЎТАМЕНЮ.

1. Абярыце адпаведны пункт у меню, націснуўшы кнопку **Бульба ў мундзірах** адзін раз.



x1,

на дысплэй будзе паказана: 1

2. Націсніце кнопку **ВАГА\ПОРЦЫЯ** і кнопкі **УНІЗ/УВЕРХ**, пасля абярыце кнопку **Бульба ў мундзірах** каб абраць колькасць бульбін (да 3).



x1, дысплэй: 2

3. Націсніце кнопку **СТАРТ/⬇️+1min** для таго, каб пачаць гатаванне. (Дысплэй будзе адлюстроўваць адлік на працягу гатавання)

ЗАЎВАГІ:

- Вага ці колькасць ежы можа быць уведзена пры дапамозе **ВАГА\ПОРЦЫЯ** ці **УНІЗ/УВЕРХ** кнопак, пакуль на тابلэ не адлюструецца пажаданая вага ці колькасць. Увядзіце толькі вагу ежы. Не ўключайце вагу кантэйнера.
- Для ежы, што важыць больш ці менш, чым пазначана ў АЎТАМЕНЮ, выканайце наступнае: (старонка ВУ-13)



АЎТАМЕНЮ	ВАГА\ПОРЦЫЯ\ПРЫЛАДЫ	Працэдура гатавання
Папкорн	50 г, 100 г	Пакладзіце пакет з попкорнам на кругавую платформу. (Глядзіце даведку ніжэй "Важная інфармацыя аб функцыі Мікрахвалёвага гатавання папкорну")
Бульба ў мундзірах	1, 2, 3 бульбіны (штук) 1 бульбіна = прыкл. 230 г (пачатковая тэмпература 20°C)	Калі ласка выкарыстоўвайце бульбіны прыкладна аднаго памеру прыкладна па 230 г. Пракаліце кожную бульбіну ў некалькіх месцах і пакладзіце па вуглах кругавой платформы. Пасля паловы часу гатавання перагарніце. Пакіньце на 3-5 хвілінаў перад сервіроўкай.
Ахалоджаная піцца	100г, 200г, 400 г (пачатковая тэмпература 5°C) Талерка	Пакладзіце піццу на талерку ў цэнтры платформы. Не накрывайце.
Замарожаная гародніна, то бок брусэльская капуста, бабы, фасоль, сумесі гародніны, броккалі	150 г, 350 г, 500 г (пачатковая тэмпература - 18°C) Міска і накрывка	Пакладзіце гародніну ў адпаведны посуд. Дадайце 1 сталовую лыжку вады на 100 г гародніны, накрыйце міску і пастаўце на кругавую платформу. Перамяшайце пасля паловы часу гатавання.
Напой (120 мл/ кубак)	1, 2, 3 (пачатковая тэмпература 5°C) Кубак	Пастаўце кубак(кубкі) на платформу і перамяшайце пасля гатавання.
Сталовы посуд	250 г, 350 г, 500 г (пачатковая тэмпература 5°C) Талерка	Пастаўце талерку на платформу ў цэнтр. Не накрывайце. Перамяшайце пасля гатавання.

ЗАЎВАГІ:

- Канчатковая тэмпература будзе вар'іравацца ў залежнасці ад пачатковай тэмпературы прадуктаў. Калі ласка, правярайце тэмпературу страў. Пры неабходнасці, Вы можаце падоўжыць час гатавання ўручную.
- Вынікі гатавання ў аўтаматычных рэжымах залежаць ад формы і памераў прадуктаў, а таксама ад ваших пажаданняў. Калі Вы не задаволены вынікам, Вы можаце ўзяць пажаданы час гатавання ўручную.

Важная інфармацыя аб функцыі Мікрахвалёвага гатавання папкорну:

1. Калі гатуеце 100 г папкорну, рэкамендуецца скласці кожны куток пакунку ў форме трохкутніка.
Глядзіце выяву злева.

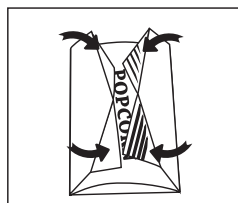

2. Калі пакунак з попкорнам разгарнецца, і не будзе паварочвацца, спыніце гатаванне, націснуўшы кнопку **STOP** і адчыніце дзверы печы, каб запэўніць правільнае гатаванне.

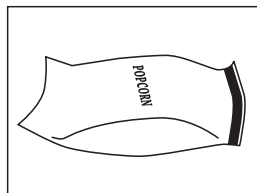



ПРЫДАТНЫ ПОСУД

Каб прыгатаваць\размарозіць ежу ў печы, неабходна каб мікрахвалёвая энергія вольна праходзіла цераз кантэйнер да ежы. Таму вельмі важна карыстацца сумяшчальным посудам.

Лепш выкарыстоўваць круглы ці авальны посуд, бо ў посудзе іншай формы ежа ў вуглах перасмажваецца. Спіс сумяшчальнага посуду пазначаны ніжэй.

Посуд	Бяспечныя для мікрахвалёвай печы	Грыль	Каментары
Алюмініевая фальга Кантэйнеры з фальгі	✓ / ✗	✓	Маленькія кавалкі фальгі можна ужываць, каб абараніць ежу ад перагрэву. Пераканайцеся, што фальга знаходзіцца на адлегласці не менш за 2 см ад сценак печы, каб пазбегнуць утварэння электрычнай аркі. Кантэйнеры з фальгі варта выкарыстоўваць толькі ад слушных вытворцаў, як то Microfoil®. Выконвайце інструкцыі.
Посуд для смажання	✓	✗	Выконвайце інструкцыі вытворцаў. Не перавышайце час гатавання. Асцярожна, талеркі і посуд могуць быць вельмі гарачымі.
Керамічны і парцелянавы посуд	✓ / ✗	✗	Парцелянавы і керамічны посуд зазвычай пасуе для выкарыстання, за выняткам посуду з металічнымі часткамі або дэкарам.
Шкло Напрыклад, Pyrex®	✓	✓	Будзьце асцярожнымі са шкляным посудам, бо ён можа трэснуць ці разбіцца падчас нагрывання.
Метал	✗	✓	Не рэкамендуецца ўжываць металічны посуд, бо тое прывядзе да ўтварэння электрадузі, якая можа выклікаць пажар.
Пластык\поліэстэр напрыклад, кантэйнеры для ежы.	✓	✗	Будзьце асцярожнымі з абгорткай некаторых кантэйнераў, бо яна можа расплавіцца ад высокай тэмпературы
Плёнка	✓	✗	Не павінна дакранацца ежы і мусіць мець праколатыя адтуліны для выхаду пару
Пакуны для замарозкі	✓	✗	Мусіць быць праколатая, каб даць выхад пару. Пераканайцеся, што пакунак прыдатны для ЗВЧ печы..
Папяровыя талеркі, кубкі і кухонная папера	✓	✗	Не выкарыстоўвайце пластыкавыя ці металічныя зашчэпкі\драты, бо яны могуць расплавіцца ці ўтварыць электрычную дугу.
Саламяныя і драўляныя кантэйнеры	✓	✗	Выкарыстоўвайце толькі для разагрэву ці ўпітвання вадкасці. Перагрэў можа выклікаць пажар.
Пераапрацаваная папера і газеты	✗	✓	Не пакідайце печ без дагляду падчас гатавання. Можа змяшчаць метал, што прывядзе да электрадузі і пажару.

⚠ УВАГА:

Пры нагрыванні прадуктаў харчавання ў пластыкавых або папяровых кантэйнерах сачыце за работай печы з-за магчымасці ўзгарання.



<p>Увага: Не ўжывайце камерцыйныя сродкі для чысткі, а таксама паравыя, абразіўныя альбо лобныя, што змяшчаюць ГІДРАХЛАРЫД НАТРЫЯ (SODIUM HYDROXIDE) на ніякіх частках Вашай печы.</p> <p>Перад пачаткам чысткі ўпэўніцеся, што знешні і ўнутраны корпусы печы, дзверы і аксэсуары поўнасьцю халодныя.</p> <p>ЧЫСЦІЦЕ ПЕЧ РЭГУЛЯРНА І ВЫДАЛЯЙЦЕ АДКЛАДЫ ЕЖЫ. Непадтрыманне печы ў чыстым стане можа прывесці да пашкодвання паверхні, што можа паменшыць тэрмін службы і, магчыма, прывесці да небяспечнай сітуацыі.</p> <p>Знешні корпус печы Знешні корпус Вашай печы лёгка ачышчаецца мяккім мылам і вадой. Выдаляйце рэшткі мыла вільготнай тканінай і працірайце корпус мяккім ручніком.</p> <p>Панэль кіравання Адчыніце дзверы перад чысткай, каб адключыць дысплей. Асцярожна з чысткай панэлі кіравання. Выкарыстоўвайце толькі тканіну змочаную вадой і вытрыце знешні корпус печы мяккім ручніком. Не перабольшвайце з аб'ёмам вады. Не выкарыстоўвайце хімічныя ці абразіўныя мыючыя сродкі.</p> <p>Унутраны корпус печы 1. Для падтрымання чысціні працірайце корпус любой мяккай вільготнай тканінай або губкай пался кожнага выкарыстання, калі печ яшчэ цёплая. Для выдалення больш сур'ёзных забруджванняў выкарыстоўвайце мяккае мыла і некалькі разоў працярыце паверхню вільготнай анучай, пакуль не</p>	<p>будуць выдалены ўсе рэшткі. Не знімайце пакрыццё хвалявода.</p> <p>2. Упэўніцеся, што мяккае мыла і вада не пранікаюць у невялікія адтуліны ў сценах, што можа нанесці шкоду печы.</p> <p>3. Не ўжывайце чысцячыя сродкі тыпу спрэй на ўнутраным корпусе печы.</p> <p>4. Прагравайце печ рэгулярна, выкарыстоўваючы функцыю грэлья без ежы каля 20 хвілінаў (старонка ВУ-10). Рэшткі ежы могуць ствараць дым ці непрыемны пах.</p> <p>Сачыце за чысцінёй пакрыцця хвалявода. Пакрыццё хвалявода зроблена з адчувальных матэрыялаў і павінна чысціцца з асцярожнасцю (трымайцеся інструкцый уверсе).</p> <p>УВАГА: Ужыванне празмернай колькасці вады можа пашкодзіць пакрыццё хвалявода.</p> <p>Пакрыццё хвалявода з'яўляецца расходнай часткай і без належнай чысткі запатрабуе замены.</p> <p>Аксэсуары Кругавая платформа, падстаўка і зчэпка мусыць быць вымытыя пры дапамозе вадкага мыючага сродку і высушаныя. Можна мыць іх у посудамычнай машыне.</p> <p>Дзверы Каб ачысціць усе сляды гразі, рэгулярна працірайце дзверы, дзвярныя затворы і затворныя паверхні з усіх бакоў мяккай вільготнай тканінай. Не выкарыстоўвайце абразіўныя чысцячыя сродкі.</p> <p>УВАГА: Не ўжывайце паравыя ачышчальнікі.</p>
--	--

Парады па чыстцы печы

Пакладзіце ў посуд лімон, дадайце 300 мл вады і прагрэйце на 100 адсотках магутнасці на працягу 10-12 хвілінаў.

Вытрыце печ мягкай сухой тканінай.

SHARP



SHARP ELECTRONIC (Europe) GmbH
Sonninstraße 3, D-20097 Hamburg
Germany

Printed in China
Wydrukowano w Chinach
Τυπώθηκε στην Κίνα
Natisnjeno na Kitajskem
Vytisknuto v Číně
Vytlačené v Čine
Kínában nyomtatva

Надруковано в Китаї
Iespiests Kínā
Atspausdinta Kīnijoje
Trükitud Hiinas
Отпечатано в Китай
Tirärit in China
Надрукавана у Кирее

PN: 261800310257