



HR Perilica posuđa
CS Myčka nádobí

Upute za uporabu 2
Návod k použití 27

SADRŽAJ

1. INFORMACIJE O SIGURNOSTI.....	2
2. SIGURNOSNE UPUTE.....	4
3. OPIS PROIZVODA.....	6
4. UPRAVLJAČKA PLOČA.....	7
5. ODABIR PROGRAMA.....	8
6. OSNOVNE POSTAVKE.....	10
7. PRIJE PRVE UPOTREBE.....	14
8. SVAKODNEVNA UPORABA.....	15
9. SAVJETI.....	17
10. ČIŠĆENJE I ODRŽAVANJE.....	19
11. OTKLANJANJE POTEŠKOĆA.....	22
12. TEHNIČKI PODACI.....	26

MISLIMO NA VAS

Hvala vam što ste kupili Electrolux uređaj. Izabrali ste proizvod koji sa sobom donosi desetljeća profesionalnog iskustva i inovacija. Domišljat i elegantan, projektiran je misleći na vas. Stoga, uvijek kada ga koristite, možete biti sigurni da ćete svaki put dobiti izvrsne rezultate.

Dobrodošli u Electrolux.

Posjetite našu internetsku stranicu za:



Dobivanje savjeta o korištenju, rješavanje problema, brošure i informacije o servisu i popravcima:

www.electrolux.com/support



Registrirajte svoj proizvod za bolju uslugu:

www.registerelectrolux.com



Kupujte dodatnu opremu, potrošni materijal i originalne rezervne dijelove za svoj uređaj:

www.electrolux.com/shop

KORISNIČKA SLUŽBA I SERVIS

Obavezno koristite originalne rezervne dijelove. Prilikom kontaktiranja ovlaštenog servisnog centra neka vam pri ruci budu sljedeći podaci: Model, PNC, serijski broj. Informacije možete pronaći na natpisnoj pločici.

⚠ Upozorenje / Oprez - sigurnosne informacije

ℹ Opće informacije i savjeti

♻ Ekološke informacije

Zadržava se pravo na izmjene.

1. ⚠ INFORMACIJE O SIGURNOSTI

Prije postavljanja i korištenja uređaja, pažljivo pročitajte isporučene upute. Proizvođač nije odgovoran za bilo

kakvu ozljedu ili oštećenje koji su rezultat neispravnog postavljanja ili korištenja. Upute uvijek držite na sigurnom i pristupačnom mjestu za buduću upotrebu.

1.1 Sigurnost djece i osjetljivih osoba

- Ovaj uređaj mogu koristiti djeca od 8 godina i starija i osobe smanjenih tjelesnih, osjetilnih ili mentalnih mogućnosti ili osobe koje ne raspolažu iskustvom ili znanjem ako su pod nadzorom osobe odgovorne za njihovu sigurnost i rade po uputama koje se odnose na sigurno korištenje uređaja te razumiju uključene opasnosti.
- Bez stalnog nadzora djeca između 3 i 8 godina i osobe s vrlo visokim i složenim invaliditetom ne bi smjele koristiti ovaj uređaj.
- Bez stalnog nadzora djeca mlađa od 3 godine ne smiju upotrebljavati ovaj uređaj.
- Ne dozvolite djeci da se igraju s uređajem.
- Deterdžente čuvajte izvan dohvata djece.
- Držite djecu i kućne ljubimce podalje od uređaja dok su vrata uređaja otvorena.
- Bez nadzora djeca ne smiju čistiti uređaj i provoditi održavanje koje izvršava korisnik.

1.2 Opća sigurnost

- Ovaj uređaj namijenjen je za upotrebu u kućanstvu i za slične namjene kao što su:
 - farme, čajne kuhinje koje upotrebljavaju zaposleni u prodavaonicama, uredima i drugim radnim prostorima;
 - klijenti hotela, motela, bed&breakfast ustanova i drugih vrsta smještaja.
- Ne mijenjajte specifikacije ovog uređaja.
- Radni tlak vode (minimalni i maksimalni) mora biti između 0.5 (0.05) / 8 (0.8) bar (MPa)
- Pridržavajte se postavke maksimalnog broja od 13 mjesta.

- Ako je kabel za napajanje oštećen, proizvođač ili ovlašteni servisni centar ili slična kvalificirana osoba mora ga zamijeniti kako bi se izbjegla opasnost.
- Pribor za jelo stavite u košaru za pribor za jelo s oštrim rubovima okrenutom prema dolje, ili ga stavite u ladicu za pribor za jelo u vodoravan položaj s oštrim rubovima okrenutim prema dolje.
- Ne ostavljajte uređaj s otvorenim vratima bez nadzora kako biste izbjegli da ih slučajno nagazite.
- Prije održavanja uređaj isključite, a utikač izvadite iz utičnice električnog napajanja.
- Za čišćenje uređaja ne koristite prskalice vode i/ili pare pod tlakom.
- Ako uređaj ima ventilacijske otvore na dnu, oni se ne smiju pokrivati, npr. tepihom.
- Uređaj se treba priključiti na vodovodnu mrežu pomoću isporučenog novog kompleta cijevi. Stari komplet cijevi ne smije se ponovno upotrijebiti.

2. SIGURNOSNE UPUTE

2.1 Instalacija



UPOZORENJE!

Samo kvalificirana osoba smije postaviti ovaj uređaj.

- Odstranite svu ambalažu.
- Ne postavljajte i ne koristite oštećeni uređaj.
- Zbog sigurnosti, ne koristite uređaj prije postavljanja u ugradbeni ormarić.
- Slijedite upute za postavljanje isporučene s uređajem.
- Prilikom pomicanja uređaja uvijek budite pažljivi jer je uređaj težak. Uvijek nosite zaštitne rukavice i zatvorenu obuću.
- Uređaj nemojte postavljati na mjesta na kojima je temperatura manja od 0 °C.
- Ugradite uređaj na sigurno i prikladno mjesto koje udovoljava zahtjevima instalacije.



www.youtube.com/electrolux
www.youtube.com/aeg

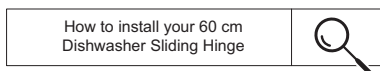

2.2 Električni priključak



UPOZORENJE!

Opasnost od požara i strujnog udara.

- Uređaj mora biti uzemljen.
- Provjerite jesu li parametri na natpisnoj pločici kompatibilni s električnim vrijednostima mrežnog napajanja.
- Uvijek koristite pravilno montiranu utičnicu sa zaštitom od strujnog udara.
- Ne koristite adaptere s više utičnica i produžne kabele.
- Pazite da ne oštetite utikač i kabel napajanja. Ako je potrebno zamijeniti

- električni kabel, to mora izvršiti ovlašteni servisni centar.
- Utikač kabela napajanja uključite u utičnicu tek po završetku postavljanja. Provjerite postoji li nakon montaže pristup utikaču.
 - Ne povlačite kabel napajanja kako biste izvukli utikač iz utičnice. Uvijek uhvatite i povucite utikač.
 - Ovaj uređaj opremljen je kabelom napajanja od 13 A. Ako je potrebno zamijeniti osigurač električnog utikača, upotrijebite osigurač ASTA (BS 1362) od 13 A (samo UK i Irska).

2.3 Spajanje na dovod vode

- Ne oštećujte crijeva za vodu.
- Prije priključka na nove cijevi, cijevi koje dugo nisu korištene, nakon popravka ili instalacije novih uređaja (mjerila itd.), pustite da voda teče dok nije čista i bistra.
- Provjerite da nema vidljivih curenja tijekom i nakon prve uporabe uređaja.
- Crijevo za dovod vode ima sigurnosni ventil i oblogu s unutarnjim električnim kabelom.

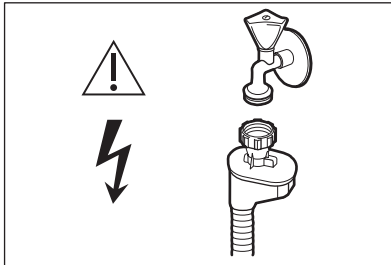

UPOZORENJE! Opasan napon.

- Ako je crijevo za dovod vode oštećeno, odmah zatvorite slavinu za vodu iskopčajte utikač iz strujne utičnice. Za zamjenu crijeva za dovod vode kontaktirajte ovlašteni servisni centar.

2.4 Primjena

- Ne stavljajte zapaljive predmete ili predmete namočene zapaljivim sredstvima u, pored ili na uređaj.
- Deterdženti za perilicu posuđa su opasni. Slijedite sigurnosne upute na ambalaži deterdženta.

- Ne pijte i ne igrajte se s vodom u uređaju.
- Ne vadite posuđe iz uređaja prije završetka programa. Neki deterdžent može ostati na posuđu.
- Ne stavljajte predmete i ne vršite pritisak na otvorena vrata uređaja.
- Uređaj može ispuštati vruću paru ako otvorite vrata dok je program u tijeku.

2.5 Unutarnje osvjetljenje



UPOZORENJE!

Opasnost od ozljede.

- Što se tiče žarulje(a) unutar ovog proizvoda i rezervnih žarulja koje se prodaju zasebno: Ove žarulje namijenjene su da izdrže ekstremne fizičke uvjete u kućanskim uređajima, poput temperature, vibracija, vlage ili namijenjene su signalizaciji informacija o radnom stanju uređaja. Nisu namijenjene za druge primjene i nisu pogodine za osvjetljenje u kućanstvu.
- Za zamjenu unutarnjeg osvjetljenja obratite se ovlaštenom servisu.

2.6 Servis

- Za popravak uređaja kontaktirajte ovlašteni servis. Koristite samo originalne rezervne dijelove.
- Imajte na umu da samo-popravak ili neprofesionalni popravak mogu imati sigurnosne posljedice i mogu poništiti jamstvo.
- Sljedeći rezervni dijelovi bit će dostupni 7 godina nakon ukidanja modela: motor, crikulacijska i odvodna pumpa, grijači i grijaći elementi, uključujući toplinske pumpe, cjevovode i srodnu opremu, uključujući crijeva, ventile, filtre i aquastop, strukturne i unutarnje dijelove sklopova vrata, tiskane pločice, elektroničke zaslone, tlačne prekidače, termostate i senzore, softver i upravljačke programe, uključujući softver za ponovno pokretanje. Imajte na umu da su neki od tih rezervnih dijelova dostupni samo profesionalnim serviserima i da nisu svi rezervni dijelovi relevantni za sve modele.

- Sljedeći rezervni dijelovi bit će dostupni 10 godina nakon ukidanja modela: šarke i brtve na vratima, druge brtve, mlaznice, filtri za odvod, unutarnje police i plastične periferne jedinice poput košara i poklopaca.
- Uređaj isključite iz električne mreže.
- Prerežite električni kabel i bacite ga.
- Uklonite bravicu vrata kako biste spriječili da se djeca i kućni ljubimci zatvore u uređaj.

2.7 Odlaganje



UPOZORENJE!

Opasnost od ozljede ili gušenja.

3. OPIS PROIZVODA



Grafički prikaz u nastavku samo je općeniti pregled proizvoda. Za detaljnije informacije pogledajte druga poglavlja i/ili dokumente isporučene s uređajem.

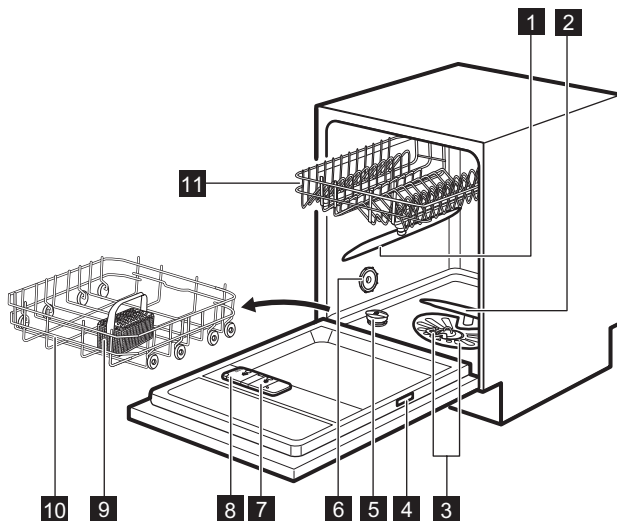

- | | |
|------------------------------|---|
| 1 Gornja mlaznica | 7 Spremnik sredstva za ispiranje |
| 2 Donja mlaznica | 8 Spremnik za deterđent |
| 3 Filtri | 9 Košara za pribor za jelo |
| 4 Nazivna ploča | 10 Donja košara |
| 5 Spremnik soli | 11 Gornja košara |
| 6 Ventilacijski otvor | |

3.1 Beam-on-Floor

Beam-on-Floor je svjetlo koje se prikazuje na podu ispod vrata uređaja.

- Kada program započne, uključuje se crveno svjetlo i ostaje uključeno tijekom trajanja programa.
- Kada program završi, uključuje se zeleno svjetlo.
- Kada je uređaj u kvaru, crveno svjetlo treperi.



Beam-on-Floor se isključuje kad je uređaj isključen.



Kad je tijekom faze sušenja uključeno AirDry projekcija na podu možda neće biti potpuno vidljiva. Kako biste vidjeli je li ciklus završio, pogledajte upravljačku ploču.

4. UPRAVLJAČKA PLOČA

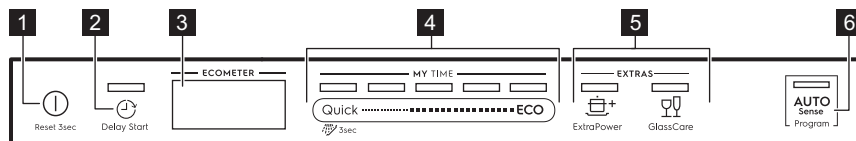

- 1 Tipka uklj./isklj.
- 2 Tipka Delay Start
- 3 Opis
- 4 MY TIME traka za odabir

- 5 Tipke EXTRAS.
- 6 Tipka AUTO Sense

4.1 Opis

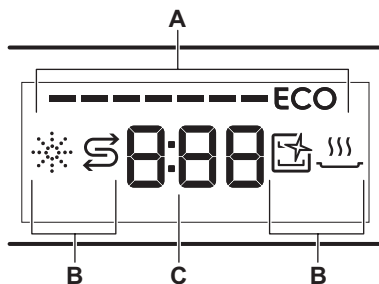

- A. ECOMETER
- B. Indikatori

C. Kontrolna lampica vremena

4.2 ECOMETER





ECOMETER pokazuje kako odabir programa utječe na potrošnju električne energije i vode. Što je više traka uključeno, to je potrošnja manja.

ECO označava ekološki prihvatljiv program za normalno zaprljano posuđe.

4.3 Indikatori

Indikator	Funkcije
	Indikatorsko svjetlo sredstva za sjaj. Uključeno je kad je potrebno napuniti spremnik sredstva za ispiranje. Pogledajte poglavlje "Prije prve uporabe".

Indikator	Funkcije
	Indikatorsko svjetlo za sol. Uključeno je kad je potrebno napuniti spremnik za sol. Pogledajte poglavlje " Prije prve uporabe ".
	Indikator Machine Care. Uključuje se kada uređaj treba unutarnje čišćenje pomoću programa Machine Care. Pogledajte poglavlje „ Čišćenje i održavanje “.
	Indikator faze sušenja. Uključuje se kada je odabran program s fazom sušenja. Treperi tijekom odvijanja faze sušenja. Pogledajte " Odabir programa ".

5. ODABIR PROGRAMA

5.1 MY TIME

Koristeći MY TIME traku za odabir, možete odabrati odgovarajući ciklus pranja na temelju trajanja programa, u rasponu od 30 minuta do četiri sata.

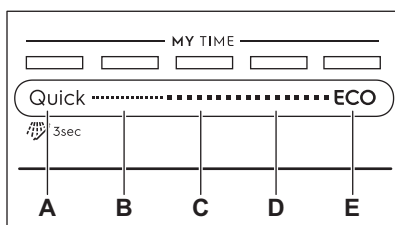

- A. • **Quick** je najkraći program (**30min**) pogodan za pranje svježije i lagano zaprjanog posuđa.
 -  **Pred-ispiranje (15min)** je program za ispiranje ostataka hrane s posuđa. Sprečava stvaranje mirisa u uređaju. Uz ovaj program nemojte koristiti deterđent.
- B. **1h** je program pogodan za pranje svježije zaprjanog posuđa i lagano osušene prljavštine na posuđu.
- C. **1h 30min** je program pogodan za pranje i sušenje normalno zaprjanih predmeta.
- D. **2h 40min** je program pogodan za pranje i sušenje jako zaprjanih predmeta.
- E. **ECO** je najduži program (**4h**) koji pruža najučinkovitiju iskoristivost

vode i uštedu energije za uobičajeno zaprljano posuđe i pribor za jelo. Ovo je standardni program za ustanove za testiranje. ¹⁾

5.2 EXTRAS

Odabir programa možete prilagoditi vašim potrebama uključivanjem EXTRAS.

ExtraPower

 ExtraPower poboljšava rezultate pranja odabranog programa. Opcija povećava temperaturu i trajanje pranja.

GlassCare

 GlassCare pruža posebn unjegu osjetljivom posuđu. Opcija sprječava brzu promjenu temperature pranja odabranog programa i smanjuje ga na 45 °C. To posebno štiti stakleno posuđe od oštećenja.

5.3 AUTO Sense

Program AUTO Sense automatski podešava ciklus pranja na vrstu opterećenja.

Uređaj prepoznaje stupanj zaprljanosti i količinu posuđa u košarama. Prilagođava temperaturu i količinu vode, kao i trajanje programa.

¹⁾ Ovaj se program koristi za ocjenu usklađenosti s Uredbom Komisije za ekodizajn (EU) 2019/2022.

5.4 Pregled programa

Program	Vrsta punjenja	Stupanj zaprljanosti	Faze programa	EXTRAS
Quick	<ul style="list-style-type: none"> Tanjuri Pribor za jelo 	<ul style="list-style-type: none"> Svježē 	<ul style="list-style-type: none"> Pranje 50 °C Međuispiranje Završno ispiranje 45 °C AirDry 	<ul style="list-style-type: none"> ExtraPower GlassCare
 Pred-ispiranje	<ul style="list-style-type: none"> Sve vrste punjenja 	<ul style="list-style-type: none"> Svi stupnjevi zaprljanosti 	<ul style="list-style-type: none"> Predpranje 	EXTRAS nije primljenjivo na ovaj program.
1h	<ul style="list-style-type: none"> Tanjuri Pribor za jelo 	<ul style="list-style-type: none"> Svježē Lagano osušeni 	<ul style="list-style-type: none"> Pranje 60 °C Međuispiranje Završno ispiranje 50 °C AirDry 	<ul style="list-style-type: none"> ExtraPower GlassCare
1h 30min	<ul style="list-style-type: none"> Tanjuri Pribor za jelo Posude za kuhanje Tave 	<ul style="list-style-type: none"> Obično Lagano osušeni 	<ul style="list-style-type: none"> Pranje 60 °C Međuispiranje Završno ispiranje 55 °C Sušenje AirDry 	<ul style="list-style-type: none"> ExtraPower GlassCare
2h 40min	<ul style="list-style-type: none"> Tanjuri Pribor za jelo Posude za kuhanje Tave 	<ul style="list-style-type: none"> Normalno do jako Osušeno 	<ul style="list-style-type: none"> Predpranje Pranje 60 °C Međuispiranje Završno ispiranje 60 °C Sušenje AirDry 	<ul style="list-style-type: none"> ExtraPower GlassCare
ECO	<ul style="list-style-type: none"> Tanjuri Pribor za jelo Posude za kuhanje Tave 	<ul style="list-style-type: none"> Obično Lagano osušeni 	<ul style="list-style-type: none"> Predpranje Pranje 50 °C Međuispiranje Završno ispiranje 55 °C Sušenje AirDry 	<ul style="list-style-type: none"> ExtraPower GlassCare
AUTO Sense	<ul style="list-style-type: none"> Tanjuri Pribor za jelo Posude za kuhanje Tave 	Program se prilagođava svim stupnjevima zaprljanosti.	<ul style="list-style-type: none"> Predpranje Pranje 50 - 60 °C Međuispiranje Završno ispiranje 60 °C Sušenje AirDry 	EXTRAS nije primljenjivo na ovaj program.
Machine Care	<ul style="list-style-type: none"> Bez punjenja 	Program pere unutrašnjost uređaja.	<ul style="list-style-type: none"> Pranje 70 °C Međuispiranje Završno ispiranje AirDry 	EXTRAS nije primljenjivo na ovaj program.

Vrijednosti potrošnje

Program 1)	Voda (l)	Energija (kWh)	Trajanje (min)
Quick	9.4 - 11.4	0.57 - 0.69	30
Pred-ispiranje	3.7 - 4.5	0.02 - 0.05	15
1h	9.3 - 11.4	0.82 - 0.94	60
1h 30min	9.1 - 11.1	1.01 - 1.13	90
2h 40min	9.2 - 11.2	0.96 - 1.08	160
ECO	9.9	0.821 ²⁾ /0.835 ³⁾	240 ²⁾ /240 ³⁾
AUTO Sense	8.2 - 11.2	0.67 - 1.08	120 - 170
Machine Care	8.4 - 10.2	0.60 - 0.71	60

1) Tlak i temperatura vode, razlike u opskrbi mrežom, opcije i količina posuđa mogu promijeniti vrijednosti.

2) U skladu s Uredbom 1016/2010

3) U skladu s Uredbom 2019/2022

Informacije za ustanove za testiranje

Kako biste primili potrebne informacije o provedbi testova značajki (npr. u skladu s EN60436), pošaljite poruku elektroničke pošte na:

info.test@dishwasher-production.com

U vašem zahtjevu priložite broj proizvoda (PNC) s natpisne pločice.

Za sva druga pitanja u vezi vaše perilice posuđa pogledajte servisnu knjižicu isporučenu s vašim uređajem.

6. OSNOVNE POSTAVKE

Uređaj možete konfigurirati promjenom osnovnih postavki u skladu s vašim potrebama.

Broj	Postavke	Vrijednosti	Opis ¹⁾
1	Tvrdoća vode	Od razine 1L na razinu 10L (zadano: 5L)	Podesite razinu omekšivača vode u skladu s tvrdoćom vode u vašem području.
2	Obavijest o praznom spremniku sredstva za ispiranje	On (zadano) Off	Uključiti ili isključiti indikator sredstva za ispiranje.
3	Zvučni signal završetka	On Off (zadano)	Uključite ili isključite zvučni signal za kraj programa.

Broj	Postavke	Vrijednosti	Opis ¹⁾
4	Automatsko otvaranje vrata	On (zadano) Off	Uključite ili isključite AirDry.
5	Ton tipke	On (zadano) Off	Uključite ili isključite zvuk tipki kad su pritisnute.
6	Zadnji odbir programa	On Off (zadano)	Uključite ili isključite automatski odabir zadnjeg korištenog programa i opcija.

¹⁾ Više pojedinosti potražite u podacima navedenim u ovom poglavlju.

Možete promijeniti osnovne postavke u izborniku postavki.

Kad je uređaj u načinu rada postavki, trake ECOMETER predstavljaju dostupne postavke. Za svaku postavku bljeska određena traka ECOMETER.

Redoslijed osnovnih postavki predstavljen u tablici također je redoslijed postavki na ECOMETER:

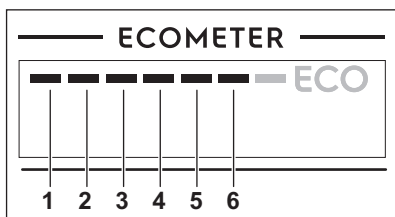

6.1 Omekšivač vode

Omekšivač vode uklanja minerale iz vode koji bi imali negativan utjecaj na rezultate pranja i na uređaj.

Što je više tih minerala, to je voda tvrđa. Tvrdoća vode mjeri se sljedećim ekvivalentnim ljestvicama.

Omekšivač vode treba podesiti u skladu s tvrdoćom vode na vašem području. Podatke možete dobiti od lokalnog vodoopskrbnog poduzeća. Važno je postaviti ispravnu razinu omekšivača vode kako bi se osigurali dobri rezultati pranja.

Tvrdoća vode

Njemački stupnjevi (°dH)	Francuski stupnjevi (°fH)	mmol/l	Clarke stupnjevi	Razina omekšivača vode
47 - 50	84 - 90	8.4 - 9.0	58 - 63	10
43 - 46	76 - 83	7.6 - 8.3	53 - 57	9
37 - 42	65 - 75	6.5 - 7.5	46 - 52	8
29 - 36	51 - 64	5.1 - 6.4	36 - 45	7
23 - 28	40 - 50	4.0 - 5.0	28 - 35	6
19 - 22	33 - 39	3.3 - 3.9	23 - 27	5 ¹⁾
15 - 18	26 - 32	2.6 - 3.2	18 - 22	4
11 - 14	19 - 25	1.9 - 2.5	13 - 17	3
4 - 10	7 - 18	0.7 - 1.8	5 - 12	2

Njemački stupnjevi (°dH)	Francuski stupnjevi (°fH)	mmol/l	Clarke stupnjevi	Razina omekšivača vode
<4	<7	<0.7	< 5	1 2)

1) Tvorničke postavke.

2) Nemojte koristiti sol na ovoj razini.

Neovisno o vrsti korištenog deterdženta, postavite odgovarajuću razinu tvrdoće vode kako biste održali indikator punjenja soli aktivnim.



Višenamjenske tablete koje sadrže sol nisu dovoljno učinkovite kako bi omekšale tvrdu vodu.

Postupak obnavljanja

Za ispravan rad omekšivača vode, smolu u uređaju za omekšavanje potrebno je redovito obnavljati. Taj je postupak je automatski i dio je normalnog rada perilice posuđa.

Kad se propisana količina vode (vidi vrijednosti u tablici) koristi od prethodnog postupka obnavljanja, novi proces obnavljanja započet će između završnog ispiranja i završetka programa.

Razina omekšivača vode	Količina vode (l)
1	250
2	100
3	62
4	47
5	25
6	17
7	10
8	5
9	3
10	3

U slučaju visoke postavke omekšivača vode, također se može dogoditi u sredini programa, prije ispiranja (dva puta

tijekom programa). Početak obnavljanja nema utjecaja na trajanje ciklusa, osim ako se dogodi u sredini programa ili na kraju programa s kratkom fazom sušenja. U tim slučajevima, obnavljanje produžava ukupno trajanje programa za dodatnih 5 minuta.

Nakon toga, u istom ciklusu ili na početku sljedećeg programa može započeti ispiranje omekšivača vode koje traje 5 minuta. Ova aktivnost povećava ukupnu potrošnju vode programa za dodatne 4 litre i ukupnu potrošnju energije programa za dodatna 2 Wh. Ispiranje omekšivača završava se potpunim ispuštanjem vode.

Svako izvedeno ispiranje sa sredstvom za ispiranje (moguće više od jednog u istom ciklusu) može produžiti trajanje programa za još 5 minuta, kada se pojavi u bilo kojem trenutku na početku ili u sredini programa.



Sve vrijednosti potrošnje navedene u ovom odjeljku određene su u skladu s trenutno važećim standardom u laboratorijskim uvjetima s tvrdoćom vode 2,5 mmol/l u skladu s Uredbom 2019/2022 (omekšivač vode: razina 3). Tlak i temperatura vode kao i promjene u opskrbi mrežom mogu promijeniti vrijednosti.

6.2 Obavijest o ispražnjenosti sredstva za ispiranje

Sredstvo za ispiranje pomaže u sušenju posuđa bez mrlja i pruga. Automatski se ispušta tijekom faze ispiranja vrućom vodom.

Ako je spremnik sredstva za ispiranje prazan, indikator sredstva za ispiranje uključuje se kako bi vas obavijestio da trebate dodati sredstvo za ispiranje. Ako su rezultati sušenja tijekom uporabe samo kombiniranih tableta s deterdžentom zadovoljavajući, moguće je isključiti obavijest o dopunjavanju sredstva za ispiranje. Ipak, za najbolje rezultate sušenja, uvijek koristite sredstvo za ispiranje.

Ako koristite standardni deterdžent ili višenamjenske tablete s deterdžentom, uključite obavijest kako biste indikator za dopunjavanje sredstva za ispiranje držali uključenim.

6.3 Zvučni signal završetka

Možete uključiti zvučni signal koji će se oglasiti nakon dovršetka vremena pranja.

i Zvučni signali oglašavaju se također kad dođe do kvara uređaja. Te signale nije moguće isključiti.

6.4 AirDry

AirDry poboljšava rezultate sušenja. Tijekom faze sušenja, vrata uređaja se automatski otvaraju i ostaju pritivorena.

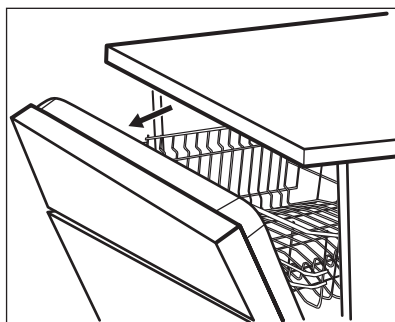

AirDry automatski se aktivira sa svim programima osim Pred-ispiranje.

! **OPREZ!**
Ne pokušavajte zatvoriti vrata uređaja tijekom 2 minute nakon automatskog otvaranja. To može prouzročiti oštećenja uređaja.



OPREZ!

Ako djeca imaju pristup uređaju, savjetujemo da isključite AirDry. Automatsko otvaranje vrata može predstavljati opasnost.



Kada AirDry otvara vrata, Beam-on-Floor možda nije potpuno vidljiv. Da biste vidjeli je li program završio, pogledajte upravljačku ploču.

6.5 Ton tipke

Tipke na upravljačkoj ploči čine zvuk 'klik' kada ih pritisnete. Taj zvuk možete isključiti:

6.6 Najnoviji izbor programa

Možete postaviti automatski odabir najčešće korištenog programa i opcija.

Spremljen je najnoviji program koji je dovršen prije isključivanja uređaja. Nakon uključivanja uređaja, automatski se odabire.

Kada je najnoviji odabir programa onemogućen, zadani je program je ECO.

6.7 Izbornik postavki

Kako se kretati po izborniku postavki

Možete se kretati po izborniku postavki pomoću trake za odabir MY TIME.

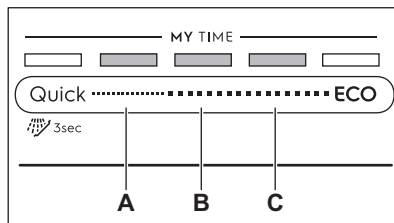

A. Tipka **Prethodni**

B. Tipka **U redu**

C. Tipka **Sljedeći**

Koristite **Prethodni** i **Sljedeći** da biste se prebacivali između osnovnih postavki i mijenjali njihove vrijednosti.

Koristite **U redu** za unos odabrane postavke i potvrdu promjene njezine vrijednosti.

Kako ući u izbornik postavki

Prije početka programa možete ući u izbornik postavki. Dk program radi ne možete ući u izbornik postavki.

Da biste ušli u izbornik postavki, istovremeno pritisnite i zadržite Quick i **ECO** oko 3 sekunde. Svijetle indikatori **Prethodni, U redu i Sljedeći**.

Kako promijeniti postavku

Provjerite je li uređaj u izborniku postavki.

1. Koristite **Prethodni** ili **Sljedeći** da biste odabrali traku ECOMETER namijenjenu željenoj postavci.
 - Traka ECOMETER namijenjena određenoj postavci treperi.

- Na zaslonu se prikazuje trenutna vrijednost postavke.
2. Za unos postavke pritisnite **U redu**.
 - Traka ECOMETER namijenjena određenoj postavci je uključena. Ostale trake su isključene.
 - Vrijednost trenutne postavke treperi.
 3. Pritisnite **Prethodni** ili **Sljedeći** za promjenu vrijednosti.
 4. Za potvrdu postavke pritisnite **U redu**.
 - Novo postavljanje je pohranjeno.
 - Uređaj se vraća na tvorničke postavke.
 5. Kako biste izašli iz izbornika postavki, istovremeno pritisnite i zadržite Quick i **ECO** oko 3 sekunde.

Uređaj se vraća u odabir programa. Spremljene postavke važe dok ih ponovno ne promijenite.

7. PRIJE PRVE UPOTREBE

1. **Provjerite odgovara li trenutna postavka omekšivača vode tvrdoći vode. Ako nije, prilagodite razinu omekšivača vode.**
2. Napunite spremnik za sol.
3. Napunite spremnik sredstva za ispiranje.
4. Otvorite slavinu.
5. Pokrenite program Quick za uklanjanje bilo kakvih ostataka iz postupka proizvodnje. Ne koristite deterdžent i ne stavljajte posuđe u košare.

Nakon pokretanja programa, uređaj puni smolu u omekšivač vode, do 5 minuta. Faza pranja započinje tek kada se ovaj postupak dovrši. Postupak se periodički ponavlja.

7.1 Spremnik za sol



OPREZ!

Koristite samo grubu sol namijenjenu za perilice posuđa. Fina sol povećava rizik od korozije.

Sol se koristi za nadopunu smole u omekšivaču vode te kako bi se osigurali dobri rezultati pranja u svakodnevnoj uporabi.

Kako puniti spremnik za sol

1. Okrenite poklopac spremnika za sol u smjeru suprotnom od smjera kazaljke na satu i skinite ga.
2. Stavite 1 litru vode u spremnik za sol (samo prvi put).
3. Spremnik za sol napunite s 1 kg soli (dok se ne napuni).

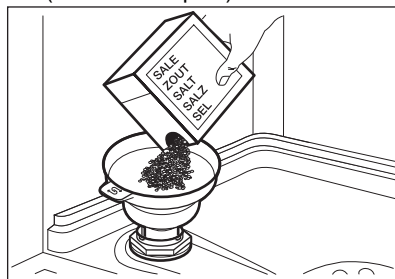

- Pažljivo protresite cijev za ručicu, da zrnca uđu unutra.
- Uklonite sol oko otvora spremnika za sol.

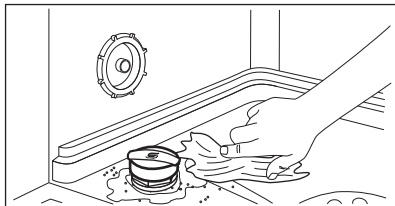

- Okrenite čep spremnika za sol u smjeru kazaljke na satu kako biste ga zatvorili.

**OPREZ!**

Voda i sol mogu izlaziti iz spremnika za sol tijekom punjenja. Nakon što napunite spremnik za sol odmah pokrenite program kako biste spriječili koroziju.

**OPREZ!**

Koristite isključivo sredstva za ispiranje posebno napravljena za perilice posuđa.

- Pritisnite tipku **(D)** za otvaranje poklopca **(C)**.
- Ulijte sredstvo za ispiranje u spremnik **(A)** dok tekućina ne dosegne razinu napunjenosti 'max'.
- Proliveno sredstvo za ispiranje uklonite upijajućom krpom kako biste spriječili stvaranje prevelike količine pjene.
- Zatvorite poklopac. Provjerite da se tipka za otpuštanje zaključava na mjestu.



Možete okrenuti birač ispuštene količine **(B)** između položaja 1 (najmanja količina) i položaja 4 ili 6 (najveća količina).

7.2 Kako napuniti spremnik sredstva za ispiranje

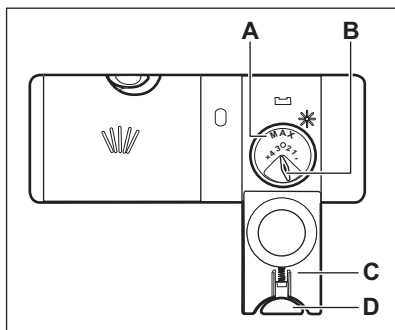

8. SVAKODNEVNA UPORABA

- Otvorite slavinu.
- Pritisnite i zadržite  dok se uređaj ne uključi.
- Napunite spremnik soli ako je prazan.
- Napunite sredstvo za ispiranje ako je prazno.
- Napunite košare.
- Dodajte deterdžent.
- Odaberite i pokrenite program.
- Kad program završi, zatvorite slavinu.

8.1 Upotreba deterdženta

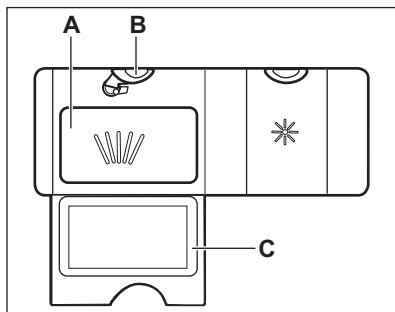

1. Pritisnite tipku (B) za otvaranje poklopca (C).
2. Stavite deterdžent u prašku ili tablete u odjeljak (A).
3. Ako program ima fazu omekšavanja, stavite malu količinu deterdženta u unutarnji dio vrata uređaja.
4. Zatvorite poklopac. Provjerite da se tipka za otpuštanje zaključava na mjestu.

8.2 Kako odabrati i pokrenuti program pomoću opcije MY TIME trake odabira

1. Klizite prstom preko trake za odabir MY TIME kako biste odabrali odgovarajući program.
 - Svijetli indikator odabranog programa.
 - ECOMETER označava razinu potrošnje električne energije i vode.
 - Na zaslonu se prikazuje trajanje programa.
2. Aktivirajte primjenjive EXTRAS, ako želite.
3. Za pokretanje programa zatvorite vrata uređaja.

8.3 Kako odabrati i pokrenuti program Pred-ispiranje

1. Za odabir  Pred-ispiranje, pritisnite i držite Quick na 3 sekunde.
 - Svjetlo povezano s tipkom je uključeno.
 - ECOMETER je isključeno.

- Na zaslonu se prikazuje trajanje programa.

2. Za pokretanje programa zatvorite vrata uređaja.

8.4 Kako uključiti EXTRAS

1. Odaberite program pomoću trake za odabir MY TIME.
2. Pritisnite tipku opcije koju želite aktivirati.
 - Svijetli indikator tipke.
 - Na zaslonu se prikazuje ažurirano trajanje programa.
 - ECOMETER označava ažuriranu razinu potrošnje električne energije i vode.

 Prema zadanim postavkama, opcije se moraju aktivirati svaki put prije pokretanja programa. Ako je omogućen najnoviji odabir programa, pohranjene opcije se automatski uključuju zajedno s programom.

 Nije moguće uključiti ili isključiti opcije dok je program u tijeku.

 Nisu sve opcije međusobno kompatibilne.

 Uključenje opcija često povećava potrošnju vode i električne energije, kao i trajanje programa.

8.5 Kako pokrenuti AUTO Sense program

1. Pritisnite  .
 - Svijetli indikator tipke.
 - Na zaslonu se ne prikaže najdulje moguće trajanje programa.

 MY TIME i EXTRAS nisu primjenjivi na ovaj program.

2. Za pokretanje programa zatvorite vrata uređaja.

Uređaj osjeća količinu opterećenja i podešava odgovarajući ciklus pranja. Tijekom ciklusa senzori rade nekoliko

puta i početno trajanje programa može se smanjiti.

8.6 Kako odgoditi početak programa

1. Odaberite program.
2. Uzastopce pritisnite  sve dok se na zaslonu ne prikaže željeno vrijeme odgode (od 1 do 24 sata). Svijetli indikator tipke.
3. Za pokretanje odbrojavanja zatvorite vrata uređaja.

Tijekom odbrojavanja nije moguće promijeniti vrijeme odgode i odabir programa.

Kad odbrojavanje završi, program se pokreće.

8.7 Poništavanje odgode početka tijekom odbrojavanja

Pritisnite i zadržite  otprilike 3 sekunde.

Uređaj se vraća u odabir programa.

-  Ako poništite odgodu početka, morate ponovno odabrati program.

8.8 Kako poništiti program u radu

Pritisnite i zadržite  otprilike 3 sekunde.

Uređaj se vraća u odabir programa.

-  Prije pokretanja novog programa provjerite nalazi li se deterdžent u spremniku za deterdžent.

8.9 Otvaranje vrata dok uređaj radi

Otvaranje vrata dok je program u tijeku zaustavlja uređaj. To može utjecati na potrošnju energije i trajanje programa. Nakon zatvaranja vrata, uređaj nastavlja raditi od točke u kojoj je prekinuo rad.

-  Ako su vrata otvorena dulje od 30 sekundi tijekom faze sušenja, program u tijeku će se prekinuti. To se neće dogoditi ako je vrata otvorila funkcija AirDry.

8.10 Funkcija Auto Off

Ova funkcija štedi energiju isključivanjem uređaja kada ne radi.

Ta funkcija se automatski uključuje:

- Kad je program pranja završen.
- Nakon 5 minuta ako program nije započeo.

8.11 Završetak programa

Kada je program završen, na zaslonu se prikazuje 0:00.

Funkcija Auto Off automatski isključuje uređaj.

Sve tipke su interaktivne osim tipke za uključivanje/isključivanje.

9. SAVJETI

9.1 Općenito

Slijedite dolje navedene savjete kako biste osigurali optimalne rezultate pranja i sušenja u svakodnevnoj uporabi i zaštitili okoliš.

- Pranje posuđa u perilici posuđa prema uputama u korisničkom priručniku obično troši manje vode i energije nego ručno pranje posuđa.
- Perilicu posuđa napunite do punog kapaciteta za uštedu vode i energije. Za najbolje rezultate pranja, složite posuđe u košare prema uputama u korisničkom priručniku i nemojte ih pretrpati.
- Ne ispirite posuđe ručno prije stavljanja u perilicu. To povećava potrošnju vode i energije. Kada je

potrebno, odaberite program s fazom pretpranja.

- Veće ostatke hrane otklonite s posuđa i ispraznite šalice i čaše prije nego što ih stavite u uređaj.
- Prije pranja u uređaju namočite ili malo očistite posuđe sa zalijepljenom ili zapečenom hranom.
- Pazite da se predmeti u košarama međusobno ne dodiruju ili ne prekrivaju. Samo tako voda može u potpunosti doprijeti i oprati suđe.
- Možete odvojeno upotrebljavati deterdžent za perilice posuđa, sredstvo za ispiranje i sol za perilice posuđa ili možete upotrebljavati višenamjenske tablete s deterdžentom (npr. "Sve u 1"). Slijedite upute na pakiranju.
- Odaberite program prema količini napunjenosti i stupnju zaprljanosti. Program ECO pruža najučinkovitiju upotrebu potrošnje vode i energije.
- Za sprečavanje nakupljanja kamenca unutar uređaja:
 - Kad god je potrebno nadopunite spremnik za sol.
 - Koristite preporučene doze deterdženta i sredstva za ispiranje.
 - Provjerite odgovara li trenutna postavka omekšivača vode tvrdoći vode.
 - Slijedite upute u poglavlju "Održavanje i čišćenje".

9.2 Upotreba soli, sredstva za ispiranje i deterdženta

- Upotrebljavajte samo sol, sredstvo za ispiranje i deterdžent napravljene za perilice posuđa. Ostali proizvodi mogu prouzročiti oštećenja na uređaju.
- Ipak, u područjima s vrlo tvrdom vodom preporučujemo uporabu samo deterdženta (u prašku, gelu, tabletama bez dodatnih sredstava), sredstva za ispiranje i soli za perilice posuđa odvojeno, za optimalne rezultate pranja i sušenja.
- Deterdžent u tabletama ne otapa se do kraja prilikom korištenja kratkih programa. Kako bi se spriječila pojava tragova deterdženta na posuđu preporučujemo upotrebu sredstva za

pranje u tabletama samo za duže programe pranja.

- Uvijek upotrijebite ispravnu količinu deterdženta. Nedovoljna doza deterdženta može rezultirati lošim rezultatima pranja i snimanjem tvrdoćom vode ili mrljama na posuđu. Upotreba previše deterdženta s mekom ili omekšanom vodom rezultira ostacima deterdženta na posuđu. Na temelju tvrdoće vode, prilagodite količinu deterdženta. Pogledajte upute na pakiranju deterdženta.
- Uvijek upotrijebite ispravnu količinu sredstva za ispiranje. Nedovoljno doziranje sredstva za ispiranje smanjuje rezultate sušenja. Upotreba previše sredstva za ispiranje rezultira plavkastim slojevima na posuđu.
- Provjerite je li razina sredstva za ispiranje ispravna. Ako je razina previsoka, povećana količina soli u vodi može rezultirati hrđom na priboru za jelo.

9.3 Što treba napraviti kada prestanete upotrebljavati kombinirane tablete s deterdžentom

Prije nego što započnete odvojeno upotrebljavati deterdžent, sol i sredstvo za ispiranje, obavite sljedeće korake:

1. Postavite najvišu razinu omekšivača vode.
2. Provjerite jesu li spremnik za sol i spremnik sredstva za ispiranje puni.
3. Pokretanje programa Quick. Ne koristite deterdžent i ne stavljajte posuđe u košare.
4. Kada program završi, podesite omekšivač vode prema tvrdoći vode u vašem području.
5. Podesite ispušenu količinu sredstva za ispiranje.

9.4 Prije pokretanja programa

Prije pokretanja odabranog programa, uvjerite se da:

- su filtri čisti i pravilno postavljeni.
- je poklopac spremnika za sol čvrsto zatvoren.
- mlaznice nisu začepljene.

- u uređaju ima dovoljno soli za perilicu posuđa i sredstva za ispiranje (osim ako koristite višenamjenske tablete).
- je položaj predmeta u košari ispravan.
- je program prikladan za vrstu rublja i stupanj zaprljanosti.
- Upotrebljava se odgovarajuća količina deterdženta.

9.5 Punjenje košara

- Uvijek upotrijebite cijeli prostor košara.
- Uređaj koristite samo za pranje posuđa predviđenog za pranje u perilici posuđa.
- U uređaju nemojte prati predmete izrađene od drveta, rogova, aluminija, kositra i bakra jer bi mogli puknuti, iskriviti se, promijeniti boju ili se oštetiti.
- U uređaj nemojte prati predmete koji mogu apsorbirati vodu (spužve, kućanske krpe).
- Stavite šuplje predmete (šalice, čaše i lonce) otvorom okrenutim prema dolje.

- Stakleni predmeti ne smiju se međusobno dodirivati.
- Lagano posuđe stavite u gornju košaru. Pazite da se posuđe slobodno ne miče.
- Pribor za jelo i male predmete stavite u košaru za pribor za jelo.
- Prije početka programa provjerite mogu li se mlaznice slobodno kretati.

9.6 Pražnjenje košara

1. Ostavite posuđe da se ohladi prije nego ga izvadite iz uređaja. Vrući predmeti mogu se lako oštetiti.
2. Prvo ispraznite donju košaru, zatim gornju košaru.



Nakon završetka programa, na unutarnjim površinama uređaja još se može zadržavati voda.

10. ČIŠĆENJE I ODRŽAVANJE



UPOZORENJE!

Prije bilo kakvog održavanja osim pokretanja programa Machine Care, uređaj isključite i izvadite utikač iz utičnice električnog napajanja.



Nečisti filtri i začepljene mlaznice negativno utječu na rezultate pranja. Redovito provjeravajte te elemente i, ako je potrebno, očistite ih.

10.1 Machine Care



Machine Care je program osmišljen za čišćenje unutrašnjosti uređaja s optimalnim rezultatima. Uklanja kamenac i nakupljanje masnoće.



Kada uređaj osjeti potrebu za čišćenjem, indikator  je uključen. Pokrenite Machine Care program za čišćenje unutrašnjosti uređaja.

Kako pokrenuti program Machine Care



Prije pokretanja programa Machine Care očistite filtre i mlaznice.

1. Koristite sredstvo za uklanjanje kamenca ili sredstvo za čišćenje posebno napravljeno za perilice posuđa. Slijedite upute na pakiranju. Ne stavljajte posuđe u košare.
2. Istovremeno pritisnite i zadržite  i  na 3 sekunde.

Indikatori  i  bljeskaju. Na zaslonu se prikazuje trajanje programa.

3. Za pokretanje programa zatvorite vrata uređaja.

Kad je program završen, indikator  je isključen.

10.2 Čišćenje unutrašnjosti

- Mekom i vlažnom krpom pažljivo očistite uređaj uključujući i gumenu brtvu na vratima.
- Nikada ne koristite abrazivna sredstva, čvrste alate, jake kemikalije, jastučice za ribanje ili otapala.
- Za održavanje značajki vašeg uređaja, najmanje jednom u dva mjeseca koristite proizvod za čišćenje posebno napravljen za perilice rublja. Pažljivo slijedite upute na pakiranju proizvoda.
- Za optimalne rezultate čišćenja, pokrenite program Machine Care.

10.3 Uklanjanje stranih predmeta

Nakon svake uporabe perilice posuđa provjerite filtre i nosač filtra. Strani predmeti (npr. komadi stakla, plastike, kosti ili čačkalice, itd.) smanjuju učinak pranja i mogu oštetiti odvodnu pumpu.

1. Rastavite sustav filtra prema uputama u ovom poglavlju.
2. Rukom uklonite strane predmete.



OPREZI!

Ako ne možete ukloniti predmete, obratite se ovlaštenom serviseru.

3. Sastavite filtre prema uputama u ovom poglavlju.

10.4 Vanjsko čišćenje

- Uređaj očistite vlažnom mekom krpom.
- Koristite isključivo neutralni deterđent.
- Nikada ne koristite abrazivna sredstva, jastučice za ribanje ili otapala.

10.5 Čišćenje filtera

Sustav filtra sastoji se od 3 dijela.

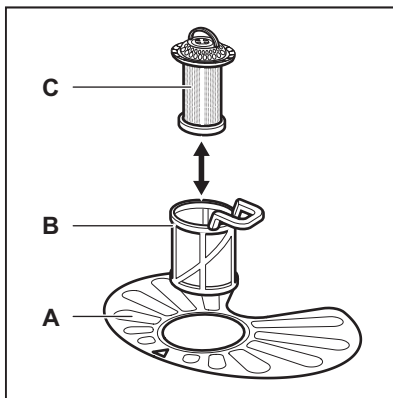

1. Okrenite filter (B) u smjeru suprotnom od smjera kazaljki na satu i skinite ga.

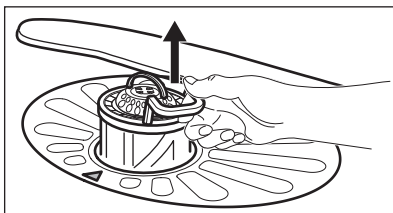
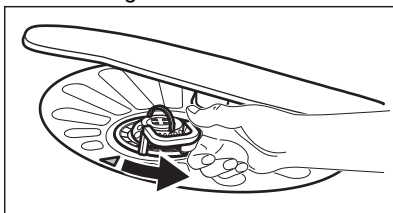

2. Izvadite filter (C) iz filtra (B).
3. Skinite plosnati filter (A).

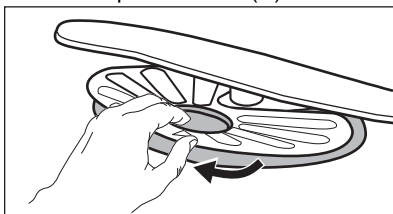

4. Operite filtre.

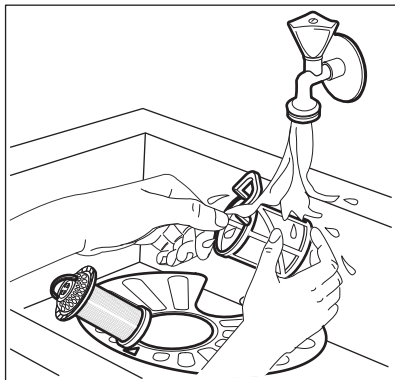

5. Provjerite da u ili oko ruba dna nema ostataka hrane ili prljavštine.
6. Vratite plosnati filtar na mjesto (A). Osigurajte da je pravilno postavljen ispod 2 vodilice.

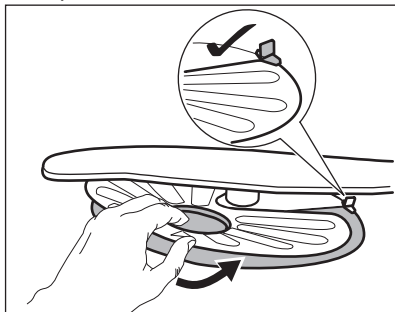

7. Sastavite filtre (B) i (C).
8. Vratite filtar (B) u plosnati filtar (A). Okrenite ga u smjeru kazaljki na satu dok se ne zaključa.

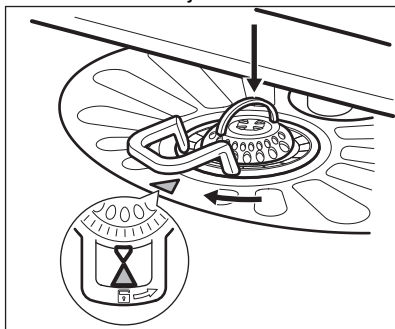
**OPREZ!**

Neispravan položaj filtara može uzrokovati slabe rezultate pranja i oštećenje uređaja.

10.6 Čišćenje donje mlaznice

Preporučujemo redovito čišćenje donje mlaznice kako bi se izbjeglo stvaranje naslaga koje će začepiti rupice.

Začepljene rupice mogu uzrokovati nezadovoljavajuće rezultate pranja.

1. Za skidanje donje mlaznice, povucite je prema gore.

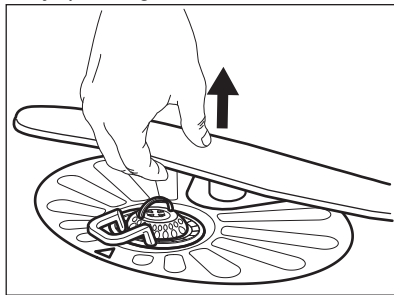

2. Mlaznicu isperite pod tekućom vodom. Za uklanjanje čestica prljavštine iz rupica upotrijebite alat sa šiljkom, npr. čačalicu.

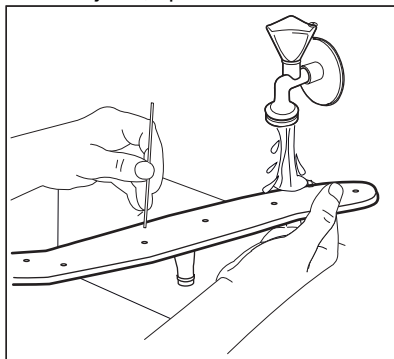

3. Za postavljanje mlaznice natrag, pritisnite je prema dolje.

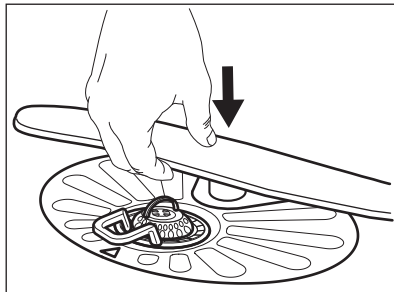

11. OTKLANJANJE POTEŠKOĆA



UPOZORENJE!

Nepravilno popravljanje uređaja može predstavljati opasnost za sigurnost korisnika. Sve popravke mora provoditi kvalificirano osoblje.

Informacije u vezi s mogućim problemima potražite u donjoj tablici.

Kod nekih kvarova zaslon prikazuje šifru alarma.

Većinu problema moguće je riješiti bez potrebe kontaktiranja ovlaštenog servisnog centra.

Problem i šifra alarma	Mogući uzrok i rješenje
Uređaj ne možete uključiti.	<ul style="list-style-type: none"> • Provjerite je li kabel glavnog napajanja uključen u utičnicu. • Provjerite da u kutiji s osiguračima nema oštećenog osigurača.
Program ne započinje s radom.	<ul style="list-style-type: none"> • Provjerite jesu li vrata uređaja zatvorena. • Ako je postavljena odgoda početka, poništite postavku ili pričekajte završetak odbrojavanja. • Uređaj ponovno puni smolu unutar omekšivača vode. Postupak traje približno 5 minuta.
Uređaj se ne puni vodom. Na zaslonu se prikazuje i10 ili i11 .	<ul style="list-style-type: none"> • Provjerite je li slavina otvorena. • Provjerite da tlak u dovodu vode nije prenizak. Ovu informaciju potražite kod lokalnog distributera vode. • Provjerite da slavina nije začepljena. • Provjerite da filter u dovodnom crijevu nije začepljen. • Provjerite da dovodno crijevo nije prignječeno ili savijeno.
Uređaj ne izbacuje vodu. Na zaslonu se prikazuje i20 .	<ul style="list-style-type: none"> • Provjerite da sifon nije začepljen. • Provjerite je li unutarnji sustav filtra začepljen. • Provjerite da odvodno crijevo nije prignječeno ili savijeno.
Uključen je uređaj za zaštitu od poplave. Na zaslonu se prikazuje i30 .	<ul style="list-style-type: none"> • Zatvorite slavinu. • Provjerite je li uređaj pravilno postavljen. • Provjerite jesu li košare napunjene prema uputama u korisničkom priručniku.
Neispravnost senzora za otkrivanje razine vode. Na zaslonu se prikazuje i41 - i44 .	<ul style="list-style-type: none"> • Provjerite jesu li filteri čisti. • Isključite i uključite uređaj.
Kvar pumpe za pranje i odvodne pumpe. Na zaslonu se prikazuje i51 - i59 ili i5A - i5F .	<ul style="list-style-type: none"> • Isključite i uključite uređaj.

Problem i šifra alarma	Mogući uzrok i rješenje
Temperatura vode unutar uređaja je previsoka ili je došlo do neispravnosti senzora temperature. Na zaslonu se prikazuje i61 ili i69 .	<ul style="list-style-type: none"> • Vodite računa da temperatura ulazne vode ne prelazi 60 °C. • Isključite i uključite uređaj.
Tehnička pogreška u radu uređaja. Na zaslonu se prikazuje iC0 ili iC3 .	<ul style="list-style-type: none"> • Isključite i uključite uređaj.
Razina vode unutar uređaja je previsoka. Na zaslonu se prikazuje iF1 .	<ul style="list-style-type: none"> • Isključite i uključite uređaj. • Provjerite jesu li filtri čisti. • Uvjerite se da je odvodno crijevo postavljeno na pravoj visini iznad poda. Proučite upute za postavljanje.
Tijekom rada uređaj se više puta zaustavlja i pokreće.	<ul style="list-style-type: none"> • To je normalno. To osigurava optimalne rezultate pranja i uštedu energije.
Program predugo traje.	<ul style="list-style-type: none"> • Ako je postavljena opcija odgode početka, poništite postavku odgode ili pričekajte završetak odbrojavanja. • Uključivanje opcije može produljiti trajanje programa.
Preostalo vrijeme na zaslonu povećava se i preskače gotovo na kraj trajanja programa.	<ul style="list-style-type: none"> • To nije kvar. Uređaj ispravno radi.
Postoji malo curenje iz vrata uređaja.	<ul style="list-style-type: none"> • Uređaj nije dobro niveliran. Otpustite ili pritegnite prilagodljivu nožicu (ako je primjenjivo). • Vrata uređaja nisu centrirana u unutrašnjosti. Podesite stražnju nožicu (ako je primjenjivo).
Vrata uređaja teško se zatvaraju.	<ul style="list-style-type: none"> • Uređaj nije dobro niveliran. Otpustite ili pritegnite prilagodljivu nožicu (ako je primjenjivo). • Dijelovi posuđa i pribora za jelo strše iz košara.
Iz uređaja se čuje zvuk zveckanja ili kucanja.	<ul style="list-style-type: none"> • Posuđe i pribor za jelo u košarama nisu ispravno raspoređeni. Pogledajte letak za punjenja košara. • Pazite da se mlaznice mogu slobodno vrtjeti.
Uređaj uzrokuje iskakanje zaštitne sklopke.	<ul style="list-style-type: none"> • Jakost struje nije dovoljna za istodobnu opskrbu svih uređaja u upotrebi. Provjerite amperažu utičnice i kapacitet mjerača ili isključite jedan od uređaja koji radi. • Interni električni kvar uređaja. Kontaktirajte ovlašteni servisni centar.

Kad ste provjerili uređaj, isključite ga pa ponovno uključite. Ako i dalje dolazi do kvara, obratite se servisnom centru.

Za šifre alarma koje nisu opisane u tablici, kontaktirajte ovlašteni servisni centar.



UPOZORENJE!

Ne preporučujemo uporabu uređaja dok problem u potpunosti nije otklonjen. Odspojite utikač iz napajanja i nemojte ga ponovno uključivati sve dok niste sigurni da uređaj ispravno radi.

11.1 Šifra proizvoda (PNC)

Ako kontaktirate ovlašteni servisni centar, morate navesti šifru proizvoda vašeg uređaja.

PNC možete pronaći na natpisnoj pločici na vratima uređaja. Također možete provjeriti PNC na upravljačkoj ploči.

Prije provjere PNC, provjerite je li uređaj u odabiru programa.

1. Istovremeno pritisnite i zadržite  i **AUTO Sense** oko 3 sekunde.

Na zaslonu vašeg uređaja prikazuje se PNC.

2. Da biste izašli iz prikaza PNC, istovremeno pritisnite i zadržite  and **AUTO Sense** oko 3 sekunde. Uređaj se vraća u odabir programa.

11.2 Rezultati pranja i sušenja nisu zadovoljavajući

Problem	Mogući uzrok i rješenje
Slabi rezultati pranja.	<ul style="list-style-type: none"> • Pogledajte "Svakodnevna uporaba", "Savjeti i preporuke" i letak za punjenja košara. • Koristite intenzivniji program pranja. • Uključite opciju ExtraPower za poboljšanje rezultata pranja odabranog programa. • Očistite mlaznice i filter. Pogledajte poglavlje "Održavanje i čišćenje".
Nezadovoljavajući rezultati sušenja.	<ul style="list-style-type: none"> • Posuđe i pribor predugo su ostavljeni u zatvorenom uređaju. Uključite funkciju AirDry za automatsko otvaranje vrata i poboljšanje rezultata sušenja. • Nema sredstva za ispiranje ili njegova količina nije dovoljna. Napunite spremnik sredstva za ispiranje ili postavite razinu sredstva za ispiranje na višu razinu. • Uzrok može biti kvaliteta sredstva za ispiranje. • Preporučujemo stalnu upotrebu sredstva za ispiranje čak i u kombinaciji s višenamjenskim tabletama. • Plastični komadi možda će se trebati posušiti ručnikom. • Program nema fazu sušenja. Pogledajte poglavlje "Pregled programa".
Bijele crte i mrlje ili plavičasti slojevi na čašama i posuđu.	<ul style="list-style-type: none"> • Ispuštena količina sredstva za ispiranje je prevelika. Postavite razinu sredstva za ispiranje na neku nižu. • Količina deterđenta bila je prevelika.
Na čašama i posuđu ostaju mrlje i osušene kapljice vode.	<ul style="list-style-type: none"> • Ispuštena količina sredstva za ispiranje nije dovoljna. Prilagodite razinu sredstva za ispiranje za neku nižu. • Uzrok može biti kvaliteta sredstva za ispiranje.

Problem	Mogući uzrok i rješenje
Unutrašnjost uređaja je mokra.	<ul style="list-style-type: none"> • To nije kvar uređaja. Vlažni zrak kondenzira se na stijenkama uređaja.
Tijekom pranja stvara se neobična pjena.	<ul style="list-style-type: none"> • Upotrebljavajte deterdžent napravljen posebno za perilice posuđa. • Curi spremnik sredstva za ispiranje. Kontaktirajte ovlašteni servisni centar.
Na priboru za jelo nalaze se tragovi hrđe.	<ul style="list-style-type: none"> • U vodi za pranje previše je soli. Pogledajte poglavlje “Podešavanje omekšivača vode”. • Pribor za jelo od srebra i nehrđajućeg čelika nije postavljen odvojeno. Ne postavljajte predmete od srebra i nehrđajućeg čelika međusobno blizu.
Na kraju programa postoje ostaci deterdženta u spremniku.	<ul style="list-style-type: none"> • Tableta s deterdžentom se zaglavila u spremniku i zato nije potpuno isprana vodom. • Voda ne može isprati deterdžent iz spremnika. Pazite da mlaznice nisu blokirane ili začepljene. • Pazite da predmeti u košarama ne sprječavaju otvaranje poklopca spremnika za deterdžent.
Unutrašnjost uređaja neugodno miriše.	<ul style="list-style-type: none"> • Pogledajte “Čišćenje unutrašnjosti”. • Pokrenite program Machine Care sa sredstvom za uklanjanje kamenca ili proizvodom za čišćenje napravljenim za perilice posuđa.
Naslage kamenca na posuđu i priboru za jelo, u unutrašnjosti uređaja i na unutrašnjosti vrata.	<ul style="list-style-type: none"> • Razina soli je niska, provjerite indikator nadopune. • Poklopac spremnika za sol je labav. • Voda iz slavine je tvrda. Pogledajte poglavlje “Pod-ešavanje omekšivača vode”. • Koristite sol i postavite obnavljanje omekšivača vode čak i kada se koriste višenamjenske tablete. Pogledajte poglavlje “Podešavanje omekšivača vode”. • Pokrenite program Machine Care sa sredstvom za uklanjanje kamenca namijenjenim za perilice posuđa. • Ako i dalje ostaju naslage kamenca, očistite uređaj posebnim čistačima koji su posebno prikladni za tu svrhu. • Probajte prati s drugim deterdžentom. • Obratite se proizvođaču deterdženta.
Posuđe i pribor za jelo bez sjaja su, promijenjenih boja i otkrhnuti.	<ul style="list-style-type: none"> • Pazite da u uređaju perete samo predmete koji su prikladni za pranje u perilici posuđa. • Pažljivo punite i praznite košaru. Pogledajte letak za punjenja košara. • Osjetljive predmete stavite u gornju košaru. • Uključite opciju GlassCare da biste osigurali posebnu njegu čaša i osjetljivog posuđa.



Za druge moguće uzroke pogledajte "**Prije prve uporabe**", "**Svakodnevna uporaba**" ili "**Savjeti i preporuke**".

12. TEHNIČKI PODACI

Dimenzije	Širina / visina / dubina (mm)	596 / 818 - 898 / 550
Priključak na električnu mrežu ¹⁾	Napon (V)	220 - 240
	Frekvencija (Hz)	50
Tlak dovoda vode	Min. / maks. bar (MPa)	0.5 (0.05) / 8 (0.8)
Dovod vode	Hladna ili topla voda ²⁾	maks. 60 °C
Kapacitet	Broj kompleta posuđa	13
Potrošnja:	Način rada 'Left On' (W)	5.0
	Način rada Off (W)	0.50

¹⁾ Pogledajte nazivnu pločicu za ostale vrijednosti.

²⁾ Ako topla voda dolazi iz alternativnih izvora energije (npr. solarni paneli), upotrijebite toplu vodu kako biste smanjili potrošnju energije.

12.1 Poveznica na bazu podataka EU EPREL

QR kod na energetskej naljepnici isporučenoj s uređajem pruža internetsku poveznicu za registraciju ovog uređaja u EU EPREL bazi podataka. Energetskej naljepnicu držite za referencu zajedno s korisničkim priručnikom i svim ostalim dokumentima koji se isporučuju s ovim uređajem.

Informacije o performansama proizvoda moguće je pronaći u EU EPREL bazi

podataka putem poveznice <https://eprel.ec.europa.eu> kao i naziv modela i broj proizvoda koji možete pronaći na natpisnoj pločici uređaja Pogledajte poglavlje "Opis proizvoda".

Za detaljnije informacije o energetskej oznaci, posjetite stranicu www.theenergylabel.eu.

13. BRIGA ZA OKOLIŠ

Reciklirajte materijale sa simbolom . Ambalažu za recikliranje odložite u prikladne spremnike. Pomozite u zaštiti okoliša i ljudskog zdravlja, kao i u recikliranju otpada od električnih i elektroničkih uređaja. Uređaje označene

simbolom  ne bacajte zajedno s kućnim otpadom. Proizvod odnesite na lokalno reciklažno mjesto ili kontaktirajte nadležnu službu.

OBSAH

1. BEZPEČNOSTNÍ INFORMACE.....	27
2. BEZPEČNOSTNÍ POKYNY	29
3. POPIS SPOTŘEBIČE.....	31
4. OVLÁDACÍ PANEL.....	32
5. VOLBA PROGRAMŮ.....	33
6. ZÁKLADNÍ NASTAVENÍ	35
7. PŘED PRVNÍM POUŽITÍM.....	39
8. DENNÍ POUŽITÍ.....	40
9. TIPY A RADY.....	42
10. ČIŠTĚNÍ A ÚDRŽBA.....	44
11. ODSTRAŇOVÁNÍ ZÁVAD.....	47
12. TECHNICKÉ ÚDAJE.....	51

MYSLÍME NA VÁS

Děkujeme, že jste si zakoupili spotřebič značky Electrolux. Vybrali jste si produkt, se kterým jsou spjaty desítky let profesionálních zkušeností a inovací. Tento důmyslný a stylový spotřebič byl navržen s ohledem na jeho uživatele. Kdykoliv jej proto používáte, můžete se spolehnout, že pokaždé dosáhnete skvělých výsledků.

Vítá Vás Electrolux.

Navštivte naše stránky ohledně:



Rady ohledně používání, brožury, poradce při potížích a servisní informace získáte na:

www.electrolux.com/support



Registrace vašeho spotřebiče, kterou získáte lepší servis:

www.registerelectrolux.com



Nákupu příslušenství, spotřebního materiálu a originálních náhradních dílů pro váš spotřebič:

www.electrolux.com/shop

PÉČE O ZÁKAZNÍKY A SERVIS

Doporučujeme používat originální náhradní díly.

Při kontaktu se servisním střediskem se ujistěte, že máte k dispozici následující

údaje: Model, výrobní číslo (PNC), sériové číslo.

Tyto informace jsou uvedeny na typovém štítku.

 Upozornění / Důležité bezpečnostní informace

 Všeobecné informace a rady

 Poznámky k ochraně životního prostředí

Změny vyhrazeny.

1. BEZPEČNOSTNÍ INFORMACE

Tento návod si pečlivě přečtěte ještě před instalací spotřebiče a jeho prvním použitím. Výrobce nenese

odpovědnost za žádný úraz ani škodu v důsledku nesprávné instalace nebo použití. Návod k použití vždy uchovávejte na bezpečném a přístupném místě pro jeho budoucí použití.

1.1 Bezpečnost dětí a postižených osob

- Tento spotřebič smí používat děti starší osmi let nebo osoby se sníženými fyzickými, smyslovými nebo duševními schopnostmi nebo osoby bez patřičných zkušeností a znalostí, pouze pokud tak činí pod dozorem nebo vedením, které zohledňuje bezpečný provoz spotřebiče, a pokud rozumí rizikům spojeným s provozem spotřebiče.
- Děti ve věku tří až osmi let a osoby s rozsáhlým a komplexním postižením bez stálého dozoru držte z dosahu spotřebiče.
- Děti mladší tří let bez stálého dozoru držte z dosahu spotřebiče.
- Nenechte děti hrát si se spotřebičem.
- Prací prostředky uschovejte z dosahu dětí.
- Jsou-li dvířka spotřebiče otevřená, nedovolte dětem a domácím zvířatům, aby se k němu přibližovaly.
- Čištění a uživatelskou údržbu spotřebiče by neměly provádět děti bez dozoru.

1.2 Všeobecné bezpečnostní informace

- Tento spotřebič je určen pro použití v domácnosti a pro následující způsoby použití:
 - ve farmářských domech, v kuchyňkách pro zaměstnance v obchodech, kancelářích a jiných pracovních prostředích;
 - pro zákazníky hotelů, motelů, penzionů a jiných ubytovacích zařízení.
- Neměňte technické parametry tohoto spotřebiče.
- Hodnota provozního tlaku vody (minimální a maximální) musí být mezi 0.5 (0.05) / 8 (0.8) bar (MPa).
- Dodržujte maximální počet 13 jídelních souprav.

- Jestliže je poškozený přívodní kabel, smí ho vyměnit pouze výrobce, autorizované servisní středisko nebo osoba s podobnou příslušnou kvalifikací, jinak by mohlo dojít k úrazu.
- Příbory vkládejte do košíčku ostrou špičkou dolů nebo je vložte vodorovně do zásuvky na příbory ostrou hranou dolů.
- Nenechávejte spotřebič s otevřenými dvířky bez dozoru, aby na ně nedopatřením někdo nestoupl.
- Před každou údržbou spotřebič vždy vypněte a vytáhněte síťovou zástrčku ze zásuvky.
- K čištění spotřebiče nepoužívejte vysokotlaký proud vody nebo páru.
- Pokud má spotřebič větrací otvory umístěné vespod, nesmí být zakryté např. kobercem.
- Spotřebič musí být připojen k vodovodnímu potrubí pomocí nové dodané soupravy hadic. Neinstalujte již jednou použitou soupravu hadic znovu.

2. BEZPEČNOSTNÍ POKYNY

2.1 Instalace



VAROVÁNÍ!

Tento spotřebič smí instalovat jen kvalifikovaná osoba.

- Odstraňte veškerý obalový materiál.
- Poškozený spotřebič neinstalujte ani nepoužívejte.
- Z důvodu bezpečnosti spotřebič nepoužívejte, dokud není nainstalován do vestavné konstrukce.
- Řiďte se pokyny k instalaci dodanými spolu s tímto spotřebičem.
- Při přemísťování spotřebiče buďte vždy opatrní, protože je těžký. Vždy používejte ochranné rukavice a uzavřenou obuv.
- Neinstalujte nebo nepoužívejte spotřebič tam, kde může teplota klesnout pod 0 °C.
- Spotřebič nainstalujte na bezpečném a vhodném místě, které splňuje požadavky na instalaci.



www.youtube.com/electrolux
www.youtube.com/aeg

How to install your 60 cm
Dishwasher Sliding Hinge



2.2 Připojení k elektrické síti



VAROVÁNÍ!

Hrozí nebezpečí požáru nebo úrazu elektrickým proudem.

- Spotřebič musí být uzemněn.
- Zkontrolujte, zda údaje na typovém štítku souhlasí s parametry elektrické sítě.
- Vždy používejte správně instalovanou síťovou zásuvku s ochranou proti úrazu elektrickým proudem.
- Nepoužívejte rozbočovací zástrčky ani prodlužovací kabely.
- Dbejte na to, abyste nepoškodili napájecí kabel a síťovou zástrčku. Jestliže potřebujete přívodní kabel

vyměnit, musí výměnu provést námi autorizované servisní středisko.

- Síťovou zástrčku zapojte do síťové zásuvky až na konci instalace spotřebiče. Po instalaci musí zůstat síťová zástrčka nadále dostupná.
- Neodpojte spotřebič ze zásuvky tahem za kabel. Vždy tahejte za zástrčku.
- Spotřebič je vybaven 13A síťovou zástrčkou. Je-li nutné vyměnit pojistku v síťové zástrčce, použijte výhradně 13A pojistku ASTA (BS 1362) (pouze pro Velkou Británii a Irsko).

2.3 Vodovodní přípojka

- Dbejte na to, abyste hadice nepoškodili.
- Před připojením spotřebiče k novým hadicím nebo k hadicím, které nebyly dlouho používány, nebo tam, kde byly prováděny opravy či instalována nová zařízení (vodoměry apod.), nechte vodu na několik minut odtéct, dokud nebude čistá.
- Ujistěte se, že při prvním použití spotřebiče ani po něm nedošlo k viditelnému úniku vody.
- Prívodní hadice s opláštěním je vybavena bezpečnostním ventilem a vnitřním síťovým kabelem.

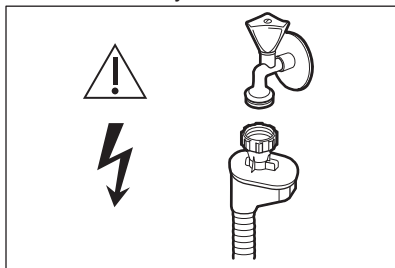

VAROVÁNÍ!

Nebezpečné napětí.

- Jestliže se prívodní hadice poškodí, okamžitě zavřete vodovodní kohoutek a vytáhněte síťovou zástrčku ze zásuvky. Zkontaktujte autorizované servisní středisko, aby vám prívodní hadice byla vyměněna.

2.4 Použití spotřebiče

- Do spotřebiče, do jeho blízkosti nebo na spotřebič neumístejte hořlavé

předměty nebo předměty obsahující hořlavé látky.

- Mycí prostředky pro myčky jsou nebezpečné. Řiďte se bezpečnostními pokyny uvedenými na balení mycího prostředku.
- Nepijte ani si nehrajejte s vodou ve spotřebiči.
- Nádobí ze spotřebiče nevyjímejte, dokud se nedokončí program. Na nádobí může zůstat trochu mycího prostředku.
- Na otevřená dvířka spotřebiče nic nepokládejte a netlačte na ně.
- Pokud během probíhajícího programu otevřete dvířka spotřebiče, může dojít k uvolnění horké páry.

2.5 Vnitřní osvětlení



VAROVÁNÍ!

Nebezpečí úrazu.

- Pokud jde o žárovku (žárovky) v tomto spotřebiči a samostatně prodávané náhradní žárovky: Tyto žárovky jsou navrženy tak, aby odolaly extrémním fyzickým podmínkám v domácích spotřebičích, ať už jde o teplotu, vibrace či vlhkost, nebo jsou určeny k signalizaci informací o provozním stavu spotřebiče. Nejsou určeny k použití v jiných spotřebičích a nejsou vhodné k osvětlení místností v domácnosti.
- Pokud je potřeba vnitřní osvětlení vyměnit, kontaktujte autorizované servisní středisko.

2.6 Servis

- Pro opravu spotřebiče se obraťte na autorizované servisní středisko. Používejte výhradně originální náhradní díly.
- Uvědomte si, že opravy svépomocí a neprofesionální opravy mohou mít bezpečnostní následky a mohou zneplatnit záruku.
- Následující náhradní díly budou dostupné po dobu sedmi let po ukončení výroby tohoto modelu: motor, oběhové a vypouštěcí čerpadlo, topná tělesa a topné články, včetně tepelných čerpadel, potrubí a příslušného vybavení včetně hadic,

ventilů, filtrů a systémů proti únikům vody, strukturální a vnitřní součásti týkajících se sestav dveří, obvodové desky, elektronické displeje, tlakové spínače, termostaty a snímače, software a firmware včetně resetovacího software. Uvědomte si, že některé z těchto náhradních dílů jsou dostupné pouze profesionálním opravářům a že ne všechny díly jsou vhodné pro všechny modely.

- Následující náhradní díly budou dostupné po dobu 10 let po ukončení výroby tohoto modelu: dveřní závěsy a těsnění, ostatní těsnění, ostřikovací

ramena, vypouštěcí filtry, vnitřní držáky a plastové periferie, jako jsou koše a víka.

2.7 Likvidace



VAROVÁNÍ!

Hrozí nebezpečí úrazu či udušení.

- Odpojte spotřebič od elektrické sítě.
- Odřízněte a vyhoďte síťový kabel.
- Odstraňte dveřní západku, abyste zabránili uvěznění dětí a domácích zvířat ve spotřebiči.

3. POPIS SPOTŘEBIČE



Níže uvedené vyobrazení představuje pouze obecný přehled produktu. Další podrobnosti naleznete v dalších kapitolách anebo dokumentech dodaných se spotřebičem.

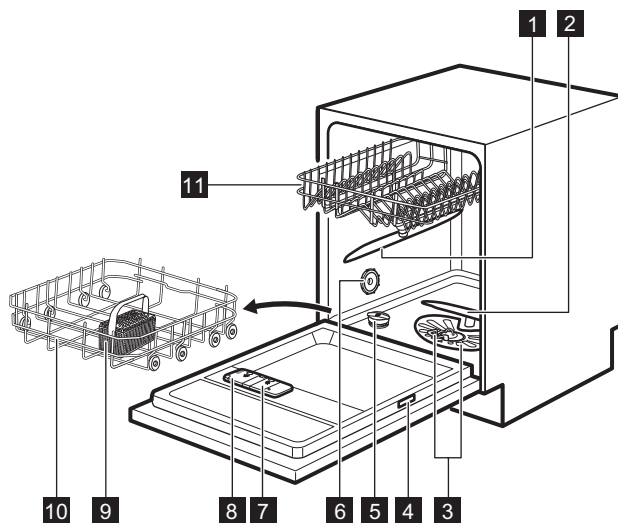

1 Horní ostřikovací rameno

2 Dolní ostřikovací rameno

3 Filtry

4 Typový štítek

5 Zásobník na sůl

6 Větrací otvor

7 Dávkač leštidla

8 Dávkač mycího prostředku

9 Košíček na příbory

10 Dolní koš

11 Horní koš

3.1 Beam-on-Floor

Optická signalizace Beam-on-Floor promítá světlo na podlahu pod dvířky spotřebiče.

- Když se spustí program, rozsvítí se červené světlo a zůstane svítit v průběhu programu.
- Po dokončení programu se rozsvítí zelené světlo.
- V případě poruchy spotřebiče bliká červené světlo.

i Optická signalizace Beam-on-Floor se vypne spolu s vypnutím spotřebiče.

i Když je v průběhu sušicí fáze zapnuta funkce AirDry, projekce na podlahu nemusí být zcela viditelná. Chcete-li vidět, zda program skončil, podívejte se na ovládací panel.

4. OVLÁDACÍ PANEL

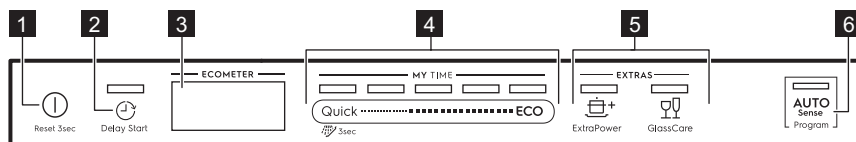

- 1 Tlačítko Zap/Vyp
- 2 Tlačítko Delay Start
- 3 Displej
- 4 Volicí lišta MY TIME

- 5 Tlačítka EXTRAS
- 6 Tlačítko AUTO Sense

4.1 Displej

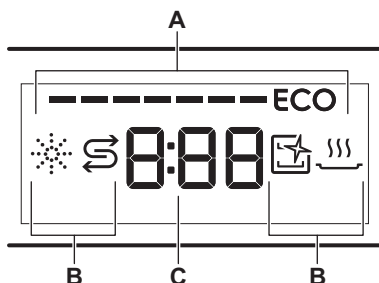

- A. ECOMETER
- B. Kontrolky
- C. Ukazatel času





4.2 ECOMETER



ECOMETER značí, jaký má volba programu dopad na spotřebu energie a vody. Čím více čárek svítí, tím nižší je spotřeba.

ECO značí ekologicky nejšetrnější volbu programu pro běžně zašpiněnou náplň.

4.3 Ukazatele

Ukazatel	Popis
	Ukazatel stavu leštidla. Zobrazuje se, když dávkovač leštidla potřebuje doplnit. Viz „ Před prvním použitím “.
	Ukazatel množství soli. Zobrazuje se, když zásobník soli potřebuje doplnit. Viz „ Před prvním použitím “.
	Ukazatel Machine Care. Zobrazuje se, když spotřebič potřebuje vnitřní čištění pomocí programu Machine Care. Viz „ Čištění a údržba “.
	Ukazatel sušicí fáze. Zobrazuje se, když je zvolen program se sušicí fází. Bliká během fáze sušení. Viz „ Volba programu “.

5. VOLBA PROGRAMŮ

5.1 MY TIME

Pomocí volicí lišty MY TIME můžete zvolit vhodný mycí program vycházející z délky programu, která čítá 30 minut až čtyři hodiny.

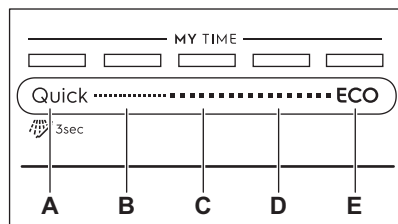

- A. • **Quick** je nejkratší program (**30min**) vhodný k mytí čerstvě nebo lehce zašpiněné náplně.
 -  **Předmytí (15min)** je program pro oplachování zbytků jídel z nádobí. Brání tvorbě nepříjemných pachů ve spotřebiči. Pro tento program nepoužívejte mycí prostředek.
- B. **1h** je program vhodný pro mytí čerstvě nebo lehce zašpiněné náplně s lehce přischnutými nečistotami.
- C. **1h 30min** je program vhodný k mytí a sušení normálně zašpiněného nádobí.
- D. **2h 40min** je program vhodný k mytí a sušení silně zašpiněného nádobí.
- E. **ECO** je nejdelší program (**4h**), který nabízí nejúspornější spotřebu vody a

energie při mytí normálně zašpiněného nádobí a příborů. Jedná se o standardní program pro zkušební. ¹⁾

5.2 EXTRAS

Volbu programu můžete upravit podle vašich potřeb zapnutím EXTRAS.

ExtraPower

 ExtraPower zlepšuje výsledky mytí u zvoleného programu. Tato funkce zvyšuje teplotu a délku mytí.

GlassCare

 GlassCare nabízí speciální péči o choulostivou náplň. Tato funkce brání rychlým změnám teploty mytí u zvoleného programu a snižuje ji na 45 °C. Chrání se tím sklo před poškozením.

5.3 AUTO Sense

Program AUTO Sense automaticky upraví mycí program podle typu náplně.

Spotřebič zjistí stupeň zašpinění a množství nádobí v koších. Nastaví teplotu a množství vody a také délku mytí.

¹⁾ Tento program se používá k vyhodnocení shody podle nařízení Komise EU o ekologickém designu 2019/2022.

5.4 Přehled programů

Program	Druh náplně	Stupeň zašpinění	Fáze programu	EXTRAS
Quick	<ul style="list-style-type: none"> Nádobí Přibory 	<ul style="list-style-type: none"> Čerstvé 	<ul style="list-style-type: none"> Mytí 50 °C Průběžný oplach Konečný oplach 45 °C AirDry 	<ul style="list-style-type: none"> ExtraPower GlassCare
 Předmytí	<ul style="list-style-type: none"> Všechny druhy náplní 	<ul style="list-style-type: none"> Všechny stupně zašpinění 	<ul style="list-style-type: none"> Předmytí 	EXTRAS nelze použít spolu s tímto programem.
1h	<ul style="list-style-type: none"> Nádobí Přibory 	<ul style="list-style-type: none"> Čerstvé Lehce přischlé 	<ul style="list-style-type: none"> Mytí 60 °C Průběžný oplach Konečný oplach 50 °C AirDry 	<ul style="list-style-type: none"> ExtraPower GlassCare
1h 30min	<ul style="list-style-type: none"> Nádobí Přibory Hrnce Pánve 	<ul style="list-style-type: none"> Normální Lehce přischlé 	<ul style="list-style-type: none"> Mytí 60 °C Průběžný oplach Konečný oplach 55 °C Sušení AirDry 	<ul style="list-style-type: none"> ExtraPower GlassCare
2h 40min	<ul style="list-style-type: none"> Nádobí Přibory Hrnce Pánve 	<ul style="list-style-type: none"> Normální až silné Přischlé 	<ul style="list-style-type: none"> Předmytí Mytí 60 °C Průběžný oplach Konečný oplach 60 °C Sušení AirDry 	<ul style="list-style-type: none"> ExtraPower GlassCare
ECO	<ul style="list-style-type: none"> Nádobí Přibory Hrnce Pánve 	<ul style="list-style-type: none"> Normální Lehce přischlé 	<ul style="list-style-type: none"> Předmytí Mytí 50 °C Průběžný oplach Konečný oplach 55 °C Sušení AirDry 	<ul style="list-style-type: none"> ExtraPower GlassCare
AUTO Sense	<ul style="list-style-type: none"> Nádobí Přibory Hrnce Pánve 	Program se přizpůsobí všem stupňům zašpinění.	<ul style="list-style-type: none"> Předmytí Mytí 50 - 60 °C Průběžný oplach Konečný oplach 60 °C Sušení AirDry 	EXTRAS nelze použít spolu s tímto programem.
Machine Care	<ul style="list-style-type: none"> Bez náplně 	Tento program vyčistí vnitřek spotřebiče.	<ul style="list-style-type: none"> Mytí 70 °C Průběžný oplach Závěrečný oplach AirDry 	EXTRAS nelze použít spolu s tímto programem.

Údaje o spotřebě

Program 1)	Voda (l)	Energie (kWh)	Délka (min)
Quick	9.4 - 11.4	0.57 - 0.69	30
Předmytí	3.7 - 4.5	0.02 - 0.05	15
1h	9.3 - 11.4	0.82 - 0.94	60
1h 30min	9.1 - 11.1	1.01 - 1.13	90
2h 40min	9.2 - 11.2	0.96 - 1.08	160
ECO	9.9	0.82 ¹²⁾ /0.835 ³⁾	240 ²⁾ /240 ³⁾
AUTO Sense	8.2 - 11.2	0.67 - 1.08	120 - 170
Machine Care	8.4 - 10.2	0.60 - 0.71	60

1) Hodnoty se mohou měnit v závislosti na tlaku a teplotě vody, na kolísání v dodávce proudu, na zvolených funkcích a na množství nádobí.

2) V souladu s nařízením 1016/2010

3) V souladu s nařízením 2019/2022

Informace pro zkušebny

Chcete-li získat potřebné informace k provádění testu výkonnosti (např. podle normy EN60436), zašlete e-mail na adresu:

info.test@dishwasher-production.com

Ve vaší žádosti uveďte výrobní číslo (PNC) uvedené na typovém štítku.

V souvislosti s jakýmkoli dalšími dotazy ohledně vaší myčky nádobí si přečtěte servisní příručku dodanou s vaším spotřebičem.

6. ZÁKLADNÍ NASTAVENÍ

Spotřebič lze nastavit změnou základních nastavení podle vašich potřeb.

Číslo	Nastavení	Hodnoty	Popis ¹⁾
1	Tvrdost vody	Od stupně 1L do stupně 10L (výchozí: 5L)	Slouží k nastavení změkčovače vody podle tvrdosti vody v místě vašeho bydliště.
2	Signalizace prázdného dávkovače leštidla	On (výchozí nastavení) Off	Slouží k zapnutí nebo vypnutí signalizace dávkování leštidla.
3	Zvuk konce	On Off (výchozí nastavení)	Slouží k zapnutí či vypnutí zvukové signalizace konce programu.

Číslo	Nastavení	Hodnoty	Popis ¹⁾
4	Automatické otevírání dvířek	On (výchozí nastavení) Off	Slouží k zapnutí či vypnutí funkce AirDry.
5	Tóny tlačítek	On (výchozí nastavení) Off	Slouží k zapnutí či vypnutí zvuku stisknutých tlačítek.
6	Volba posledního programu	On Off (výchozí nastavení)	Slouží k zapnutí či vypnutí automatické volby posledního použitého programu a funkcí.

¹⁾ Více podrobností naleznete v informacích v této kapitole.

Základní nastavení můžete změnit v režimu nastavení.

Když je spotřebič v režimu nastavení, čárky ECOMETER reprezentují dostupná nastavení. U každého nastavení bliká vyhrazená čárka ECOMETER.

Pořadí základních nastavení prezentovaných v tabulce je také pořadím nastavení na ECOMETER:

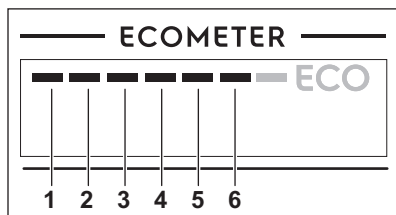

6.1 Změkčovač vody

Změkčovač vody odstraňuje z přiváděné vody minerály a soli, které by mohly mít škodlivé nebo nežádoucí účinky na výsledky mytí nebo na spotřebič.

Čím je obsah těchto minerálů vyšší, tím je voda tvrdší. Tvrdost vody se označuje v ekvivalentních stupních tvrdosti.

Změkčovač by měl být nastaven podle tvrdosti vody v místě vašeho bydliště. Tvrdost vody v místě vašeho bydliště zjistíte u místního vodárenského podniku. K zajištění dobrých výsledků mytí je důležité nastavit správný stupeň změkčovače vody.

Tvrdost vody

Německé stupně (°dH)	Francouzské stupně (°fH)	mmol/l	Clarkovy stupně	Nastavení změkčovače vody
47 - 50	84 - 90	8.4 - 9.0	58 - 63	10
43 - 46	76 - 83	7.6 - 8.3	53 - 57	9
37 - 42	65 - 75	6.5 - 7.5	46 - 52	8
29 - 36	51 - 64	5.1 - 6.4	36 - 45	7
23 - 28	40 - 50	4.0 - 5.0	28 - 35	6
19 - 22	33 - 39	3.3 - 3.9	23 - 27	5 ¹⁾
15 - 18	26 - 32	2.6 - 3.2	18 - 22	4
11 - 14	19 - 25	1.9 - 2.5	13 - 17	3

Německé stupně (°dH)	Francouzské stupně (°fH)	mmol/l	Clarkovy stupně	Nastavení změkčovače vody
4 - 10	7 - 18	0.7 - 1.8	5 - 12	2
<4	<7	<0.7	< 5	1 2)

1) Nastavení z výroby.

2) Při tomto stupni sůl nepoužívejte.

Bez ohledu na použitý typ mycího prostředku nastavte správný stupeň změkčovače vody, který udrží ukazatel doplnění soli zapnutý.



Kombinované mycí tablety obsahující sůl nejsou dostatečně účinné, aby změkčily tvrdou vodu.

Proces regenerace

Pro správné fungování změkčovače vody se musí pryskyřice zařízení změkčovače pravidelně regenerovat. Tento proces je automatický a je součástí běžného chodu myčky nádobí.

Když se od předchozí regenerace použije předepsané množství vody (viz hodnoty v tabulce), iniciuje se mezi konečným oplachem a koncem programu nový proces regenerace.

Nastavení změkčovače vody	Množství vody (l)
1	250
2	100
3	62
4	47
5	25
6	17
7	10
8	5
9	3
10	3

V případě vysokého nastavení změkčovače vody také může nastat uprostřed programu, před oplachem

(dvakrát během programu). Iniciace regenerace nemá žádný vliv na délku programu, pokud k ní nedojde uprostřed programu nebo na konci programu s krátkou sušicí fází. V takových případech regenerace prodlouží celkovou délku programu o dalších pět minut.

Následně může začít vyplachování změkčovače vody, které trvá pět minut, ve stejném cyklu nebo na začátku dalšího programu. Tato aktivita zvyšuje u programu celkovou spotřebu vody o další čtyři litry a celkovou spotřebu energie o další 2 Wh. Vyplachování změkčovače končí úplným vypuštěním.

Každý provedený výplach změkčovače (lze i více než jednou ve stejném cyklu) může prodloužit délku programu o dalších pět minut, když nastane kdykoliv na začátku nebo uprostřed programu.



Všechny hodnoty spotřeby uvedené v této části jsou určeny v souladu s aktuálními použitelnými standardy v laboratorních podmínkách s tvrdostí vody 2,5 mmol/l podle směrnice 2019/2022 (změkčovač vody: stupeň 3). Tlak a teplota vody stejně jako výkyvy v síťovém napájení mohou tyto hodnoty změnit.

6.2 Signalizace prázdného dávkovače leštidla

Leštidlo pomáhá usušit nádobí bez šmouh a skvrn. Leštidlo se automaticky uvolňuje během horké oplachovací fáze.

Je-li komora dávkovače leštidla prázdná, kontrolka dávkovače leštidla se rozsvítí a signalizuje, že je nutné leštidlo doplnit. Pokud jsou výsledky sušení uspokojivé,

když používáte pouze kombinované tablety, lze vypnout signalizaci prázdného dávkovače leštidla. Pro nejlepší sušící výkon však vždy používejte leštidlo.

Používáte-li standardní mycí prostředek nebo kombinované tablety bez leštidla, signalizaci prázdného dávkovače leštidla pomocí kontrolky zapněte.

6.3 Zvuk konce

Můžete zapnout zvukový signál, který zazní po dokončení programu.

- i** Zvuková signalizace zazní také, když dojde k poruše spotřebiče. Tyto signály nelze vypnout.

6.4 AirDry

AirDry zlepšuje výsledky sušení. Dvířka spotřebiče se automaticky otevrou během sušící fáze a zůstanou otevřená.

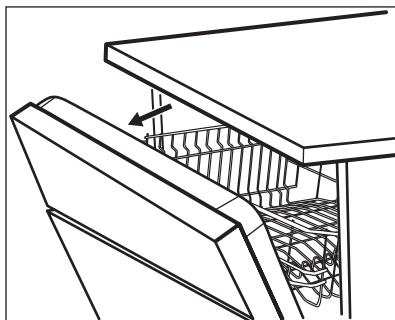

Funkce AirDry se automaticky zapne u všech programů s výjimkou Předmýtí.

- !** **POZOR!** Nepokoušejte se zavřít dvířka spotřebiče po dobu dvou minut po automatickém otevření. Spotřebič by se mohl poškodit.

- !** **POZOR!** Pokud mají ke spotřebiči přístup děti, doporučujeme vypnout funkci AirDry. Automatické otevírání dvířek by mohlo představovat nebezpečí.

- i** Když funkce AirDry otevře dvířka, Beam-on-Floor nemusí být plně vidět. Ke zjištění, zda se program dokončil, se podívejte na ovládací panel.

6.5 Tóny tlačítek

Tlačítka na ovládacím panelu vydávají zvuk cvaknutí, když je stisknete. Tento zvuk můžete vypnout.

6.6 Volba posledního programu

Můžete nastavit automatickou volbu posledního použitého programu a funkcí.

Poslední program, který byl dokončen před vypnutím spotřebiče, je uložen. Poté se nastaví automaticky po zapnutí spotřebiče.

Když je volba posledního programu vypnutá, výchozím programem je ECO.

6.7 Režim nastavení

Jak procházet nabídkami v režimu nastavení

V režimu nastavení můžete procházet nabídkami pomocí volicí lišty MY TIME.

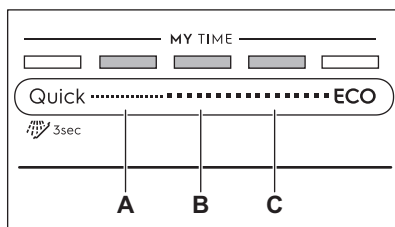

- A.** Tlačítko **Předchozí**
B. Tlačítko **SPRÁVNĚ**
C. Tlačítko **Další**

Použijte **Předchozí** a **Další** k přepnutí mezi základními nastaveními a ke změně jejich hodnot.

Použijte **SPRÁVNĚ** k zadání zvoleného nastavení a k potvrzení změny jeho hodnoty.

Jak aktivovat režim nastavení

Do režimu nastavení můžete přejít před spuštěním programu. Do režimu nastavení nemůžete přejít, když je spuštěn program.

Do režimu nastavení přejdete současným stisknutím a podržením tlačítek Quick a **ECO** na cca tři sekundy.

Kontrolky týkající se **Předchozí**, **SPRÁVNĚ** a **Další** svítí.

Jak změnit nastavení

Ujistěte se, že je spotřebič v režimu nastavení.

1. Použijte **Předchozí** nebo **Další** k navolení čárky ECOMETER vyhrazené pro požadované nastavení.
 - Čárka ECOMETER vyhrazená pro zvolené nastavení bliká.

- Na displeji se zobrazí aktuální hodnota nastavení.
2. Stisknutím **SPRÁVNĚ** zadejte nastavení.
 - Čárka ECOMETER vyhrazená pro zvolené nastavení svítí. Ostatní čárky nesvítí.
 - Aktuální hodnota nastavení bliká.
 3. Použijte **Předchozí** nebo **Další** ke změně hodnot.
 4. Stisknutím **SPRÁVNĚ** potvrďte nastavení.
 - Nové nastavení je uloženo.
 - Spotřebič se vrátí na seznam základního nastavení.
 5. Současně stisknete a podržte Quick a **ECO** po dobu cca tří sekund k opuštění režimu nastavení. Spotřebič se vrátí k volbě programu. Uložená nastavení budou platná, dokud je opět nezměníte.

7. PŘED PRVNÍM POUŽITÍM

1. **Ujistěte se, zda aktuální stupeň změkčovače vody odpovídá tvrdosti vaší vody. Pokud ne, nastavte stupeň změkčovače vody.**
2. Naplňte zásobník na sůl.
3. Naplňte dávkovač leštidla.
4. Otevřete vodovodní kohoutek.
5. Spustěte program Quick k odstranění jakýchkoliv zbytků z výroby. Nepoužívejte mycí prostředek a nevkládějte nádobí do košů. Po spuštění programu spotřebič regeneruje pryskyřice ve změkčovači vody po dobu až pěti minut. Mycí fáze se spustí až po dokončení této procedury. Tato procedura se pravidelně opakuje.

7.1 Zásobník na sůl



POZOR!

Používejte výhradně hrubou sůl určenou pro myčky. Jemná sůl zvyšuje riziko koroze.

Sůl se používá k regeneraci pryskyřice ve změkčovači vody a k zajištění dobrých mycích výsledků při každodenním používání.

Jak doplnit zásobník na sůl

1. Otočením víčka proti směru hodinových ručiček otevřete zásobník na sůl.
2. Do zásobníku na sůl nalijte 1 l vody (pouze při prvním plnění).
3. Naplňte zásobník na sůl 1 kg soli (až se naplní).

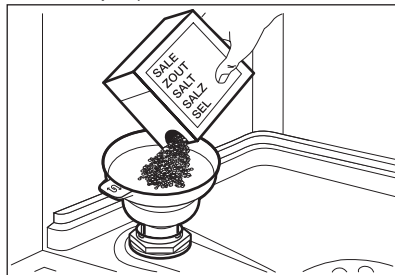

4. Opatrně zatřeste trychtýřem, aby se dovnitř dostala poslední zrnka.

5. Odstraňte sůl, která se vysypala okolo zásobníku na sůl.

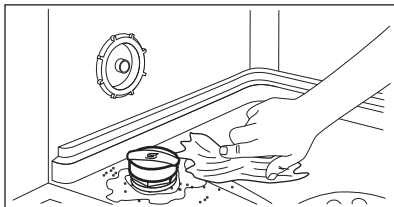

6. Zavřete zásobník na sůl otočením jeho víčka po směru hodinových ručiček.



POZOR!

Při plnění může ze zásobníku na sůl unikat voda nebo sůl. Po doplnění soli do zásobníku ihned spusťte program jako prevenci před korozi.



POZOR!

Používejte pouze leštidlo pro myčky nádobí.

1. Stiskněte uvolňovací tlačítko (D) a otevřete víčko (C).
2. Nalijte leštidlo (A), dokud kapalina nedosáhne hladiny „max“.
3. Rozlité leštidlo setřete savým hadříkem, aby se netvořilo přílišné množství pěny.
4. Zavřete víčko. Ujistěte se, že se uvolňovací tlačítko zaklapne zpět.



Voličem můžete nastavit dávkované množství (B) jeho otočením do polohy 1 (nejmenší množství) až 4 (největší množství).

7.2 Jak plnit dávkovač leštidla

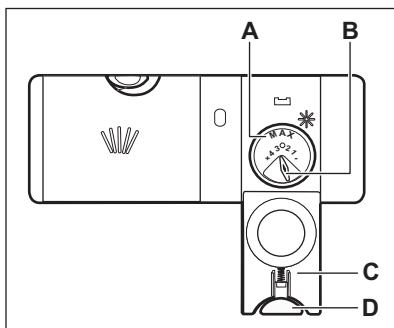

8. DENNÍ POUŽITÍ

1. Otevřete vodovodní kohoutek.
2. Stiskněte a podržte (Ⓛ), dokud se nezapne spotřebič.
3. Naplňte zásobník na sůl, pokud je prázdný.
4. Naplňte dávkovač leštidla, pokud je prázdný.
5. Naplňte koše.
6. Přidejte mycí prostředek.
7. Zvolte a spusťte program.
8. Po dokončení programu zavřete vodovodní kohoutek.

8.1 Použití mycího prostředku

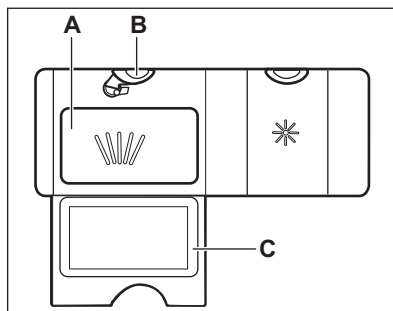

1. Stiskněte uvolňovací tlačítko **(B)** a otevřete víko **(C)**.
2. Mycí prostředek či tabletu vložte do komory **(A)**.
3. Pokud má program fázi předmytí, naneste na vnitřní stranu dvířek spotřebiče trochu mycího prostředku.
4. Zavřete víčko. Ujistěte se, že se uvolňovací tlačítko zaklapne zpět.

8.2 Jako zvolit a spustit program pomocí volicí lišty MY TIME

1. Posuňte prstem přes volicí lištu MY TIME pro volbu vhodného programu.
 - Kontrolka daného zvoleného programu se rozsvítí.
 - ECOMETER značí stupeň spotřeby energie a vody.
 - Na displeji se zobrazí délka programu.
2. Zapněte použitelné funkce EXTRAS, jsou-li zapotřebí.
3. Program spustíte zavřením dvířek spotřebiče.

8.3 Jak zvolit a spustit program

Předmytí

1. K volbě  Předmytí stiskněte a podržte Quick po dobu tří sekund.
 - Kontrolka daného tlačítka se rozsvítí.
 - ECOMETER nesvítí.
 - Na displeji se zobrazí délka programu.
2. Program spustíte zavřením dvířek spotřebiče.

8.4 Jak zapnout funkci EXTRAS

1. Zvolte program pomocí volicí lišty MY TIME.
2. Stiskněte tlačítko vyhrazené funkci, kterou chcete zapnout.
 - Kontrolka daného tlačítka se rozsvítí.
 - Na displeji se zobrazí aktualizovaná délka programu.
 - ECOMETER značí aktualizovaný stupeň spotřeby energie a vody.



Ve výchozím nastavení je nutné před spuštěním programu pokaždé navolit požadované funkce. Pokud je zapnuta volba posledního programu, uložené funkce se aktivují automaticky spolu s programem.



Během spuštěného programu již není možné funkce vypnout či zapnout.



Ne všechny funkce jsou vzájemně slučitelné.



Zapnuté funkce často zvyšují spotřebu vody a energie a také délku programu.

8.5 Jak spustit program AUTO Sense

1. Stiskněte ^{AUTO} Sense .
 - Kontrolka daného tlačítka se rozsvítí.
 - Na displeji se zobrazí maximální možná délka programu.



MY TIME a EXTRAS nelze použít spolu s tímto programem.

2. Program spustíte zavřením dvířek spotřebiče.

Spotřebič detekuje typ náplně a upraví vhodný mycí program. Během programu snímače několikrát zapracují a počáteční délka programu se může zkrátit.

8.6 Odložení spuštění programu

1. Zvolte program.
2. Opakovaně stiskněte , dokud se na displeji nezobrazí čas odloženého startu, který chcete nastavit (1 – 24 hodin).

Kontrolka daného tlačítka se rozsvítí.

3. Odpočet spustíte zavřením dvířek spotřebiče.

Během odpočtu nelze měnit dobu odkladu a volbu programu.

Po dokončení odpočtu se spustí program.

8.7 Jak zrušit odložený start během jeho odpočítávání

Stiskněte a podržte  po dobu asi tři sekund.

Spotřebič se vrátí k volbě programu.

 Když zrušíte odložený start, musíte opět nastavit program.

8.8 Jak zrušit probíhající program

Stiskněte a podržte  po dobu asi tři sekund.

Spotřebič se vrátí k volbě programu.

 Před spuštěním nového programu zkontrolujte, zda je v dávkovači mycí prostředek.

8.9 Otevření dvířek za chodu spotřebiče

Pokud otevřete dvířka během probíhajícího programu, spotřebič

přeruší svůj chod. Může to mít vliv na spotřebu energie a délku programu. Když dvířka opět zavřete, bude spotřebič pokračovat od okamžiku přerušení.

 Pokud dvířka otevřete během sušící fáze na déle než 30 sekund, probíhající program se ukončí. Jsou-li dvířka otevřena prostřednictvím funkce AirDry, k tomuto nedojde.

8.10 Funkce Auto Off

Tato funkce šetří energii vypnutím spotřebiče, když nepracuje.

Tato funkce se automaticky spustí:

- Když je program dokončen.
- Po pěti minutách, kdy nebyl spuštěn žádný program.

8.11 Konec programu

Po dokončení mycího programu se na displeji zobrazí 0:00.

Funkce Auto Off vypne spotřebič automaticky.

Žádná tlačítka kromě tlačítka Zap/Vyp nesvítlí.

9. TIPY A RADY

9.1 Obecné informace

Následující rady zajistí optimální výsledky mytí a sušení při každodenním používání a pomohou chránit životní prostředí.

- Mytí nádobí v myčce nádobí dle pokynů v návodu k použití obvykle spotřebuje méně vody a energie než ruční mytí nádobí.
- Naplňte myčku nádobí po maximální kapacitu, abyste šetřili vodou a energií. Pro nejlepší výsledky mytí rozmístěte nádobí v koších dle pokynů v návodu k použití a koše nepřepĺňujte.
- Nádobí neoplachujte ručně. Zvyšuje to spotřebu vody a energie. V případě

potřeby nastavte program s fází předmytí.

- Odstraňte větší zbytky jídla z nádobí a vyprázdněte hrnky a sklenice, než je vložíte dovnitř spotřebiče.
- Namočte a lehce očistěte varné nádoby s pevnými zbytky připravených jídel, než je umyjete ve spotřebiči.
- Ujistěte se, že se kusy nádobí v koších nedotýkají nebo nepřekrývají. Pouze tak se voda zcela dostane k nádobí a umyje ho.
- Můžete používat odděleně mycí prostředek, leštidlo a sůl nebo můžete používat kombinované tablety (např. „Vše v 1“). Řiďte se pokyny na obalu.
- Nastavte program pro daný druh náplně a stupeň zašpinění. Program

ECO nabízí neújspornější spotřebu vody a energie.

- Prevence usazování vodního kamene uvnitř spotřebiče:
 - Doplňte zásobník na sůl, kdykoliv je to zapotřebí.
 - Používejte doporučené množství mycího prostředku a leštidla.
 - Ujistěte se, zda aktuální stupeň změkčovače vody odpovídá tvrdosti vaší vody.
 - Řiďte se pokyny v části „**Čištění a údržba**“.

9.2 Použití soli, leštidla a mycího prostředku

- Používejte pouze sůl, leštidlo a mycí prostředek určený pro myčky nádobí. Jiné výrobky by mohly spotřebič poškodit.
- V oblastech s tvrdou nebo velmi tvrdou vodou doporučujeme k dosažení nejlepších výsledků mytí a sušení používat samostatný mycí prostředek (prášek, gel, tablety bez doplňujících činidel), leštidlo a sůl odděleně.
- Mycí tablety se u krátkých programů zcela nerozpustí. Abyste zabránili usazování zbytků mycího prostředku na nádobí, doporučujeme používat tablety s dlouhými programy.
- Vždy používejte správné množství mycího prostředku. Nedostatečné množství mycího prostředku může způsobit špatné výsledky mytí a usazování povlaku či vodních skvrn na nádobí z důvodu tvrdé vody. Použití přílišného množství mycího prostředku s měkkou nebo změkčenou vodou zanechává zbytky mycího prostředku na nádobí. Upravte množství mycího prostředku na základě tvrdosti vody. Řiďte se pokyny na balení mycího prostředku.
- Vždy používejte správné množství leštidla. Nedostatečné dávkování leštidla zhoršuje výsledky sušení. Použití přílišného množství leštidla vede k modravému potahu na nádobí.
- Ujistěte se, zda je správný stupeň změkčovače vody. Pokud je stupeň příliš vysoký, zvýšené množství soli ve vodě může vést k reznutí příborů.

9.3 Co dělat, pokud chcete přestat používat mycí tablety

Než začnete odděleně používat mycí prostředek, sůl a leštidlo, proveďte následující kroky:

1. Nastavte nejvyšší stupeň změkčovače vody.
2. Ujistěte se, že je zásobník na sůl a dávkovač leštidla plný.
3. Spusťte program Quick. Nepřidávejte mycí prostředek a nevkládejte nádobí do košů.
4. Po dokončení programu nastavte změkčovač vody na stupeň tvrdosti vody v místě vašeho bydliště.
5. Seřídte dávkování leštidla.

9.4 Před spuštěním programu

Před spuštěním zvoleného programu se ujistěte, že:

- Filtry jsou čisté a správně nainstalované.
- Víčko zásobníku na sůl je dotažené.
- Ostříkovací ramena nejsou zanesená.
- Je doplněno dostatečné množství soli a leštidla (pokud nepoužíváte kombinované mycí tablety).
- Rozmístění nádobí v koších je správné.
- Program je vhodný pro daný druh náplně a stupeň zašpinění.
- Používá se správné množství mycího prostředku.

9.5 Plnění košů

- Vždy využijte celý objem košů.
- Spotřebič používejte pouze k mytí nádobí, které lze mýt bezpečně v myčce.
- Nemyjte ve spotřebiči nádobí vyrobené ze dřeva, rohoviny, hliníku, cínu a mědi, jelikož by mohlo prasknout, zohýbat se, vyblednout nebo se na něm mohou vytvořit důlky.
- Nemyjte ve spotřebiči předměty, které sají vodu (houby, hadry).
- Duté nádobí (např. šálky, sklenice, hrnce) pokládejte dnem vzhůru.
- Přesvědčte se, že se sklenice vzájemně nedotýkají.

- Lehké kusy vložte do horního koše. Dbejte na to, aby se jednotlivé kusy nádobí nehýbaly.
- Malé kusy nádobí a příbory vložte do košíčku na příbory.
- Před spuštěním programu zkontrolujte, zda se ostříkovací ramena mohou volně otáčet.

9.6 Vyprazdňování košů

1. Nádobí před vyjmutím z myčky nechte vychladnout. Horké nádobí se snadněji poškodí.

10. ČIŠTĚNÍ A ÚDRŽBA



VAROVÁNÍ!

Před každou údržbou kromě spuštění programu Machine Care spotřebič vždy vypněte a vytáhněte síťovou zástrčku ze zásuvky.



Zanesené filtry a ucpaná ostříkovací ramena negativně ovlivňují výsledky mytí. Pravidelně tyto prvky kontrolujte a v případě potřeby je vyčistěte.

10.1 Machine Care

Machine Care je program vyhrazený pro mytí vnitřku spotřebiče s optimálními výsledky. Odstraňuje vodní kámen a usazenou mastnotu.

Když spotřebič detekuje potřebu čištění, rozsvítí se kontrolka . K vyčištění vnitřku spotřebiče spusťte program Machine Care.

Jak spustit program Machine Care



Před spuštěním programu Machine Care vyčistěte filtry a ostříkovací ramena.



1. Použijte prostředek na odstraňování vodního kamene nebo čisticí prostředek navržený speciálně pro myčky nádobí. Řiďte se pokyny na

2. Nejprve vyprázdněte dolní koš a teprve poté horní.



Po dokončení programu může na vnitřních plochách spotřebiče stále zůstat voda.

obalu. Do košů nevkládejte žádné nádoby.

2. Současně stiskněte a podržte  a  a **AUTO Sense** po dobu cca tři sekund.

Kontrolky  a  blikají. Na displeji se zobrazí délka programu.

3. Program spustíte zavřením dvířek spotřebiče.

Po dokončení programu kontrolka  zhasne.

10.2 Čištění vnitřního prostoru

- Pečlivě očistěte spotřebič včetně pryžového těsnění dvířek vlhkým měkkým hadříkem.
- Nepoužívejte prostředky s drsnými částicemi, ostré nástroje, silné chemikálie, drátěnky nebo rozpouštědla.
- K uchování nejlepšího výkonu vašeho spotřebiče použijte alespoň jednou za dva měsíce speciální čisticí prostředek pro myčky nádobí. Řiďte se pečlivě pokyny na balení výrobku.
- Pro optimální výsledky čištění spusťte program Machine Care.

10.3 Odstraňování cizích předmětů

Po každém použití myčky nádobí zkontrolujte filtry a jímku. Cizí předměty (např. kusy skla, plasty, kosti nebo párátko, apod.) snižují mycí výkon a mohou způsobit poškození vypouštěcího čerpadla.

1. Demontujte systém filtrů dle pokynů v této části.
2. Jakékoliv cizí předměty odstraňte ručně.



POZOR!

Pokud nemůžete předměty odstranit, obraťte se na autorizované servisní středisko.

3. Namontujte filtry zpět dle pokynů v této části.

10.4 Čištění vnějších ploch

- Vyčistěte spotřebič vlhkým měkkým hadrem.
- Používejte pouze neutrální mycí prostředky.
- Nepoužívejte prostředky s drsnými částicemi, drátěnky nebo rozpouštědla.

10.5 Čištění filtrů

Systém filtru se skládá ze tří částí.

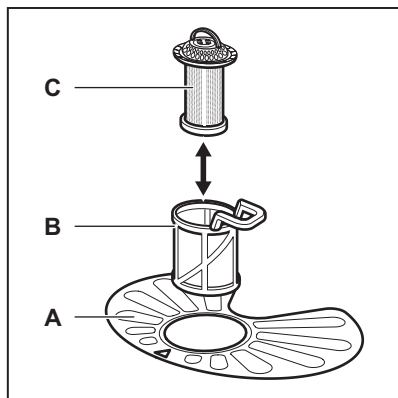

1. Otočte filtrem (B) proti směru hodinových ručiček a vyndejte jej.

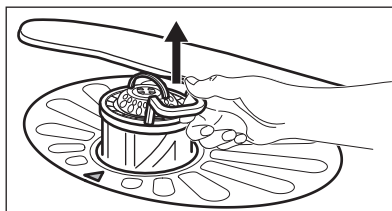
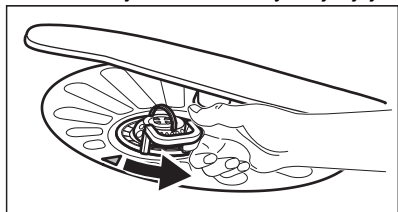

2. Vyndejte filtr (C) ze sestavy filtru (B).
3. Vyjměte plochý filtr (A).

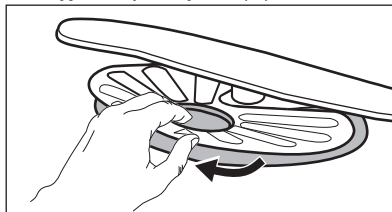

4. Filtry omyjte.

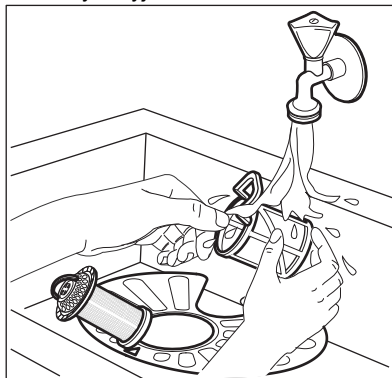

5. Zkontrolujte, zda ve sběrné jímnici nebo kolem ní nejsou žádné zbytky jídel a nečistot.
6. Vložte zpět plochý filtr (A). Ujistěte se, že je správně umístěn pod dvěma vodicími drážkami.

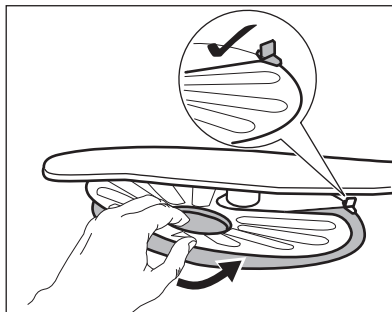

7. Sestavte filtry (B) a (C).

8. Vložte zpět filtr (B) do plochého filtru (A). Otočte jím po směru hodinových ručiček, dokud se nezajistí.

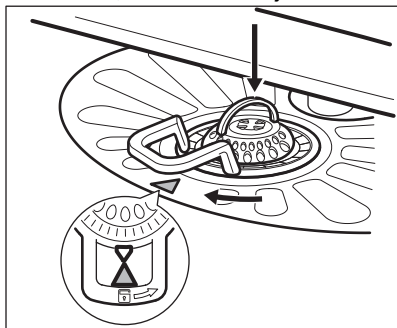

POZOR! Nesprávné umístění filtrů může mít z následků špatné výsledky mytí a poškození spotřebiče.

10.6 Čištění dolního ostříkovacího ramene

Dolní ostříkovací rameno doporučujeme pravidelně čistit, abyste zabránili ucpání otvorů nečistotami.

Ucpané otvory způsobují neuspokojivé výsledky mytí.

1. Dolní ostříkovací rameno vyjmete jeho vytažením směrem nahoru.

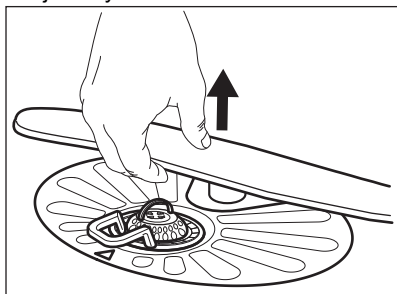

2. Ostříkovací rameno omyjte pod tekoucí vodou. Pomocí tenkého špičatého nástroje, např. párátko, odstraňte nečistoty z otvorů.

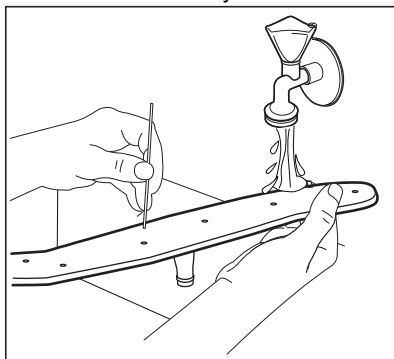

3. Dolní ostříkovací rameno nainstalujete zpět zatlačením ramene směrem dolů.

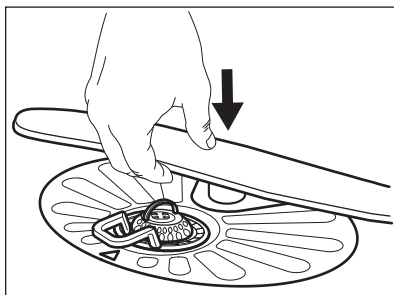

11. ODSTRAŇOVÁNÍ ZÁVAD



VAROVÁNÍ!

Nesprávná oprava spotřebiče může představovat riziko pro bezpečnost uživatele. Jakékoliv opravy musí provést kvalifikovaný personál.

Většinu problémů, které se objeví, lze vyřešit bez nutnosti kontaktovat autorizované servisní středisko.

Informace o možných potížích naleznete v níže uvedené tabulce.

U některých poruch se na displeji zobrazí výstražný kód.

Problém a výstražný kód	Možná příčina a řešení
Nelze zapnout spotřebič.	<ul style="list-style-type: none"> • Ujistěte se, že je zástrčka zapojená do síťové zásuvky. • Ujistěte se, že není poškozená domovní pojistka či jistič.
Nespustil se program.	<ul style="list-style-type: none"> • Přesvědčte se, že jsou dvířka spotřebiče zavřená. • Pokud je nastaven odložený start, zrušte jej nebo vyčkejte do konce odpočítávání. • Spotřebič zregeneruje pryskyřice uvnitř změkčovače vody. Délka této procedury je přibližně pět minut.
Spotřebič se neplní vodou. Na displeji se zobrazí i10 nebo i11 .	<ul style="list-style-type: none"> • Zkontrolujte, zda je vodovodní kohoutek otevřený. • Ujistěte se, že není příliš malý tlak na přívodu vody. Ohledně těchto informací se obraťte na místní vodárenský podnik. • Ujistěte se, že není zanesený vodovodní kohoutek. • Ujistěte se, že není zanesený filtr v přívodní hadici. • Ujistěte se, že přívodní hadice není přehnutá či přiskřípnutá.
Spotřebič nevypouští vodu. Na displeji se zobrazí i20 .	<ul style="list-style-type: none"> • Ujistěte se, že není zanesený sifon. • Ujistěte se, že není zanesený vnitřní systém filtrů. • Ujistěte se, že vypouštěcí hadice není přehnutá či přiskřípnutá.
Je aktivován bezpečnostní systém proti vyplavení. Na displeji se zobrazí i30 .	<ul style="list-style-type: none"> • Zavřete vodovodní kohoutek. • Ujistěte se, že je spotřebič nainstalován správně. • Ujistěte se, že jsou koše naplněny dle pokynů v návodu k použití.
Porucha snímače vodní hladiny. Na displeji se zobrazí i41 - i44 .	<ul style="list-style-type: none"> • Přesvědčte se, že jsou filtry čisté. • Spotřebič vypněte a opět zapněte.
Porucha mycího čerpadla nebo vypouštěcího čerpadla. Na displeji se zobrazí i51 - i59 nebo i5A - i5F .	<ul style="list-style-type: none"> • Spotřebič vypněte a opět zapněte.

Problém a výstražný kód	Možná příčina a řešení
Teplota vody uvnitř spotřebiče je příliš vysoká nebo došlo k poruše snímače teploty. Na displeji se zobrazí i61 nebo i69 .	<ul style="list-style-type: none"> • Ujistěte se, že teplota přiváděné vody nepřesahuje 60 °C. • Spotřebič vypněte a opět zapněte.
Technická porucha spotřebiče. Na displeji se zobrazí iC0 nebo iC3 .	<ul style="list-style-type: none"> • Spotřebič vypněte a opět zapněte.
Hladina vody uvnitř spotřebiče je příliš vysoká. Na displeji se zobrazí iF1 .	<ul style="list-style-type: none"> • Spotřebič vypněte a opět zapněte. • Přesvědčte se, že jsou filtry čisté. • Ujistěte se, že je vypouštěcí hadice nainstalována ve správné výšce nad podlahou. Viz pokyny k instalaci.
Spotřebič se během chodu vícekrát zastaví a spustí.	<ul style="list-style-type: none"> • Nejde o závadu. Zajišťují se tím optimální výsledky mytí a úspora energie.
Program probíhá příliš dlouho.	<ul style="list-style-type: none"> • Pokud je nastavena funkce odloženého startu, zrušte ji nebo vyčkejte do konce odpočítávání. • Zapnutí funkcí může prodloužit délku programu.
Na displeji se zvýší zbývající čas a přeskočí téměř na konec programu.	<ul style="list-style-type: none"> • Nejde o závadu. Spotřebič pracuje správně.
Menší únik z dvířek spotřebiče.	<ul style="list-style-type: none"> • Spotřebič není vyrovnaný. Povolte či utáhněte seřiditelné nožičky (je-li to možné). • Dvířka spotřebiče nejsou vystředěná vzhledem k vaně spotřebiče. Seřiďte zadní nožičku (je-li to možné).
Dvířka spotřebiče se obtížně zavírají.	<ul style="list-style-type: none"> • Spotřebič není vyrovnaný. Povolte či utáhněte seřiditelné nožičky (je-li to možné). • Části nádobí přečnivají z košů.
Z vnitřku spotřebiče vychází zvuky rachocení či klepání.	<ul style="list-style-type: none"> • Nádobí není správně rozmístěno v koších. Viz leták o plnění košů. • Ujistěte se, že se mohou ostříkovací ramena volně otáčet.
Spotřebič vyhodí pojistky.	<ul style="list-style-type: none"> • Nedostatečný příkon k současnému napájení všech používaných spotřebičů. Zkontrolujte hodnoty proudu u zásuvky a pojistek nebo vypněte jeden z používaných spotřebičů. • Vnitřní elektrická závada na spotřebiči. Kontaktujte autorizované servisní středisko.

Po kontrole spotřebiče jej vypněte a znovu zapněte. Pokud se problém objeví znovu, obraťte se na autorizované servisní středisko.

Při poskytu výstražných kódů, které nejsou uvedené v tabulce, se obraťte na autorizované servisní středisko.



VAROVÁNÍ!

Nedoporučujeme spotřebič používat, dokud není problém zcela opraven. Vypojte spotřebič ze zásuvky a nezapojujte jej zpět, dokud si nejste jistí, že funguje správně.

PNC lze nalézt na typovém štítku na dvířkách spotřebiče. PNC můžete také zkontrolovat na ovládacím panelu.

Před kontrolou PNC se ujistěte, že se spotřebič nachází v režimu volby programu.

1. Současně stiskněte a podržte  a **AUTO Sense** po dobu cca tří sekund.

Na displeji se zobrazí PNC vašeho spotřebiče.

2. K opuštění prezentace PNC

současně stiskněte a podržte  a **AUTO Sense** po dobu cca tří sekund.

Spotřebič se vrátí k volbě programu.

11.1 Zadejte číselný kód výrobku (PNC)

Pokud se obrátíte na autorizované servisní středisko, musíte uvést číselný kód výrobku vašeho spotřebiče.

11.2 Nádobí není dostatečně umyté nebo suché

Problém	Možná příčina a řešení
Špatné výsledky mytí.	<ul style="list-style-type: none"> • Viz „Denní používání“, „Tipy a rady“ a leták o plnění košů. • Použijte intenzivnější mycí program. • Zapněte funkci ExtraPower ke zlepšení výsledku mytí zvoleného programu. • Vyčistěte trysky ostříkovačích ramen a filtr. Řiďte se částí „Čištění a údržba“.
Špatné výsledky sušení.	<ul style="list-style-type: none"> • Nádobí bylo ponecháno příliš dlouho uvnitř zavřeného spotřebiče. Zapněte AirDry k nastavení automatického otevírání dvířek a ke zlepšení výsledků sušení. • Došlo leštidlo nebo je nedostatečné dávkování leštidla. Naplňte dávkovač leštidla nebo nastavte dávkování leštidla na vyšší stupeň. • Příčinou může být kvalita leštidla. • Doporučujeme vždy používat leštidlo, a to i společně s kombinovanými mycími tabletami. • Plastové předměty mohou vyžadovat osušení utěrkou. • Program neobsahuje sušící fázi. Viz „Přehled programů“.
Na nádobí a skle jsou bílé šmouhy nebo modravý potah.	<ul style="list-style-type: none"> • Uvolňuje se příliš velké množství leštidla. Nastavte množství leštidla na nižší stupeň. • Nadměrné množství mycího prostředku.
Na sklenicích a nádobí jsou skvrny a zaschlé vodní kapky.	<ul style="list-style-type: none"> • Uvolňuje se příliš malé množství leštidla. Nastavte množství leštidla na vyšší stupeň. • Příčinou může být kvalita leštidla.
Vnitřek spotřebiče je vlhký.	<ul style="list-style-type: none"> • Nejedná se o závadu spotřebiče. Vlhký vzduch kondenzuje na stěnách spotřebiče.

Problém	Možná příčina a řešení
Během mytí dochází k nadměrnému pění.	<ul style="list-style-type: none"> • Používejte mycí prostředek pro myčky nádobí. • Dochází k úniku leštidla z dávkovače. Kontaktujte autorizované servisní středisko.
Na příborech jsou stopy rzi.	<ul style="list-style-type: none"> • Ve vodě používané k mytí je příliš mnoho soli. Viz „Nastavení změkčovače vody“. • Příbory ze stříbra a nerezové oceli byly vloženy dohromady. Nevkládejte stříbrné a nerezové příbory blízko sebe.
Po dokončení programu jsou v dávkovači zbytky mycího prostředku.	<ul style="list-style-type: none"> • Mycí tableta se vzpříčila v dávkovači, a proto nebyla plně rozpuštěna vodou. • Voda nemůže vymýt mycí prostředek z dávkovače. Ujistěte se, že nejsou ostříkovací ramena zablokovaná či ucpaná. • Ujistěte se, že nádobí v koši nebrání víčku dávkovače mycího prostředku v otevření.
Zápach uvnitř spotřebiče.	<ul style="list-style-type: none"> • Viz „Čištění vnitřního prostoru“. • Spusťte program Machine Care s odstraňovačem vodního kamene nebo čisticím prostředkem pro myčky nádobí.
Usazeniny vodního kamene na nádobí, ve vaně nebo na vnitřní straně dvířek.	<ul style="list-style-type: none"> • Hladina soli je nízká, zkontrolujte kontrolku doplnění soli. • Víčko zásobníku na sůl je uvolněné. • Vaše voda z vodovodu je tvrdá. Viz „Nastavení změkčovače vody“. • Dokonce i při použití kombinovaných mycích tablet použijte sůl a nastavte regeneraci změkčovače vody. Viz „Nastavení změkčovače vody“. • Spusťte program Machine Care s prostředkem na odstraňování vodního kamene pro myčky nádobí. • Pokud usazeniny vodního kamene stále přetrvávají, vyčistěte spotřebič pomocí prostředků, které jsou vhodné pro tento konkrétní účel. • Použijte jiný mycí prostředek. • Obratě se na výrobce mycího prostředku.
Matné, zbarvené či naštípnuté nádobí.	<ul style="list-style-type: none"> • Ujistěte se, že do spotřebiče vkládáte pouze nádobí, které lze bezpečně mýt v myčce nádobí. • Koš plňte a vyprazdňujte opatrně. Viz leták o plnění košů. • Křehké kusy nádobí vložte do horního koše. • Zapněte funkci GlassCare k zajištění zvláštní péče o sklo a křehké nádobí.



Ohledně dalších možných příčin viz části „**Před prvním použitím**“, „**Denní používání**“ nebo „**Tipy a rady**“.

12. TECHNICKÉ ÚDAJE

Rozměry	Šířka / výška / hloubka (mm)	596 / 818 - 898 / 550
Připojení k elektrické síti ¹⁾	Napětí (V)	220 - 240
	Frekvence (Hz)	50
Tlak přívodu vody	Min. / max. bar (MPa)	0.5 (0.05) / 8 (0.8)
Přívod vody	Studená nebo teplá voda ²⁾	max. 60 °C
Kapacita	Jídelní soupravy	13
Příkon	Režim zapnuto (W)	5.0
	Režim vypnuto (W)	0.50

¹⁾ Ohledně ostatních údajů viz typový štítek.

²⁾ Pokud odebíráte horkou vodu z alternativních zdrojů (např. solární panely), použijte tuto horkou vodu ke snížení spotřeby energie.

12.1 Odkaz na databázi EU EPREL

QR kód na energetickém štítku dodaném se spotřebičem nabízí internetový odkaz na registraci tohoto spotřebiče v databázi EU EPREL. Uchovejte si energetický štítek pro referenční potřeby s návodem k použití a všemi ostatními dokumenty dodanými s tímto spotřebičem.

Rovněž lze informace týkající se výkonu produktu nalézt v databázi EPREL

prostřednictvím odkazu <https://eprel.ec.europa.eu> a pomocí názvu modelu a výrobního čísla, které naleznete na typovém štítku spotřebiče. Viz část „Popis spotřebiče“.

Pro podrobnější informace o energetickém štítku navštivte www.theenergylabel.eu.

13. POZNÁMKY K OCHRANĚ ŽIVOTNÍHO PROSTŘEDÍ

Recyklujte materiály označené symbolem . Obaly vyhodte do příslušných odpadních kontejnerů k recyklaci. Pomáhejte chránit životní prostředí a lidské zdraví a recyklovat elektrické a elektronické spotřebiče

určené k likvidaci. Spotřebiče označené příslušným symbolem  nelikvidujte spolu s domovním odpadem. Spotřebič odevzdejte v místním sběrném dvoře nebo kontaktujte místní úřad.

www.electrolux.com/shop



156801240-A-372020

