

PHILIPS

QP2630, QP2620

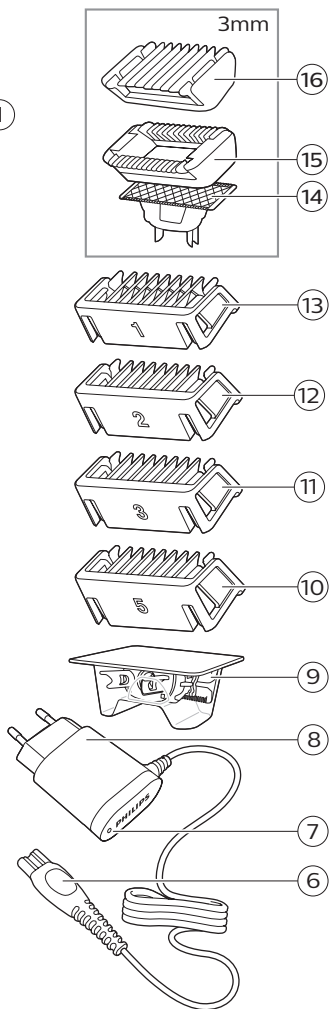

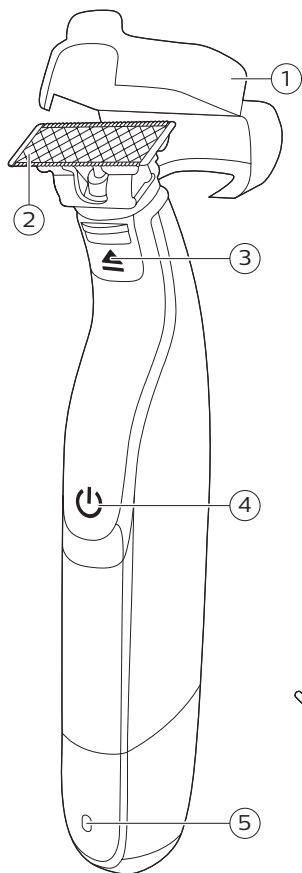



English 6
Dansk 27
Deutsch 48
Español 71
Français 93
Italiano 116
Nederlands 139
Norsk 161
Português 181
Suomi 204
Svenska 225
Türkçe 246
Ελληνικά 266

Introduction

Congratulations on your purchase and welcome to Philips! To fully benefit from the support that Philips offers, register your product at www.philips.com/welcome.

General description (Fig. 1)

- 1 Protection cap
- 2 Face blade
- 3 Blade release slide
- 4 On/off button
- 5 Battery status indicator (QP2630 only)
- 6 Small plug
- 7 Battery charge indicator (QP2620 only)
- 8 Supply unit (QP2630: adapter type HQ850.
QP2620: adapter type A00390.)
- 9 Replacement blade (specific types only)
- 10 Click-on stubble comb 5mm
- 11 Click-on stubble comb 3mm
- 12 Click-on stubble comb 2mm (QP2630 only)
- 13 Click- on stubble comb 1mm
- 14 Body blade
- 15 Sensitive skin guard
- 16 Body comb 3mm

Important safety information

Read this important information carefully before you use the appliance and its accessories and save it for future reference. The accessories supplied may vary for different products.

Danger

- Keep the supply unit dry.

Warning

- To charge the battery, only use the detachable supply unit provided with the appliance. For the type number of the original supply unit, please see 'General description' in the manual.
- The supply unit contains a transformer. Do not cut off the supply unit to replace it with another plug, as this causes a hazardous situation.

8 English

- This appliance can be used by children aged from 8 years and above and persons with reduced physical, sensory or mental capabilities or lack of experience and knowledge if they have been given supervision or instruction concerning use of the appliance in a safe way and understand the hazards involved. Children shall not play with the appliance. Cleaning and user maintenance shall not be made by children without supervision.
- Always unplug the appliance before you clean it under the tap.
- Always check the appliance before you use it. Do not use the appliance if it is damaged, as this may cause injury. Always replace a damaged part with one of the original type.
- Do not open the appliance to replace the rechargeable battery.

Caution



- Never immerse the charging stand in water and do not rinse it under the tap.

- Do not use the supply unit in or near wall sockets that contain an electric air freshener to prevent irreparable damage to the supply unit.
- Only use this appliance for its intended purpose as shown in the user manual.
- For hygienic reasons, the appliance should only be used by one person.
- Never use water hotter than 60°C to rinse the appliance.
- Never use compressed air, scouring pads, abrasive cleaning agents or aggressive liquids such as petrol or acetone to clean the appliance.

Electromagnetic fields (EMF)

This Philips appliance complies with all applicable standards and regulations regarding exposure to electromagnetic fields.

General



- This appliance is waterproof. It is suitable for use in the bath or shower and for cleaning under the tap. For safety reasons, the appliance can therefore only be used without cord.
- The supply unit is suitable for mains voltages ranging from 100 to 240 volts.
- The supply unit transforms 100-240 volts to a safe low voltage of less than 24 volts.

Charging

Charge the appliance before first use and when the display indicates that the battery is almost empty.

QP2630: Charging takes approx. 4 hours.

QP2620: Charging takes approx. 8 hours.

A fully charged appliance has an operating time of up to 60 minutes (QP2630) or 45 minutes (QP2620).

Note: This appliance can only be used without cord.

Battery status indicator QP2630:

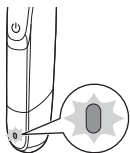

When the battery status indicator flashes orange, the battery is almost empty.

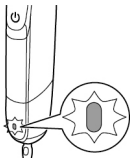

When the appliance is charging, the battery status indicator light flashes green.

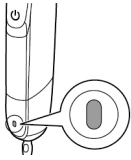

When the battery is fully charged, the battery status indicator lights up green continuously. Approx. 30 minutes after the battery is fully charged or when you disconnect the appliance from the wall socket, the light of the battery status indicator switches off automatically.

Battery status indicator QP2620:

The battery status is indicated by the performance of the appliance. When the appliance starts working more slowly, the battery is almost empty and needs to be charged for optimal performance.

Charging with the supply unit

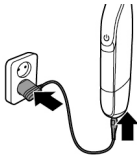

- 1 Insert the small plug into the appliance and put the supply unit in the wall socket.

QP2620 only: The battery charge indicator on the adapter lights up continuously, when the appliance is connected to the wall socket.

- 2 After charging, remove the supply unit from the wall socket and pull the small plug out of the appliance.

Using the appliance

Your appliance comes with 2 blades. Use one blade for your face only and the other blade for your body.

The face blade and the stubble combs are for use on facial hair. It is not intended for shaving, edging or trimming hairs on lower body parts or scalp hair.

The body blade and body comb are for use on body parts below the neck.



The body blade with the skin guard attached are for use on sensitive body areas.

Note: This appliance can only be used without cord.

- Use the appliance with the face blade to trim, edge or shave facial hair (beard, moustache and sideburns). Shave for a smooth result, trim with the stubble comb to obtain a certain length and edge to create perfect edges and sharp lines.
- Use the appliance with the body blade to trim and/or shave your body hair. Shave your chest without the skin guard or body comb for a smooth result, shave your sensitive areas (e.g. groin, armpits) with the skin guard, use the body comb to trim your body.
- Take your time when you first start to use the appliance. You have to acquire practice with the appliance.

Switching the appliance on and off

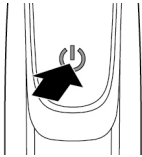

- 1 To switch on the appliance, press the on/off button once.
- 2 To switch off the appliance, press the on/off button once.

Face

Shaving

Warning: Before you use the appliance, always check the blade for damage or wear. If the blade is damaged or worn, do not use the appliance, as injury may occur. Replace a damaged blade before you use the appliance (see chapter 'Replacement').

Shaving tips and tricks

- Make sure that the blade is in full contact with the skin by placing it flat on the skin.
- For the best result, move the appliance against the grain.
- Make long strokes while pressing lightly.
- You can use the appliance dry or wet with gel or foam. You can even use the appliance in the shower.
- Shaving a clean beard and face gives the best results.

Shaving

- 1 Switch on the appliance.
- 2 Place the blade on the skin and move the appliance up or against the grain in long strokes while you press it lightly.

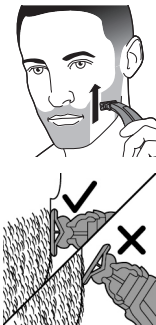

Note: Make sure you hold the surface of the blade flat against your skin.

- 3 Switch off and clean the appliance after every use (see 'Cleaning and maintenance').

Edging

You can also use both edges of the blade to create sharp lines and perfect edges. Hold the appliance in such a way that the blade is perpendicular to the skin and one of its edges touches the skin. This allows more precise detailing of sideburns and the area around the mouth and nose.

14 English

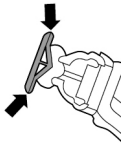

- 1 To create sharp edges and lines, you can use either edge of the blade.
- 2 Switch on the appliance.



- 3 Place the edge of the blade perpendicular onto the skin.



- Make straight strokes while applying gentle pressure.

- 4 Switch off and clean the appliance after every use (see 'Cleaning and maintenance').

Trimming

Trimming tips

- Always make sure that the tips of the click-on stubble comb point in the direction in which you move the appliance.
- Make sure that the flat part of the comb is always in full contact with the skin to obtain an even trimming result.
- Since hair grows in different directions, you need to move the appliance in different directions as well (upward, downward or across).
- Trimming is easier when the skin and hair are dry.

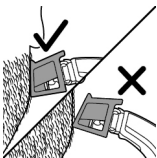

Trimming combs

The click-on stubble combs allow you to trim hair to different lengths.

- QP2630 come with 4 click-on stubble combs: 5mm, 3mm, 2mm and 1mm.
- QP2620 comes with 3 click-on stubble combs: 5mm, 3mm and 1mm.

Start with the 5mm comb to acquire practice with this appliance.

The indication on each comb corresponds to the hair length in millimeters.

Trimming with comb

- 1 Place the comb onto the blade, with the teeth of the comb pointing upwards.



Note: Always trim in the direction of the teeth of the comb. This will give you the best results.

- 2 Switch on the appliance.

- 3 Place the comb onto the skin and move the appliance in the direction of the teeth of the comb.



Note: For the best result, move it against the grain.

- 4 Switch off and clean the appliance after every use (see 'Cleaning and maintenance').
- 5 To remove the comb, hold it on both sides and pull it off the blade.

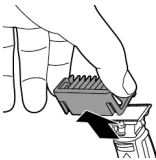

Body

- For hygienic reasons, only use the body blade for trimming and shaving your body.
- For body trimming and shaving, make sure hair is clean and dry as wet hair tends to stick to the body and, when shaving sensitive areas, always use the skin guard.

- Since all hairs do not grow in the same direction, you may want to try different trimming positions (i.e. upwards, downwards, or across). Practice is best for optimum results.
- For the best result, move the appliance against the grain.
- Make long strokes while pressing lightly.
- Use the appliance dry or wet with gel or foam, even in the shower.
- Shaving a clean body gives the best results.

Shaving with skin guard

For optimal performance, use the skin guard only on sensitive areas (for example the scrotum and armpits).



- 1 Hold the skin guard on both sides and press onto the blade.
- 2 Switch the appliance on.

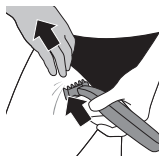

- 3 Place the skin guard onto the skin and stretch the skin with your free hand. Move the appliance upwards slowly, against the grain.



- When using the appliance on your armpits, raise your arm and put your hand on the back of your head to stretch the skin.
 - Regularly remove cut hair from the guard. If a lot of hair has accumulated in the guard, remove it from the appliance and blow and/or shake out the hairs.
- 4 Switch off and clean the appliance after each use.



- 5 To remove the skin guard, put one finger under the edge of the guard and press on the blade with your thumb.

Shaving without skin guard

The body blade without the skin guard allows you to shave hair on your body below the neckline (for example the chest) with a smooth result.

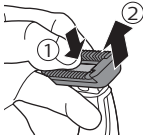

- 1 To remove the skin guard, put one finger under the edge of the guard and press with your thumb on the blade.
- 2 Switch the appliance on.



- 3 Place the blade on the skin and move the appliance against the grain in long strokes while pressing lightly. Stretch the skin with your free hand.

Note: Make sure you hold the surface of the blade flat against your skin.

- When you use the appliance on your armpits, raise your arm and put your hand on the back of your head to stretch the skin.

- 4 Switch off and clean the appliance after every use.

Trimming with body comb

The 3mm (1.8in.) body comb allows you to trim hair on your body below the neckline (for example chest, armpits, scrotum).



- 1 Hold the body comb on both sides and press onto the blade.
- 2 Switch the appliance on.



- 3 Place the comb onto the skin and stretch the skin with your free hand. Move the appliance upwards slowly, against the grain.
 - When you use the appliance on your armpits, raise your arm and put your hand on the back of your head to stretch the skin.
 - Regularly remove cut hair from the guard. If a lot of hair has accumulated in the guard, remove it from the appliance and blow and/or shake out the hairs.
- 4 Switch off and clean the appliance after each use.
- 5 To remove the comb, hold it on both sides and pull it off the blade.



Cleaning and maintenance

Clean the appliance after every use.

Caution: Never use compressed air, scouring pads, abrasive cleaning agents or aggressive liquids such as petrol or acetone to clean the appliance.

Caution: Do not tap the appliance against a surface to remove water from it, as this may cause damage. Replace the blade if it is damaged.

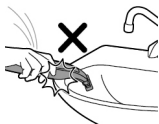

Cleaning the appliance

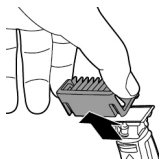

- 1 Remove the comb from the blade. Always turn the appliance off before putting on or taking off combs.



- 2 If a lot of hairs have accumulated on the comb, first blow them off.



- 3 If a lot of hairs have accumulated on the appliance, first blow them off.



- 4 Switch on the appliance and rinse the blade with lukewarm water.

Caution: Do not dry the blade with a towel or a tissue as this may cause damage.

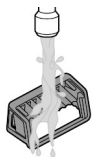

- 5 Rinse the combs with lukewarm water.
- 6 Carefully shake off excess water and let all parts air dry completely.

Note: The blade is fragile. Handle it carefully. Replace the blade if it is damaged.

Storage

Always attach the protection cap on the blade to protect the blade from damage during travelling or storage.

We advise you to let the appliance and its attachments dry before you store them for the next use.

- 1 Place the protection cap onto the edge of the blade.



- 2 Close the protection cap.
 - Attach the body comb on the body blade to protect the blade from damage.



Replacement

Usage indicator

For optimal cutting and gliding performance, we advise you to replace the blade every 4 months, when it no longer provides the shaving or trimming results you expect.

The blade is equipped with a usage indicator. A green bar will gradually appear on the blade as you use it. When it is highly visible, it is recommended to replace your blade for the best OneBlade experience. Always replace the blade with original Philips blade.

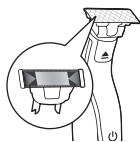

Depending on your usage behavior, the exact lifetime of the blade could be longer or shorter.

Similar to a manual blade, the blade becomes blunt over time, which results in increased hair pulling and reduced cutting performance.

Replacing the blade

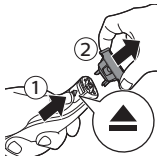

- 1 Switch off the appliance.
- 2 Push the blade release slide upwards carefully, and hold the blade on both sides to remove the blade. This will prevent the blade from flying off the handle.
- 3 Hold the new blade on its sides and press it onto the handle ('click').

Note: When you hear a click, the new blade is placed correctly and ready for use.

Ordering accessories

To buy accessories or spare parts, visit www.shop.philips.com/service or go to your Philips dealer. You can also contact the Philips Consumer Care Center in your country (see the international warranty leaflet for contact details).

The following parts are available:

- Model QP210 Philips Replacement Blade, 1-Pack
- Model QP220 Philips Replacement Blade, 2-Pack
- Model QP610 Philips Body replacement pack
- Model QP620 Philips Face and Body replacement pack.

Recycling



- This symbol means that this product shall not be disposed of with normal household waste (2012/19/EU).



- This symbol means that this product contains a built-in rechargeable battery which shall not be disposed of with normal household waste (2006/66/EC). Please take your product to an official collection point or a Philips service center to have a professional remove the rechargeable battery.
- Follow your country's rules for the separate collection of electrical and electronic products and rechargeable batteries. Correct disposal helps prevent negative consequences for the environment and human health.

Removing the rechargeable battery

Only remove the rechargeable battery when you discard the product.

Before you remove the battery, make sure that the product is disconnected from the wall socket and that the battery is completely empty.

Take any necessary safety precautions when you handle tools to open the product and when you dispose of the rechargeable battery.

- 1 Disconnect the appliance from the mains and let the appliance run until the motor stops.
- 2 Remove the blade from the appliance.

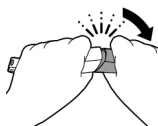

- 3 Remove the bottom of the appliance by bending it downwards and pull it off.



- 4 Take out the battery compartment by separating the bottom part from the top part.

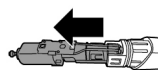

- 5 Separate the battery section from the bottom part.

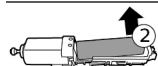
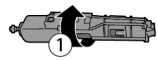

- 6 Lift the battery out of the inner body with the screwdriver. The battery is connected with double-sided tape.

Warning: Be careful, the battery strips are very sharp.

Warranty and support

If you need information or support, please visit www.philips.com/support or read the international warranty leaflet.

Guarantee restrictions

The blade is not covered by the terms of the international guarantee because it is subject to wear.

Troubleshooting

This chapter summarizes the most common problems you could encounter with the appliance. If you are unable to solve the problem with the information below, visit www.philips.com/support for a list of frequently asked questions or contact the Consumer Care Center in your country.

Problem	Possible cause	Solution
The appliance does not charge when it is connected to the mains.	The appliance has to be switched off when you charge it.	Switch off the appliance.
I cannot switch on the appliance when it is connected to the mains.	You cannot use the appliance when it is charging. You can only use the appliance without cord.	Disconnect the appliance from the mains before use.
The appliance does not work anymore.	The rechargeable battery is empty.	Charge the appliance (see chapter 'Charging'). QP2630, QP2530: During charging, the battery charge indicator flashes. QP2630, QP2520: During charging, the charge indicator on the adapter lights up. If the battery charge indicator does not flash or light up, check whether there is a power failure or if the wall socket is live. If there is no power failure and the wall socket is live but the battery charge indicator still does not flash or light up, take the appliance to your dealer or a Philips service center.

Problem	Possible cause	Solution
	The blade is blocked by dirt.	Switch on the appliance and rinse the blade under the tap with warm water.
		Hold the blade in a cup with warm water (60°C and no hotter) for approx.30 seconds.
The appliance doesn't cut hairs anymore.	The blade is placed on the handle incorrectly.	Push the blade onto the appliance until you hear a click.
	The blade is damaged or worn.	Replace the blade with a new one. See chapter 'Replacement'.
The appliance makes a strange noise.	The blade is damaged or worn.	Replace the blade with a new one. See chapter 'Replacement'.
	The blade is placed onto the handle incorrectly.	Remove and reattach the blade. Push it onto the appliance until you hear a click.
	The blade is blocked by dirt.	Remove the blade and clean it thoroughly.
The appliance doesn't function optimally anymore.	The blade is blocked by dirt.	Remove the blade and clean it thoroughly.
	The blade is subject to wear and therefore its performance decreases over time.	Replace the blade with a new one. See chapter 'Replacement'.

26 English

Problem	Possible cause	Solution
	The blade is a delicate part of the appliance and can easily be damaged. If the blade is damaged, it may not function optimally anymore.	Replace the blade with a new one. See chapter 'Replacement'.

Introduktion

Tillykke med dit køb, og velkommen til Philips! For at få fuldt udbytte af den support, Philips tilbyder, skal du registrere dit produkt på www.philips.com/welcome.

Generel beskrivelse (fig. 1)

- 1 Beskyttelseshætte
- 2 Knivenhed til ansigtet
- 3 Udløser til knivenhed
- 4 On/off-knap
- 5 Batteristatusindikator (kun QP2630)
- 6 Lille stik
- 7 Batteriopladningsindikator (kun QP2620)
- 8 Oplader (QP2630: adaptertype HQ850.
QP2620: adaptertype A00390).
- 9 Udskiftningsknivenhed (kun visse typer)
- 10 Stubbekam til at klikke på 5 mm
- 11 Stubbekam til at klikke på 3 mm
- 12 Stubbekam til at klikke på 2 mm (kun QP2630)
- 13 Stubbekam til at klikke på 1 mm
- 14 Knivenhed til kroppen
- 15 Beskytter til følsom hud
- 16 Kropskam 3 mm

Vigtige sikkerhedsoplysninger

Læs disse vigtige oplysninger omhyggeligt igennem, inden apparatet og tilbehøret tages i brug, og gem dem til eventuel senere brug. Det medfølgende tilbehør kan variere for forskellige produkter.

Fare



- Hold forsyningsenheden tør.

Advarsel

- Brug kun den aftagelige forsyningsenhed, der fulgte med apparatet, til at oplade batteriet. For typenummeret af den originale forsyningsenhed, så se "Generel beskrivelse" i manualen.
- Strømforsyningsenheden indeholder en transformator. Klip ikke strømforsyningsenheden af og udskift den med et andet stik, da dette vil føre til farlige situationer.
- Dette apparat må bruges af børn fra 8 år og opefter og personer med reducerede fysiske, sensoriske eller mentale evner eller manglende erfaring og viden, hvis de er blevet instrueret i sikker brug af apparatet og forstår de medfølgende risici. Lad ikke børn lege med apparatet. Rengøring og vedligeholdelse må ikke foretages af børn uden opsyn.

- Tag altid stikket ud af apparatet, inden det skylles under vandhanen.
- Kontroller altid apparatet, inden du anvender det. Anvend ikke apparatet, hvis det er beskadiget, da dette kan forårsage personskade. Udskift altid en beskadiget del med en tilsvarende original type.
- Apparatet må ikke åbnes i forbindelse med udskiftning af det genopladelige batteri.

Forsigtig



- Opladeren må aldrig kommes ned i vand eller skylles under vandhanen.
- Brug ikke strømforsyningsenheden i eller i nærheden af stikkontakter, som indeholder en elektrisk luftfrisker, for at forhindre uoprettelig beskadigelse af strømforsyningsenheden.
- Brug kun apparatet til det tilsigtede formål som vist i brugervejledningen.

- Af hygiejniske grunde bør apparatet kun anvendes af en og samme person.
- Rens aldrig apparatet med vand, der er varmere end 60°C.
- Brug aldrig trykluft, skuresvampe eller skrappe rengøringsmidler, som f.eks. benzin, acetone eller lignende, til rengøring af apparatet.

Elektromagnetiske felter (EMF)

Dette Philips-apparat overholder alle branchens gældende standarder og regler angående eksponering for elektromagnetiske felter.

Generelt



- Dette apparat er vandtæt. Apparatet er velegnet til brug i badet eller under bruseren og kan rengøres under vandhanen. Af sikkerhedsmæssige årsager kan apparatet kun betjenes trådløst.
- Forsyningsenheden er egnet til netspændinger fra 100 til 240 volt.
- Strømforsyningsenheden omformer 100-240 Volt til en lav sikkerhedsspænding under 24 Volt.

Opladning

Oplad apparatet, før du bruger det første gang, og når displayet viser, at batteriet næsten er tomt.

QP2630: En fuld opladning tager ca. 4 timer.

QP2620: En fuld opladning tager ca. 8 timer.
 En fuld opladning giver mulighed for op til 60 minutters (QP2630) eller 45 minutters (QP2620) brug af apparatet.

Bemærk: Dette apparat kan kun bruges uden ledning.

Batteristatusindikator QP2630:

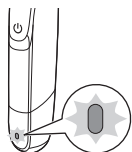

Når batteriet næsten er tomt, blinker batteriopladningsindikatoren orange.

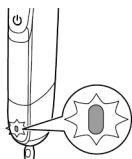

For at indikere, at apparatet oplades, blinker batteristatusindikatoren grønt.

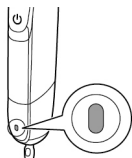

Når batteriet er fuldt opladet, lyser batteristatus indikatoren konstant grønt konstant.
 Ca. 30 minutter efter at batteriet er fuldt opladet, eller når du kobler apparatet fra stikkontakten, slukkes batteristatusindikatorens lys automatisk.

Batteristatusindikator QP2620:

Batteristatus angives af apparatets ydeevne. Når apparatet begynder at køre langsommere, er batteriet næsten tomt og skal oplades for at opnå optimal ydeevne.

Opladning med oplader

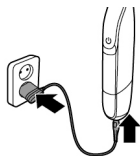

- 1 Sæt det lille stik i apparatet, og sæt adapteren i stikkontakten.

Kun QP2620: Batteriopladningsindikatoren på adapterens lyser konstant, når apparatet er koblet til stikkontakten.

- 2 Efter opladning skal du tage forsyningsenheden ud af stikkontakten og tage det lille stik ud af apparatet.

Sådan bruges apparatet

Apparatet leveres med 2 knive. Brug den ene kniv til ansigtet og den anden kniv til kroppen.

Ansigtsgnivenheden og stubbekammen er til brug på ansigtshår. De er ikke beregnet til barbering, kantretning eller trimning af hår på de nedre kropsdele eller hovedhår.

Knivenheden til kroppen og kropskammen er til brug på kropsdele fra halsen og nedefter.

Knivenheden til kroppen med hudbeskytteren påsat er til brug på sarte steder på kroppen.

Bemærk: Dette apparat kan kun bruges uden ledning.



- Brug apparatet med ansigtsgnivenheden til at trimme, rette kanter på eller barbere ansigtshår (skæg, moustache og bakkenbarter). Barber for at opnå et glat resultat, trim med stubbekammen for at opnå en bestemt længde, og ret kanter for at skabe perfekte kanter og skarpe linjer.

- Brug apparatet med kropsknivenheden til at trimme og/eller barbere kropshår. Barber brystet uden hudbeskytter eller kropskam for at få et glat resultat, barber de følsomme områder (f.eks. skridtet og armhulerne) med hudbeskytteren, og brug kropskammen til at trimme kropshåringen.
- Tag dig god tid, når du begynder at bruge apparatet første gang. Du skal vænne dig lidt til at bruge apparatet.

Sådan tændes og slukkes apparatet

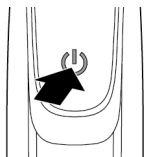

Ansigt

Sådan tændes og slukkes apparatet

- 1 Apparatet tændes ved at trykke én gang på tænd/sluk-knappen.
- 2 Apparatet slukkes ved at trykke én gang på on/off-knappen.

Barbering

Advarsel: Inden du bruger apparatet, skal du altid kontrollere, om knivenheden er beskadiget eller slidt. Hvis knivenheden er beskadiget eller slidt, må du ikke bruge apparatet, da du kan risikere at komme til skade. Udskift en beskadiget knivenhed, inden du bruger apparatet (se afsnittet "Udskiftning").

Barberingstips og tricks

- Sørg for, at knivenheden er i fuld kontakt med huden ved at anbringe den fladt på huden.
- Bevæg apparatet mod hårene for at opnå det bedste resultat.
- Brug lange strøg, mens du trykker let.

- Du kan bruge apparatet på et tørt eller vådt ansigt med sæbe eller skum. Du kan også bruge apparatet i badet eller under bruseren.
- Resultatet bliver bedst, hvis skægget og ansigtet er rent.

Barbering

- 1 Tænd for apparatet.
- 2 Anbring knivenheden på huden, og før apparatet op eller mod hårene med lange strøg, mens du trykker let.

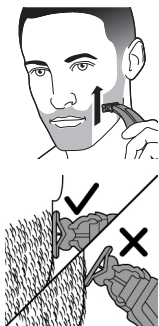

Bemærk: Sørg for at holde knivenhedens overflade fladt mod huden.

- 3 Sluk for apparatet, og rengør apparatet før hver brug (se "Rengøring og vedligeholdelse").

Kantretning

Du kan også bruge begge knivenhedens kanter til at skabe skarpe linjer og perfekte kanter. Hold apparatet i en sådan vinkel, at knivenheden er vinkelret på huden, og en af dens kanter berører huden. Dette gør det muligt at tilrette bakkenbarter og området omkring munden og næsen mere præcist.

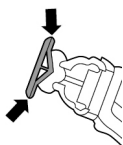

- 1 Du kan bruge en af knivenhedens kanter til at skabe skarpe kanter og linjer.
- 2 Tænd for apparatet.

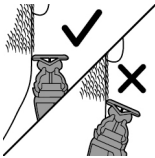

3 Placer knivenhedens kant vinkelret på huden.



- Brug lige strøg, mens du trykker let.

4 Sluk for apparatet, og rengør apparatet før hver brug (se "Rengøring og vedligeholdelse").

Trimning

Tips til trimning

- Sørg altid for, at spidserne på stubbekammen, der kan klikkes på, peger i den retning, du bevæger apparatet.
- Sørg for, at den flade del af kammen altid er i fuld kontakt med huden for at opnå et ensartet trimningsresultat.
- Da hår vokser i forskellige retninger, skal du også bevæge apparatet i forskellige retninger (opad, nedad eller på tværs).
- Trimningen er nemmest på tør hud og hår.

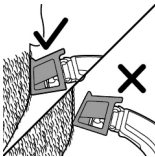

Trimmekamme

Med kammene, der kan klikkes på, kan du trimme hår til forskellige længder.

- QP2630 leveres med fire stubbekamme, der kan klikkes på: 5 mm, 3 mm, 2 mm og 1 mm.
- QP2620 leveres med tre stubbekamme, der kan klikkes på: 5 mm, 3 mm og 1 mm.

Begynd med 5 mm-kammen for at vænne dig til at bruge apparatet.

Angivelsen på den enkelte kam svarer til hårlængden i millimeter.

Trimning med kam

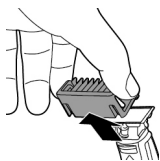

- 1 Anbring kammen på knivenheden, så kammens tænder peger opad.

Bemærk: Trim altid i retning med tænderne på kammen. Dette giver det bedste resultat.

- 2 Tænd for apparatet.

- 3 Anbring kammen på huden, og før apparatet i samme retning som kammens tænder.

Bemærk: Bevæg apparatet mod hårene for at opnå det bedste resultat.

- 4 Sluk for apparatet, og rengør apparatet før hver brug (se "Rengøring og vedligeholdelse").

- 5 Tag kammen af ved at holde i begge sider af den og trække den af knivenheden.

Krop

- Af hygiejniske grunde bør du kun bruge kropsknivenheden til at trimme og barbere kropshår.
- For kropstrimming og barbering skal du sørge for, at håret er rent og tørt, da våde hår har tendens til at klæbe sig til kroppen. Brug altid hudbeskytteren, når du barberer følsomme områder.
- Da ikke alt hår vokser i samme retning, skal du bevæge apparatet i forskellige retninger (opad, nedad og tværs over kroppen). Det bedste resultat opnås med lidt øvelse.
- Bevæg apparatet mod hårene for at opnå det bedste resultat.
- Brug lange strøg, mens du trykker let.
- Brug apparatet på et tørt eller vådt ansigt med sæbe eller skum, også under bruseren.

- At barbere en ren krop giver de bedste resultater.

Barbering med hudbeskytter

For at få den optimale ydeevne skal du kun bruge hudbeskytteren på følsomme områder (f.eks. pungen og armhulerne).

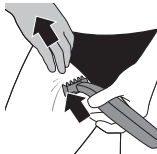

- 1 Hold på begge sider af hudbeskytteren, og tryk på knivenheden.
- 2 Tænd for apparatet.

- 3 Placer hudbeskytteren mod huden, og stræk huden ud med din frie hånd. Før apparatet langsomt opad imod hårenes vækstretning.

- Når du bruger apparatet til armhulen, skal du løfte armen og føre hånden om til nakken for at stramme huden.
- Fjern afklippede hår fra beskytteren regelmæssigt undervejs. Har der samlet sig mange hår i beskytteren, tages den af, og hårene pustes og/eller rystes væk.

- 4 Sluk og rengør apparatet efter hver brug.
- 5 For at fjerne hudbeskytteren skal du placere en finger under beskytterens kant og trykke med tommelfingeren på knivenheden.

Barbering uden hudbeskytter

Kropsknivenheden uden hudbeskytteren giver dig mulighed for at barbere hår på kroppen fra halsen og nedefter (f.eks. på brystet) med et perfekt resultat.



- 1 For at fjerne hudbeskytteren skal du placere en finger under beskytterens kant og trykke med tommelfingeren på knivenheden.
- 2 Tænd for apparatet.

- 3 Anbring knivenheden på huden, og før apparatet mod hårene med lange strøg, mens du trykker let. Stræk huden med din frie hånd.

Bemærk: Sørg for at holde knivenhedens overflade fladt mod huden.

- Når du bruger apparatet til armhulen, skal du løfte armen og føre hånden om til nakken for at stramme huden.

- 4 Sluk og rengør apparatet efter hver brug.

Trimning med kropskam

Kropskammen på 3 mm giver dig mulighed for at trimme hår på kroppen fra halsen og nedefter (f.eks. brystet, armhulerne, pungen).



- 1 Hold på begge sider af kropskammen, og tryk på knivenheden.
- 2 Tænd apparatet.

- 3 Placer kammen mod huden, og stræk huden ud med din frie hånd. Før apparatet langsomt opad imod hårenes vækstretning.
 - Når du bruger apparatet til armhulen, skal du løfte armen og føre hånden om til nakken for at stramme huden.

- Fjern afklippede hår fra beskytteren regelmæssigt undervejs. Har der samlet sig mange hår i beskytteren, tages den af, og hårene pustes og/eller rystes væk.
- 4 Sluk og rengør apparatet efter hver brug.
 - 5 Tag kammen af ved at holde i begge sider af den og trække den af knivenheden.



Rengøring og vedligeholdelse

Rengør altid apparatet efter brug.

Forsigtig: Brug aldrig trykluft, skuresvampe eller skrabe rengøringsmidler, som f.eks. benzin, acetone eller lignende, til rengøring af apparatet.

Forsigtig: Bank ikke apparatet mod en overflade for at fjerne vand fra det, da det kan beskadige apparatet. Udskift knivenheden, hvis den er beskadiget.

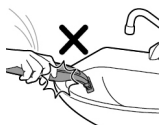

Rengøring af apparatet

- 1 Fjern kammen fra knivenheden. Sluk altid for apparatet, inden du monterer eller afmonterer kamme.

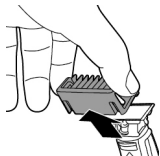



- 2 Hvis der har samlet sig en masse hår på kammen, skal du først blæse dem af.



- 3 Hvis der har samlet sig en masse hår på apparatet, skal du først blæse dem af.



- 4 Tænd derefter for apparatet, og skyl knivenheden med lunkent vand.

Forsigtig: Tør ikke knivenheden med et håndklæde eller køkkenrulle, da dette kan beskadige apparatet.

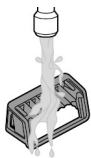

- 5 Skyl derefter kammen med lunkent vand.
6 Lad apparatet og kammen tørre.

Bemærk: Knivenheden er sart. Behandl den forsigtigt. Udskift knivenheden, hvis den er beskadiget.

Opbevaring

Sæt altid beskyttelseskappen på knivenheden for at beskytte den mod beskadigelse på rejser eller under opbevaring.

Vi anbefaler, at du lader apparatet og tilbehørsdelene tørre, før du opbevarer dem til næste brug.



1 Sæt beskyttelseskappen på kanten af kniven.



2 Luk beskyttelseskappen.

- Sæt altid kropskammen på kropsknivenheden for at beskytte den mod beskadigelse.

Udskiftning Brugsindikator

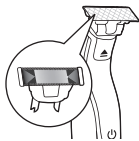

For at knivenheden skal skære og glide perfekt anbefaler vi, at du udskifter knivenheden hver fjerde måned, eller når den ikke længere giver de barberings- og trimningsresultater, du forventer.

Knivenheden er udstyret med en brugsindikator.

En grøn streg vil gradvist dukke op, i takt med at du bruger den. Når stregen er meget synlig, anbefales det, at du udskifter knivenheden for den bedste OneBlade-oplevelse. Udskift altid knivenheden med originale Philips-knivenheder.

Afhængigt af dine brugsvaner kan knivenhedens levetid være længere eller kortere end det angivne. På samme måde som et almindeligt barberblad bliver knivenheden sløv med tiden, hvilket medfører at den hiver mere i hårene og skærer dårligere.

Udskiftning af knivenheden

1 Sluk for apparatet.

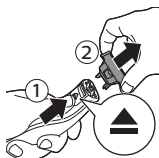

- 2 Skub udløseren til knivenheden forsigtigt opad, og hold på siderne af knivenheden for at tage knivenheden af. Dette vil forhindre den i at flyve væk.



- 3 Hold på siderne af den nye knivenhed, og tryk den på håndtaget ("klik").

Bemærk: Når du hører et klik, sidder den nye knivenhed korrekt og er klar til brug.

Bestilling af tilbehør

Du kan købe tilbehør og reservedele på www.shop.philips.com/service eller hos din Philips-forhandler. Du kan også kontakte det lokale Philips-kundecenter (du kan finde kontaktoplysninger i folderen "World-Wide Guarantee").

Der findes følgende dele:

- Model QP210 Philips udskiftningskniv, pakke med 1 stk.
- Model QP220 Philips udskiftningskniv, pakke med 2 stk.
- Model QP610 Philips udskiftningspakke til kroppen
- Model QP620 Philips udskiftningspakke til ansigtet og kroppen.

Genanvendelse



- Dette symbol betyder, at dette produkt ikke må bortskaffes sammen med almindeligt husholdningsaffald (2012/19/EU).



- Dette symbol betyder, at produktet indeholder et indbygget genopladeligt batteri, som ikke må bortskaffes sammen med almindeligt husholdningsaffald (2006/66/EU). Aflever produktet på et officielt indsamlingssted eller hos en Philips-forhandler, hvor du kan få en fagmand til at tage det genopladelige batteri ud.
- Følg den nationale lovgivning om særskilt indsamling af elektriske og elektroniske produkter og genopladelige batterier. Korrekt bortskaffelse er med til at forhindre negativ påvirkning af miljøet og menneskers helbred.

Udtagning af det genopladelige batteri

Det genopladelige batteri må kun tages ud af apparatet, når det skal bortskaffes. Før du fjerner batteriet, skal du sørge for, at apparatet er taget ud af stikkontakten, og at batteriet er fuldstændigt afladet.

Overhold de nødvendige sikkerhedsforanstaltninger, når du anvender værktøj til at åbne apparatet.

Bemærk: Vi anbefaler på det kraftigste, at du får en fagmand til at tage det genopladelige batteri ud.

- 1 Tag stikket ud af stikkontakten, og lad apparatet køre, indtil motoren stopper af sig selv.

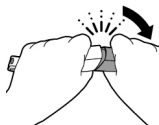

- 2 Fjern knivenheden fra apparatet.
- 3 Fjern den nederste del af apparatet ved at bøje den nedad og trække den af.

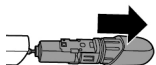

- 4 Tag batterirummet ud ved at adskille den nederste del fra den øverste del.

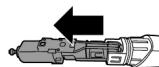

- 5 Adskil batteridelen fra den nederste del.

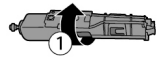

- 6 Løft batteriet ud af den indvendige del med skruetrækkeren. Batteriet er tilsluttet med dobbeltsidet tape.

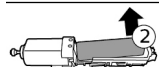

Advarsel: Pas på - strimlerne på batteriet er meget skarpe.

Reklamationsret og support

Hvis du har brug for hjælp eller support, bedes du besøge www.philips.com/support eller læse i folderen om international garanti.

Gældende forbehold i reklamationsretten

Knivenheden er ikke omfattet af den internationale garanti, da den udsættes for slitage.

Fejlfinding

Dette afsnit opsummerer de mest almindelige problemer, der kan forekomme ved brug af enheden. Har du brug for yderligere hjælp og vejledning, så besøg www.philips.com/support for at få en liste med ofte stillede spørgsmål, eller kontakt dit lokale Philips Kundecenter.

Problem	Mulig årsag	Løsning
Apparatet virker ikke, selvom det er tilsluttet stikkontakten.	Apparatet skal være slukket, når opladningen påbegyndes.	Sluk for apparatet.
Du kan ikke tænde apparatet, mens det er tilsluttet en stikkontakt.	Du kan ikke bruge apparatet, mens det oplader. Du kan kun bruge apparatet uden ledning.	Tag stikket ud af stikkontakten, før apparatet bruges.

Problem	Mulig årsag	Løsning
Apparatet fungerer ikke mere.	Det genopladelige batteri er afladet.	Oplad apparatet (se afsnittet "Opladning"). QP2630, QP2530: Under opladning blinker batteriopladningsindikator en. QP2620, QP2520: Under opladningen lyser opladningsindikatoren på adapteren. Hvis batteriopladningsindikatoren ikke blinker eller lyser, skal du kontrollere, om der er strømsvigt, eller om der er noget galt med stikkontakten. Hvis der ikke er strømsvigt, og der ikke er noget galt med stikkontakten, men batteriopladningsindikatoren stadig ikke blinker eller lyser, skal du tage apparatet med til din forhandler eller et Philips-servicecenter.
	Knivenheden er blokeret af snavs.	Tænd for apparatet, og skyl knivenheden under vandhanen med varmt vand.
		Hold knivenheden nede i en kop med varmt vand (højest 60 °C) i ca. 30 sekunder.
Apparatet klipper ikke hår mere.	Knivenheden sidder forkert på håndtaget.	Skub knivenheden på apparatet, indtil du hører et klik.
	Knivenheden er beskadiget eller slidt.	Udskift knivenheden med en ny. Se afsnittet "Udskiftning".

Problem	Mulig årsag	Løsning
Apparatet siger en mærkelig lyd.	Knivenheden er beskadiget eller slidt.	Udskift knivenheden med en ny. Se afsnittet "Udskiftning".
	Knivenheden sidder forkert på håndtaget.	Tag knivenheden af, og sæt den på igen. Skub den på apparatet, indtil du hører et klik.
	Knivenheden er blokeret af snavs.	Tag knivenheden af, og rengør den grundigt.
Apparatet fungerer ikke optimalt mere.	Knivenheden er blokeret af snavs.	Tag knivenheden af, og rengør den grundigt.
	Knivenheden bliver slidt, og dens ydeevne forringes med tiden.	Udskift knivenheden med en ny. Se afsnittet "Udskiftning".
	Knivenheden er en sart del af apparatet og kan nemt blive beskadiget. Hvis knivenheden beskadiges, fungerer den muligvis ikke optimalt længere.	Udskift knivenheden med en ny. Se afsnittet "Udskiftning".

Einführung

Herzlichen Glückwunsch zu Ihrem Kauf und willkommen bei Philips! Um die Unterstützung von Philips optimal nutzen zu können, sollten Sie Ihr Produkt unter www.philips.com/welcome registrieren.

Allgemeine Beschreibung (Abb. 1)

- 1 Schutzkappe
- 2 Klinge für das Gesicht
- 3 Entriegelungsschieber für Klinge
- 4 Ein-/Ausschalter
- 5 Akkustands-Anzeige (nur QP2630)
- 6 Gerätestecker
- 7 Akkustands-Anzeige (nur QP2620)
- 8 Stromversorgungseinheit (QP2630: Adaptertyp HQ850. QP2620: Adaptertyp A00390.)
- 9 Ersatzklinge (nur bestimmte Gerätetypen)
- 10 Aufsteckbarer Kammaufsatz für Drei-Tage-Bart: 5 mm
- 11 Aufsteckbarer Kammaufsatz für Drei-Tage-Bart: 3 mm
- 12 Aufsteckbarer Kammaufsatz für Drei-Tage-Bart: 2 mm (nur QP2630)
- 13 Aufsteckbarer Kammaufsatz für Drei-Tage-Bart: 1 mm
- 14 Klinge für den Körper
- 15 Schutz für empfindliche Haut
- 16 Kammaufsatz für Körperhaar: 3 mm

Wichtige Sicherheitsinformationen

Lesen Sie diese wichtigen Informationen vor dem Gebrauch des Geräts und des Zubehörs aufmerksam durch, und bewahren Sie sie für eine spätere Verwendung auf. Das mitgelieferte Zubehör kann für verschiedene Produkte variieren.

Gefahr



- Halten Sie das Netzteil trocken.

Warnhinweis

- Verwenden Sie nur das im Lieferumfang des Geräts enthaltene abnehmbare Netzteil, um den Akku aufzuladen. Die Nummer des Original-Netzteils finden Sie unter "Allgemeine Beschreibung" im Handbuch.
- Das Netzteil enthält einen Transformator. Schneiden Sie das Netzteil keinesfalls auf, um einen anderen Stecker anzubringen, weil dies eine gefährliche Situation verursachen könnte.

- Dieses Gerät kann von Kindern ab 8 Jahren und Personen mit verringerten physischen, sensorischen oder psychischen Fähigkeiten oder Mangel an Erfahrung und Kenntnis verwendet werden, wenn sie bei der Verwendung beaufsichtigt werden oder Anleitung zum sicheren Gebrauch des Geräts erhalten und die Gefahren verstanden haben. Kinder dürfen nicht mit dem Gerät spielen. Die Reinigung und Pflege des Geräts darf von Kindern nicht ohne Aufsicht durchgeführt werden.
- Ziehen Sie stets das Netzteil aus der Steckdose, bevor Sie das Gerät unter fließendem Wasser reinigen.
- Überprüfen Sie das Gerät vor jedem Gebrauch. Um Verletzungen zu vermeiden, benutzen Sie das Gerät nicht, wenn es beschädigt ist. Ersetzen Sie ein beschädigtes Teil nur durch Originalteile.
- Öffnen Sie das Gerät nicht, um den Akku zu ersetzen.

Achtung



- Tauchen Sie die Ladestation niemals in Wasser. Spülen Sie sie auch nicht unter fließendem Wasser ab.
- Verwenden Sie das Netzteil nicht in oder in der Nähe von Wandsteckdosen, die einen elektrischen Lüfterfrischer enthalten, um irreparable Schäden am Netzteil zu vermeiden.
- Verwenden Sie dieses Gerät nur für den vorgesehenen Zweck wie in der Bedienungsanleitung angegeben.
- Aus hygienischen Gründen sollte das Gerät nur von einer Person verwendet werden.
- Das Wasser zur Reinigung des Geräts darf nicht heißer als 60 °C sein.

- Benutzen Sie zum Reinigen des Geräts keine Druckluft, Scheuerschwämme und -mittel oder aggressive Flüssigkeiten wie Benzin oder Azeton.

Elektromagnetische Felder

Dieses Philips-Gerät erfüllt alle einschlägigen Normen und Vorschriften zur Exposition gegenüber elektromagnetischen Feldern.

Allgemeines



- Dieses Gerät ist wasserdicht. Es ist für die Verwendung im Bad oder unter der Dusche geeignet ist und kann mit Leitungswasser gereinigt werden. Aus Sicherheitsgründen kann dieses Gerät daher nur kabellos verwendet werden.
- Der Netzteil ist für Netzspannungen von 100 bis 240 Volt geeignet.
- Das Netzteil wandelt Netzspannungen von 100 bis 240 Volt in eine sichere Betriebsspannung von unter 24 Volt um.

Aufladen

Laden Sie das Gerät vor dem ersten Gebrauch auf und wenn das Display anzeigt, dass der Akku fast leer ist.

QP2630: Das Laden dauert ca. 4 Stunden.

QP2620: Das Laden dauert ca. 8 Stunden.

Ein vollständig geladenes Gerät kann bis zu 60 Minuten (QP2630) oder 45 Minuten (QP2620) schnurlos betrieben werden.

Hinweis: Dieses Gerät kann nur ohne Kabel verwendet werden.

Akkustands-Anzeige QP2630:

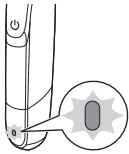

Wenn die Akkuladestandsanzeige orange blinkt, ist der Akku fast leer.

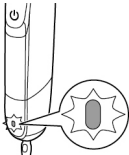

Wenn das Gerät aufgeladen wird, blinkt die Akkustandsanzeige grün.

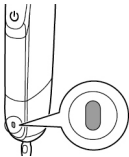

Ist der Akku vollständig geladen, leuchtet die Akkustandsanzeige dauerhaft grün.

Rund 30 Minuten, nachdem der Akku vollständig aufgeladen ist, oder wenn Sie das Gerät von der Steckdose trennen, schaltet sich das Licht der Akkustands-Anzeige automatisch aus.

Akkustands-Anzeige QP2620:

Der Akkustand wird durch die Leistung des Geräts angezeigt. Sobald das Gerät langsamer wird, ist der Akku fast leer und muss für optimale Leistung aufgeladen werden.

Aufladen mit der Stromversorgungseinheit

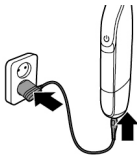

- 1 Führen Sie den Gerätestecker in das Gerät, und stecken Sie den Adapter in eine Steckdose.

Nur QP2620: Wenn das Gerät an eine Steckdose angeschlossen ist, leuchtet der Akkuladestands-Anzeiger am Adapter dauerhaft.

- 2 Nach dem Ladevorgang trennen Sie die Stromversorgungseinheit von der Steckdose und ziehen Sie den kleinen Stecker vom Gerät ab.

Das Gerät benutzen

Ihr Gerät ist mit 2 Klingen ausgestattet. Verwenden Sie eine Klinge nur für Ihr Gesicht und die andere Klinge nur für Ihren Körper.

Die Gesichtsklinge und die Kammaufsätze für Drei-Tage-Bärte sind für die Verwendung im Gesicht vorgesehen. Sie ist nicht zum Rasieren, Konturieren oder Trimmen von Haaren in unteren Körperbereichen oder von Kopfhaar bestimmt.

Die Körperklinge und der Kammaufsatz für Körperhaar sind für die Verwendung an Körperpartien unterhalb des Halses.

Die Körperklinge mit angebrachtem Hautschutz ist für die Verwendung an empfindlichen Körperpartien.

Hinweis: Dieses Gerät kann nur ohne Kabel verwendet werden.



- Verwenden Sie das Gerät mit der Gesichtsklinge ausschließlich zum Trimmen, Konturieren oder Rasieren von Gesichtshaar (Bart, Schnurrbart und Koteletten). Für ein glattes Ergebnis rasieren Sie, für eine bestimmte Länge verwenden Sie einen Aufsatz für einen Drei-Tage-Bart, für perfekte Kanten und scharfe Linien konturieren Sie.

- Verwenden Sie das Gerät mit der Körperklinge, um Ihr Körperhaar zu trimmen und/oder zu rasieren. Rasieren Sie Ihre Brust ohne Hautschutz oder Kammaufsatz für Körperhaar für ein glattes Ergebnis, rasieren Sie empfindliche Partien (z. B. Intimbereich, Achseln) mit dem Hautschutz, verwenden Sie den Kammaufsatz für den Körper, um Ihr Körperhaar zu trimmen.
- Nehmen Sie sich beim ersten Gebrauch des Geräts Zeit. Sie müssen Übung mit dem Gerät bekommen.

Das Gerät ein- und ausschalten

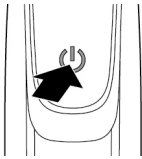

Gesicht

Das Gerät ein- und ausschalten

- 1 Um das Gerät einzuschalten, drücken Sie einmal den Ein-/Ausschalter.
- 2 Um das Gerät auszuschalten, drücken Sie einmal den Ein-/Ausschalter.

Rasieren

Warnhinweis: Überprüfen Sie das Scherblatt vor Gebrauch des Geräts immer auf Schäden oder Abnutzung. Wenn das Scherblatt beschädigt oder abgenutzt ist, verwenden Sie das Gerät nicht, um Verletzungen zu vermeiden. Ersetzen Sie ein beschädigtes Scherblatt immer vor Gebrauch des Geräts (siehe Kapitel „Ersatzteile“).

Tipps und Tricks zum Rasieren

- Achten Sie darauf, dass die Klinge vollständig in Kontakt mit der Haut ist, indem Sie sie flach auflegen.
- Führen Sie das Gerät entgegen der Haarwuchsrichtung, um beste Ergebnisse zu erzielen.
- Streichen Sie in langen Bahnen und drücken Sie dabei leicht.
- Sie können das Gerät auch auf einem angefeuchteten Gesicht mit Rasierschaum oder -gel verwenden. Sie können das Gerät sogar in der Dusche oder Badewanne rasieren.
- Die beste Rasur erzielen Sie bei sauberer Haut und einem sauberen Bart.

Rasieren

- 1 Schalten Sie das Gerät ein.
- 2 Setzen Sie die Schereinheit auf die Haut und bewegen Sie das Gerät unter leichtem Druck in langen Zügen nach oben oder gegen die Haarwuchsrichtung.

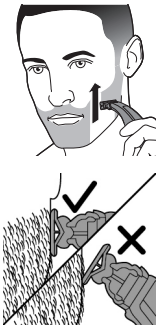

Hinweis: Achten Sie darauf, dass Sie die Oberfläche des Scherblatts flach an Ihre Haut halten.

- 3 Schalten Sie das Gerät nach jedem Gebrauch aus und reinigen Sie es (siehe Kapitel „Reinigung und Wartung“).

Konturieren

Die beiden Kanten des Scherblatts lassen sich auch nutzen, um scharfe Linien und perfekte Kanten zu erhalten. Halten Sie das Gerät so, dass sich das Scherblatt in einem Winkel zur Haut befindet und eine der Ecken die Haut berührt. So

lassen sich Koteletten und die Gegend um Mund und Nase genauer herausarbeiten.

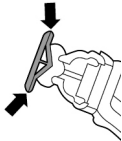

- 1 Um scharfe Linien und perfekte Kanten zu schaffen, können Sie beide Kanten des Scherblatts nutzen.
- 2 Schalten Sie das Gerät ein.

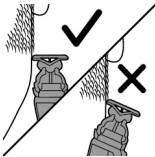

- 3 Halten Sie die Ecke des Scherblatts in einem Winkel an die Haut.

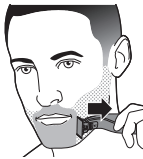

- Führen Sie gerade Züge unter leichtem Druck aus.
- 4 Schalten Sie das Gerät nach jedem Gebrauch aus und reinigen Sie es (siehe Kapitel „Reinigung und Wartung“).

Trimmen

Tipps zum Trimmen

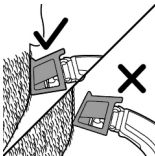

- Die Spitzen der Kammaufsätze für Drei-Tage-Bärte müssen in die Richtung zeigen, in die Sie das Gerät bewegen.
- Die flache Seite des Kammaufsatzes muss immer vollständig auf der Haut aufliegen, um einen gleichmäßigen Schnitt zu erzielen.
- Da Haare in unterschiedliche Richtungen wachsen, müssen Sie das Gerät auch in unterschiedliche Richtungen bewegen (nach oben, nach unten, seitlich).
- Das Schneiden von Körperhaar ist bei trockener Haut und trockenem Haar am einfachsten.

Kammaufsätze

Mit den Kammaufsätzen für Drei-Tage-Bärte können Sie Haare auf verschiedene Schnittlängen kürzen.

- QP2630 wird mit 4 aufsteckbaren Kammaufsätzen für Drei-Tage-Bärte geliefert: 5 mm, 3 mm, 2 mm und 1 mm.
- QP2620 wird mit 3 aufsteckbaren Kammaufsätzen für Drei-Tage-Bärte geliefert: 5 mm, 3 mm und 1 mm.

Beginnen Sie mit dem 5-mm-Kammaufsatz, um Erfahrungen beim Schneiden mit diesem Gerät zu sammeln.

Die Angabe auf jedem Kammaufsatz entspricht der Haarlänge in Millimetern.

Mit Kammaufsatz schneiden

- 1 Setzen Sie den Kamm auf das Scherblatt auf, wobei die Zähne des Kammaufsatzes nach oben zeigen.



Hinweis: Schneiden Sie immer in Richtung der Zähne des Kammaufsatzes. Damit erzielen Sie die besten Ergebnisse.

- 2 Schalten Sie das Gerät ein.
- 3 Halten Sie den Kammaufsatz an die Haut und führen Sie das Gerät in Richtung der Zähne des Kamms.



Hinweis: Führen Sie es entgegen der Haarwuchsrichtung, um beste Ergebnisse zu erzielen.

- 4 Schalten Sie das Gerät nach jedem Gebrauch aus und reinigen Sie es (siehe Kapitel „Reinigung und Wartung“).

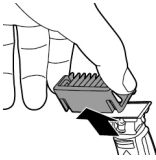

- 5 Um den Kammaufsatz zu entfernen, halten Sie ihn auf beiden Seiten und ziehen Sie ihn vom Scherblatt ab.

Körper

- Aus hygienischen Gründen verwenden Sie die Körperklinge nur zum Trimmen und Rasieren Ihres Körperhaars.
- Zum Trimmen und Rasieren von Körperhaar stellen Sie sicher, dass das Haar sauber und trocken ist, da nasses Wasser dazu neigt am Körper zu kleben, und verwenden Sie beim Rasieren von Körperhaar in sensiblen Bereichen immer einen Hautschutz.
- Nachdem nicht alle Haare in die gleiche Richtung wachsen, werden Sie mitunter verschiedene Schneidepositionen ausprobieren (d. h. aufwärts, abwärts oder schräg). Mit etwas Übung werden Sie optimale Ergebnisse erzielen.
- Führen Sie das Gerät entgegen der Haarwuchsrichtung, um beste Ergebnisse zu erzielen.
- Führen Sie das Gerät in langen Bahnen mit leichtem Druck über die Haut.
- Verwenden Sie das Gerät für die Trocken- oder Nassrasur mit Gel oder Schaum, sogar unter der Dusche.
- Rasieren Sie den sauberen Körper für die besten Resultate.

Rasur mit Hautschutz

Verwenden Sie den Hautschutz nur für empfindliche Bereiche (z. B. Hodensack und

Achseln), um eine optimale Leistung zu gewährleisten.



- 1 Halten Sie den Hautschutz an beiden Seiten fest und drücken Sie ihn auf die Klinge.
- 2 Schalten Sie das Gerät ein.



- 3 Setzen Sie den Hautschutz auf die Haut und straffen Sie die Haut mit Ihrer freien Hand. Führen Sie das Gerät langsam, gegen die Haarwuchsrichtung, nach oben.



- Wenn Sie das Gerät für die Achseln verwenden, heben Sie Ihren Arm und legen Sie die Hand auf den Hinterkopf, um die Haut zu straffen.
- Entfernen Sie regelmäßig die abgeschnittenen Haare vom Hautschutz. Wenn sich viele Haare im Hautschutz angesammelt haben, nehmen Sie ihn vom Gerät ab und blasen bzw. schütteln Sie die Haare heraus.

- 4 Schalten Sie das Gerät nach jedem Gebrauch aus, und reinigen Sie es.

- 5 Um den Hautschutz zu entfernen, legen Sie einen Finger unter den Rand des Schutzes und drücken mit Ihrem Daumen auf die Klinge.



Rasur ohne Hautschutz

Mit der Körperklinge ohne den Hautschutz können Sie Ihren Körper unterhalb des Halses (z. B. der Brust) glatt rasieren.



- 1 Um den Hautschutz zu entfernen, legen Sie einen Finger unter den Rand des Schutzes und drücken mit Ihrem Daumen auf die Klinge.
- 2 Schalten Sie das Gerät ein.



- 3 Setzen Sie die Klinge auf die Haut und bewegen Sie das Gerät unter leichtem Druck in langen Zügen gegen die Haarwuchsrichtung. Straffen Sie Ihre Haut mit der freien Hand.

Hinweis: Achten Sie darauf, dass Sie die Oberfläche der Klinge flach an Ihre Haut halten.

- Wenn Sie das Gerät für die Achseln verwenden, heben Sie Ihren Arm und legen Sie die Hand auf den Hinterkopf, um die Haut zu straffen.

- 4 Schalten Sie das Gerät nach jedem Gebrauch aus, und reinigen Sie es.

Trimmen mit Kammaufsatz für den Körper

Mit dem Kammaufsatz für den Körper für eine Länge von 3 mm können Sie Körperhaare unterhalb des Halses (z. B. Brust, Achseln, Hodensack) trimmen.



- 1 Halten Sie den Kammaufsatz für den Körper an beiden Seiten fest, und drücken Sie auf die Klinge.
- 2 Schalten Sie das Gerät ein.



- 3 Setzen Sie den Kammaufsatz auf die Haut und straffen Sie die Haut mit Ihrer freien Hand. Führen Sie das Gerät langsam gegen die Haarwuchsrichtung nach oben.

- Wenn Sie das Gerät für die Achseln verwenden, heben Sie Ihren Arm und legen Sie die Hand auf den Hinterkopf, um die Haut zu straffen.
 - Entfernen Sie regelmäßig die abgeschnittenen Haare vom Hautschutz. Wenn sich viele Haare im Hautschutz angesammelt haben, nehmen Sie ihn vom Gerät ab und blasen bzw. schütteln Sie die Haare heraus.
- 4 Schalten Sie das Gerät nach jedem Gebrauch aus, und reinigen Sie es.
 - 5 Um den Kammaufsatz zu entfernen, halten Sie ihn an beiden Seiten fest und ziehen Sie ihn von der Klinge ab.



Reinigung und Pflege

Reinigen Sie das Gerät nach jedem Gebrauch.

Achtung: Benutzen Sie zum Reinigen des Geräts keine Druckluft, Scheuerschwämme und -mittel oder aggressive Flüssigkeiten wie Benzin oder Azeton.

Achtung: Klopfen Sie nicht mit dem Gerät gegen eine Oberfläche, um Wasser zu entfernen, da das Gerät dadurch beschädigt werden könnte. Ersetzen Sie das Scherblatt, wenn es beschädigt ist.

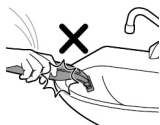

Das Gerät reinigen

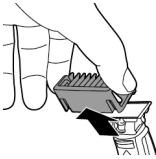

- 1 Nehmen Sie den Kammaufsatz vom Scherblatt ab. Schalten Sie das Gerät immer aus, bevor Sie Kämme aufstecken oder abnehmen.

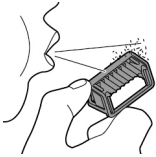

- 2 Wenn sich viele Haare auf dem Kammaufsatz angesammelt haben, pusten Sie sie erst weg.



- 3 Wenn sich viele Haare auf dem Gerät angesammelt haben, pusten Sie sie erst weg.



- 4 Schalten Sie das Gerät dann ein und spülen Sie das Scherblatt mit lauwarmem Wasser.

Achtung: Trocknen Sie das Scherblatt nicht mit einem Handtuch oder Taschentuch ab, da dies das Scherblatt beschädigen kann.

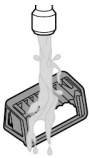

- 5 Spülen Sie dann den Kammaufsatz mit lauwarmem Wasser.
- 6 Lassen Sie das Gerät und den Kammaufsatz trocknen.

Hinweis: Das Scherblatt ist zerbrechlich. Seien Sie im Umgang mit ihm vorsichtig. Ersetzen Sie das Scherblatt, wenn das beschädigt ist.

Lagerräume

Setzen Sie die Schutzkappe immer auf das Scherblatt auf, damit das Scherblatt auf Reisen oder bei Nichtgebrauch geschützt ist.

Vergewissern Sie sich, dass das Gerät und die zugehörigen Aufsätze trocken sind, bevor Sie sie für den nächsten Einsatz verstauen.

1 Setzen Sie die Schutzkappe auf die Kante des Scherblatts.



2 Schließen Sie die Schutzkappe.

- Setzen Sie den Kammaufsatz für den Körper auf die Klinge für den Körper, um die Klinge vor Beschädigungen zu schützen.



Ersatz

Nutzungsanzeige

Für optimale Schneide- und Gleitleistung empfehlen wir, das Scherblatt alle 4 Monate auszuwechseln, oder wenn nicht mehr die erwarteten Rasur- oder Trimming-Ergebnisse erzielt werden.

Das Scherblatt ist mit einer Nutzungsanzeige ausgestattet. Am Scherblatt erscheint nach und nach ein grüner Streifen, je länger Sie es nutzen. Wenn er ganz sichtbar ist, sollten Sie das Scherblatt wechseln, um weiterhin das bestmögliche OneBlade-Erlebnis zu haben.

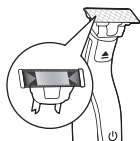

Tauschen Sie das Scherblatt immer gegen ein Original-Scherblatt von Philips aus.

Je nach Nutzung ist die Lebensdauer des Scherblatts eventuell länger oder kürzer. Ähnlich wie bei einem Handrasierer wird das Scherblatt mit der Zeit stumpf. Dadurch werden mehr Haare ausgerissen und die Schneideleistung sinkt.

Austausch des Scherblatts

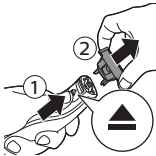

- 1 Schalten Sie das Gerät aus.
- 2 Zum Entfernen des Scherblatts drücken Sie den Entriegelungsschieber vorsichtig nach oben und halten Sie das Scherblatt an beiden Seiten fest. Dadurch wird sichergestellt, dass das Scherblatt nicht vom Griff wegfliegt.



- 3 Halten Sie das neue Scherblatt seitlich fest und drücken Sie es auf den Halter, sodass es klickt.

Hinweis: Wenn Sie einen Klick hören, ist das neue Scherblatt korrekt eingesetzt und einsatzbereit.

Bestellen von Zubehör

Um Zubehör oder Ersatzteile zu kaufen, gehen Sie auf www.shop.philips.com/service, oder suchen Sie Ihren Philips Händler auf. Sie können sich auch an ein Philips Service-Center in Ihrem Land wenden. Die Kontaktdaten finden Sie in der internationalen Garantieschrift.

Die folgenden Teile sind erhältlich:

- Modell QP210 Philips Ersatzklinge, 1er-Pack
- Modell QP220 Philips Ersatzklinge, 2er-Pack
- Modell QP610 Philips Ersatzpackung Körper

- Modell QP620 Philips Ersatzpackung Gesicht und Körper.

Recycling



- Dieses Symbol bedeutet, dass das Produkt nicht mit dem normalen Hausmüll entsorgt werden kann (2012/19/EU).



- Dieses Symbol bedeutet, dass das Produkt einen Akku enthält, der nicht mit dem normalen Hausmüll entsorgt werden darf (2006/66/EG). Bitte geben Sie das Produkt bei einer offiziellen Sammelstelle oder einem Philips Service-Center ab, um den Akku fachgerecht ausbauen zu lassen.
- Beachten Sie die örtlichen Vorschriften zur getrennten Entsorgung von elektrischen und elektronischen Produkten, Akkus und Batterien. Die ordnungsgemäße Entsorgung dient dem Schutz von Umwelt und Gesundheit.

Den Akku entfernen

Bauen Sie den wiederaufladbaren Akku nur zur Entsorgung des Geräts aus. Bevor Sie den Akku entfernen, stellen Sie sicher, dass das Gerät nicht in eine Steckdose eingesteckt ist und dass der Akku vollständig entleert ist.

Treffen Sie angemessene Sicherheitsvorkehrungen, wenn Sie das Gerät mithilfe von Werkzeug öffnen.

Hinweis: Wir empfehlen Ihnen, den Akku von einem Fachmann entfernen zu lassen.

- 1 Trennen Sie das Gerät vom Stromnetz, und lassen Sie es so lange laufen, bis es zum Stillstand kommt.
- 2 Nehmen Sie das Scherblatt vom Gerät ab.
- 3 Entfernen Sie die Unterseite des Geräts, indem Sie sie nach unten biegen und dann abziehen.

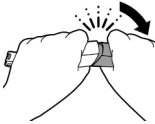

- 4 Nehmen Sie das Akkufach heraus, indem Sie das Unterteil vom Oberteil trennen.

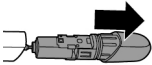

- 5 Trennen Sie das Akkufach vom Unterteil.

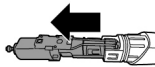

- 6 Heben Sie den Akku mit dem Schraubendreher aus dem inneren Rahmen. Der Akku ist mit doppelseitigem Klebeband angeschossen.

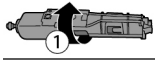

Warnhinweis: Vorsicht: Die Schienen am Akku sind sehr scharf!

Garantie und Support

Für Unterstützung und weitere Informationen besuchen Sie die Philips Website unter **www.philips.com/support**, oder lesen Sie die internationale Garantieschrift.

Garantieeinschränkungen

Die Schereinheit unterliegt nicht den Bedingungen der internationalen Garantie, da sie einem normalen Verschleiß ausgesetzt ist.

Fehlerbehebung

In diesem Kapitel sind die häufigsten Probleme aufgeführt, die beim Gebrauch des Geräts auftreten können. Sollten Sie ein Problem mithilfe der nachstehenden Informationen nicht beheben können, besuchen Sie unsere Website unter www.philips.com/support, und schauen Sie in der Liste „Häufig gestellte Fragen“ nach, oder wenden Sie sich an das Philips Service-Center in Ihrem Land.

Problem	Mögliche Ursache	Die Lösung
Das Gerät lädt nicht auf, obwohl es an die Steckdose angeschlossen ist.	Das Gerät muss ausgeschaltet sein, wenn Sie es aufladen.	Schalten Sie das Gerät aus.
Ich kann das Gerät nicht einschalten, wenn es ans Netz angeschlossen ist.	Sie können das Gerät nicht verwenden, während es aufgeladen wird. Das Gerät kann nur ohne Kabel verwendet werden.	Trennen Sie das Gerät von der Stromversorgung, bevor Sie es nutzen.

Problem	Mögliche Ursache	Die Lösung
Das Gerät funktioniert nicht mehr.	Der Akku ist leer.	Laden Sie das Gerät auf (siehe Kapitel „Laden“). QP2630, QP2530: Während des Aufladens blinkt die Akkuladestands-Anzeige. QP2620, QP2520: Während des Ladevorgangs leuchtet die Ladeanzeige am Adapter. Wenn die Akkuladestands-Anzeige nicht blinkt oder leuchtet, ist möglicherweise der Strom ausgefallen oder die Steckdose ist defekt. Falls der Strom nicht ausgefallen ist und die Steckdose funktioniert, die Akkuladestands-Anzeige aber immer noch nicht blinkt oder leuchtet, bringen Sie das Gerät zum Händler oder einem Philips Kundendienst.
	Das Scherblatt ist verstopft.	Schalten Sie das Gerät ein und spülen Sie das Scherblatt unter dem Wasserhahn mit warmem Wasser ab.
		Halten Sie das Scherblatt für ca. 30 Sekunden in eine Tasse mit warmem Wasser (maximal 60 °C).
Das Gerät schneidet keine Haare mehr.	Das Scherblatt steckt falsch auf dem Halter.	Drücken Sie das Scherblatt auf das Gerät, bis es klickt.

Problem	Mögliche Ursache	Die Lösung
	Das Scherblatt ist beschädigt oder abgenutzt.	Ersetzen Sie das Scherblatt durch ein neues. Siehe Kapitel „Ersatzteile“.
Das Gerät erzeugt ein seltsames Geräusch.	Das Scherblatt ist beschädigt oder abgenutzt.	Ersetzen Sie das Scherblatt durch ein neues. Siehe Kapitel „Ersatzteile“.
	Das Scherblatt steckt falsch auf dem Halter.	Entfernen Sie das Scherblatt und stecken Sie es neu auf. Drücken Sie es auf das Gerät, bis es klickt.
	Das Scherblatt ist verstopft.	Entfernen Sie das Scherblatt und reinigen Sie es gründlich.
Das Gerät arbeitet nicht mehr optimal.	Das Scherblatt ist verstopft.	Entfernen Sie das Scherblatt und reinigen Sie es gründlich.
	Das Scherblatt wird mit der Zeit abgenutzt, wodurch sich seine Leistung verringert.	Ersetzen Sie das Scherblatt durch ein neues. Siehe Kapitel „Ersatzteile“.
	Das Scherblatt ist ein zerbrechliches Teil des Geräts und kann leicht beschädigt werden. Wenn das Scherblatt beschädigt ist, arbeitet es möglicherweise nicht mehr optimal.	Ersetzen Sie das Scherblatt durch ein neues. Siehe Kapitel „Ersatzteile“.

Introducción

Enhorabuena por la adquisición de este producto, y bienvenido a Philips. Para sacar el mayor partido a la asistencia que Philips le ofrece, registre el producto en www.philips.com/welcome.

Descripción general (fig. 1)

- 1 Tapa protectora
- 2 Cuchilla para la cara
- 3 Botón de liberación de la cuchilla
- 4 Botón de encendido/apagado
- 5 Indicador de estado de la batería (solo modelo QP2630)
- 6 Clavija pequeña
- 7 Indicador de carga de la batería (solo modelo QP2620)
- 8 Unidad de alimentación (QP2630: adaptador HQ850. QP2620: adaptador A00390).
- 9 Cuchilla de sustitución (solo en determinados modelos)
- 10 Peine-guía para barba incipiente de fácil montaje de 5 mm
- 11 Peine-guía para barba incipiente de fácil montaje de 3 mm
- 12 Peine-guía para barba incipiente de fácil montaje de 2 mm (solo modelo QP2630)
- 13 Peine-guía para barba incipiente de fácil montaje de 1 mm
- 14 Cuchilla para el cuerpo
- 15 Protector para piel sensible
- 16 Peine-guía para el cuerpo de 3 mm

Información de seguridad importante

Antes de utilizar el aparato y sus accesorios, lea atentamente esta información importante y consérvela por si necesitara consultarla en un

futuro. Los accesorios suministrados pueden variar según los diferentes productos.

Peligro



- Mantenga seca la fuente de alimentación.

Advertencia

- Para cargar la batería, utilice únicamente la unidad de alimentación extraíble suministrada con el aparato. Consulte el número de tipo de la unidad de alimentación original en el apartado "Descripción general" del manual.
- La fuente de alimentación contiene un transformador. No corte la fuente de alimentación para sustituirla por otra clavija, ya que podría provocar situaciones de peligro.

- Este aparato puede ser usado por niños a partir de ocho años y por personas con su capacidad física, psíquica o sensorial reducida y por quienes no tengan los conocimientos y la experiencia necesarios, si han sido supervisados o instruidos acerca del uso del aparato de forma segura y siempre que sepan los riesgos que conlleva su uso. No permita que los niños jueguen con el aparato. Los niños no deben limpiar el aparato ni realizar tareas de mantenimiento sin supervisión.
- Desenchufe siempre el aparato antes de limpiarlo bajo el grifo.
- Compruebe siempre el aparato antes de utilizarlo. No utilice el aparato si está dañado, ya que podría ocasionar lesiones. Sustituya las piezas dañadas por repuestos originales.
- No abra el aparato para cambiar la batería recargable.

Precaución



- No sumerja nunca el soporte de carga en agua ni lo enjuague bajo el grifo.
- No utilice la fuente de alimentación cerca o en tomas de corriente en las que esté o haya estado enchufado un ambientador eléctrico para evitar daños irreparables.
- Utilice este aparato solo para el uso al que está destinado como se indica en el manual de usuario.
- Por razones de higiene, el aparato debería ser usado únicamente por una persona.
- Nunca enjuague el aparato con agua a una temperatura superior a 60 °C.

- No utilice nunca aire comprimido, estropajos, agentes de limpieza abrasivos ni líquidos agresivos, como gasolina o acetona, para limpiar el aparato.

Campos electromagnéticos (CEM)

Este Philips cumple los estándares y las normativas aplicables sobre exposición a campos electromagnéticos.

General



- Este aparato es resistente al agua. Puede utilizarse en la bañera o en la ducha y puede limpiarse bajo el agua del grifo. Así pues, por motivos de seguridad, el aparato solo puede utilizarse sin cable.
- La unidad de alimentación es adecuada para voltajes de red de 100 a 240 voltios.
- La fuente de alimentación transforma la corriente de 100 - 240 voltios en un bajo voltaje de seguridad inferior a 24 voltios.

Carga

Cargue el aparato antes de utilizarlo por primera vez y cuando la pantalla indique que la batería está casi vacía.

QP2630: La afeitadora tarda aproximadamente 4 horas en cargarse.

QP2620: La afeitadora tarda aproximadamente 8 horas en cargarse.

Un aparato completamente cargado tiene un tiempo de funcionamiento sin cable de hasta 60 minutos (QP2630) o 45 minutos (QP2620).

Nota: Este aparato solo puede utilizarse sin cable.

Indicador de estado de la batería QP2630:

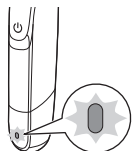

Si el indicador de estado de la batería parpadea en color naranja, significa que la batería está casi vacía.

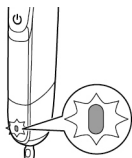

Mientras el aparato se carga, el indicador de estado de la batería parpadea en color verde.

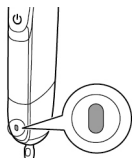

Cuando la batería está completamente cargada, el indicador de estado de la batería se ilumina en verde de forma continua.

La luz del indicador de estado de la batería se apagará automáticamente 30 minutos después de finalizar la carga de la batería o cuando desenchufe el aparato de la toma de corriente.

Indicador de estado de la batería QP2620:

El rendimiento del aparato indica el estado de la batería. Cuando el aparato empieza a funcionar más despacio, significa que la batería está casi agotada y necesita cargarse para obtener un rendimiento óptimo.

Carga con la unidad de alimentación

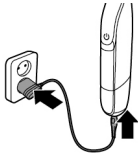

- 1 Inserte la clavija pequeña en el aparato y enchufe el adaptador a la toma de corriente.
Solo modelo QP2620: El indicador de carga de la batería del adaptador se ilumina de forma continua cuando el aparato está conectado a la toma de corriente.
- 2 Después de la carga, desenchufe la unidad de alimentación de la toma de corriente y la clavija pequeña del aparato.

Uso del aparato

El aparato incluye 2 cuchillas. Utilice una cuchilla para la cara solamente y la otra para el cuerpo.

La cuchilla de la cara y los peines-guía para barba incipiente se utilizan con vello facial. No están diseñados para afeitar, perfilar ni recortar el vello de las zonas corporales inferiores ni el cabello.

La cuchilla y el peine-guía para el cuerpo se emplean en las zonas del cuerpo por debajo del cuello.

La cuchilla para el cuerpo con el protector de piel acoplado se utiliza en las zonas sensibles del cuerpo.

Nota: Este aparato solo puede utilizarse sin cable.



- Utilice el aparato con la cuchilla de la cara para recortar, perfilar o afeitar el vello facial (barba, bigote y patillas). Afeite para un resultado suave, recorte con el peine-guía para barba incipiente para obtener una longitud determinada y perfile para dibujar líneas y bordes perfectos.

- Utilice el aparato con la cuchilla del cuerpo para recortar o afeitar el vello corporal. Afeite el pecho sin el protector o el peine-guía para el cuerpo para conseguir un resultado suave, afeite las zonas sensibles (por ejemplo, ingles y axilas) con el protector de piel y utilice el peine del cuerpo para recortar el vello corporal.
- Tómese su tiempo cuando utilice el aparato por primera vez. Debe adquirir práctica con el aparato.

Encendido y apagado del aparato

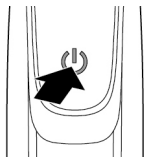

Cara

Encendido y apagado del aparato

- 1 Para encender el aparato, pulse el botón de encendido/apagado una vez.
- 2 Para apagar el aparato, pulse el botón de encendido/apagado una vez.

Afeitar

Advertencia: Antes de usar el aparato, compruebe siempre que la cuchilla no esté dañada o deteriorada. Si la cuchilla está dañada o deteriorada, no utilice el aparato, ya que podría ocasionar lesiones. Sustituya la cuchilla dañada antes de usar el aparato (consulte el capítulo "Sustitución").

Consejos y trucos de afeitado

- Asegúrese de que la cuchilla esté totalmente en contacto con la piel, apoyándola sobre ella.
- Para obtener los mejores resultados, mueva el aparato a contrapelo.
- Realice pasadas largas presionando ligeramente.

- Puede utilizar el aparato en seco o húmedo con gel o espuma. El aparato se puede utilizar incluso en la ducha.
- Aféitese con la cara limpia y seca para obtener los mejores resultados..

Afeitado

- 1 Encienda el aparato.
- 2 Coloque la cuchilla sobre la piel y mueva el aparato hacia arriba o a contrapelo, en pasadas largas, ejerciendo una ligera presión.

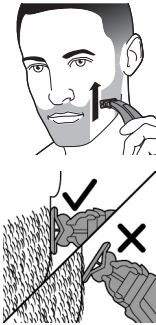

Nota: Asegúrese de mantener la superficie de la cuchilla completamente en contacto con la piel.

- 3 Apague el aparato y límpielo después de cada uso (consulte el capítulo "Limpieza y mantenimiento").

Perfilado

Puede usar los bordes de la cuchilla para dibujar líneas y bordes perfectos. Sujete el aparato de forma que la cuchilla esté en posición perpendicular a la piel y uno de sus extremos esté en contacto con la piel. Esto permite obtener una mayor precisión en las patillas y en la zona alrededor de la boca y la nariz.

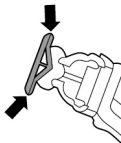

- 1 Para crear líneas y bordes bien definidos, puede utilizar cualquier borde de la cuchilla.
- 2 Encienda el aparato.



- 3 Coloque el borde de la cuchilla en un ángulo perpendicular a la piel.



- Realice pasadas rectas ejerciendo una ligera presión.

- 4 Apague el aparato y límpielo después de cada uso (consulte el capítulo "Limpieza y mantenimiento").

Recorte

Consejos para recortar

- Asegúrese siempre de que las puntas del peine-guía para barba incipiente de fácil montaje apunten en la dirección en la que mueve el aparato.
- Asegúrese de que la parte plana del peine-guía esté siempre totalmente en contacto con la piel para conseguir un corte uniforme.
- Debido a que el cabello crece en distintas direcciones, el aparato también hay que moverlo en diferentes direcciones (hacia arriba, hacia abajo o en diagonal).
- Es más fácil recortar cuando el vello y la piel están secos.

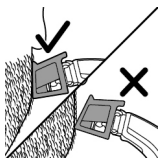

Peines-guía

Los peines-guía para barba incipiente de fácil montaje permiten recortar el pelo con longitudes diferentes.

- El modelo QP2630 incluye 4 peines-guía para barba incipiente de fácil montaje: 5 mm, 3 mm, 2 mm y 1 mm.

- El modelo QP2620 incluye 3 peines-guía para barba incipiente de fácil montaje: 5 mm, 3 mm y 1 mm.

Empiece con el peine-guía de 5 mm para adquirir práctica con este aparato.

La indicación en cada peine-guía corresponde a la longitud de corte en milímetros.

Cómo recortar con el peine-guía



- 1 Coloque el peine-guía en la cuchilla con los dientes del peine-guía apuntando hacia arriba.

Nota: Recorte siempre en la dirección de los dientes del peine-guía. Esto le proporcionará mejor resultado.



- 2 Encienda el aparato.
- 3 Coloque el peine-guía sobre la piel y mueva el aparato en la dirección de los dientes del peine-guía.

Nota: Para obtener los mejores resultados, mueva el aparato a contrapelo.

- 4 Apague el aparato y límpielo después de cada uso (consulte el capítulo "Limpieza y mantenimiento").
- 5 Para retirar el peine-guía, sujételo por ambos lados y tire de él para separarlo de la cuchilla.

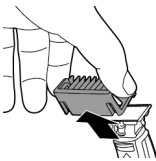

Cuerpo

- Por razones de higiene, utilice solo la cuchilla del cuerpo para recortar y afeitarse el cuerpo.

- Cuando vaya a afeitarse y recortar el vello corporal, asegúrese de que el vello esté limpio y seco, ya que el vello húmedo tiende a pegarse al cuerpo. Para afeitarse las zonas sensibles, utilice siempre un protector para la piel.
- Puesto que no todo el vello crece en la misma dirección, puede probar diferentes posiciones de corte (es decir, hacia arriba, hacia abajo o en diagonal). Practique para obtener mejores resultados.
- Para obtener los mejores resultados, mueva el aparato a contrapelo.
- Realice pasadas largas presionando ligeramente.
- El aparato se puede utilizar en seco o en húmedo, con gel o con espuma, incluso en la ducha.
- Al afeitarse con el cuerpo limpio se obtienen mejores resultados.

Afeitado con el protector de piel

Para obtener un resultado óptimo, utilice el protector de piel únicamente en zonas sensibles (por ejemplo, el escroto y las axilas).



- 1 Sujete el protector para la piel por ambos lados y empuje la cuchilla.
- 2 Encienda el aparato.



- 3 Coloque el protector sobre la piel y estire la piel con la mano libre. Mueva el aparato lentamente hacia arriba, a contrapelo.



- Cuando utilice el aparato en las axilas, levante el brazo y coloque la mano detrás de la cabeza para estirar la piel.
- Elimine con regularidad el pelo cortado del protector. Si se ha acumulado mucho pelo en el protector, sople o sacuda el aparato para eliminarlo.

4 Apague y limpie el aparato después de cada uso.

5 Para quitar el protector de piel, coloque un dedo debajo del borde del protector y presione la cuchilla con el pulgar.



Afeitado sin el protector de piel

La cuchilla para el cuerpo sin el protector de piel permite afeitarse el vello corporal situado por debajo del cuello (por ejemplo, el pecho) y obtener un resultado suave.

1 Para quitar el protector de piel, coloque un dedo debajo del borde del protector y presione la cuchilla con el pulgar.

2 Encienda el aparato.



3 Coloque la cuchilla sobre la piel y mueva el aparato a contrapelo en pasadas largas mientras ejerce una ligera presión. Estire la piel con la mano libre.

Nota: Asegúrese de mantener la superficie de la cuchilla completamente en contacto con la piel.

- Cuando utilice el aparato en las axilas, levante el brazo y coloque la mano detrás de la cabeza para estirar la piel.

4 Apague y limpie el aparato después de cada uso.



Recorte con el peine-guía para el cuerpo

El peine-guía para el cuerpo de 3 mm (1,8 pulg.) permite recortar el vello corporal por debajo del cuello (por ejemplo, pecho, axilas y escroto).



- 1 Sujete el peine-guía para el cuerpo por ambos lados y empuje la cuchilla.
- 2 Encienda el aparato.
- 3 Coloque el peine-guía sobre la piel y estire la piel con la mano libre. Mueva el aparato lentamente hacia arriba, a contrapelo.
 - Cuando utilice el aparato en las axilas, levante el brazo y coloque la mano detrás de la cabeza para estirar la piel.
 - Elimine con regularidad el pelo cortado del protector. Si se ha acumulado mucho pelo en el protector, sople o sacuda el aparato para eliminarlo.
- 4 Apague y limpie el aparato después de cada uso.
- 5 Para retirar el peine-guía, sujételo por ambos lados y tire para separarlo de la cuchilla.



Limpieza y mantenimiento

Limpie el aparato después de cada uso.

Precaución: No utilice nunca aire comprimido, estropajos, agentes de limpieza abrasivos ni líquidos agresivos, como gasolina o acetona, para limpiar el aparato.

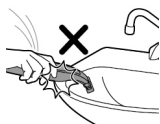

Precaución: No golpee el aparato contra una superficie para eliminar el exceso de agua, ya que podría dañarlo. Sustituya la cuchilla si está dañada.

Limpieza del aparato

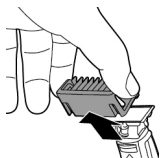

- 1 Quite el peine-guía de la cuchilla. Apague siempre el aparato antes de colocar o retirar los peines.



- 2 Si se ha acumulado mucho pelo en el peine-guía, soplo para eliminarlo.



- 3 Si se ha acumulado mucho pelo en el aparato, soplo para eliminarlo.



- 4 Encienda el aparato y enjuague la cuchilla con agua tibia.

Precaución: No seque la cuchilla con una toalla o pañuelo, ya que se podrían estropear.



- 5 Enjuague el peine-guía con agua tibia.
- 6 Mantenga el aparato y el peine-guía siempre secos.

Nota: La cuchilla es frágil. Manipúlela con cuidado. Sustituya la cuchilla si está dañada.

Almacenamiento

Coloque siempre la tapa protectora en la cuchilla para protegerla de cualquier daño durante un viaje o al guardarla.

Le recomendamos secar el aparato y los accesorios antes de guardarlos hasta el próximo uso.

- 1 Coloque la tapa protectora en el filo de la cuchilla.



- 2 Cierre la tapa protectora.
 - Acople el peine-guía para el cuerpo en la cuchilla correspondiente para protegerla de cualquier daño.



Sustitución

Indicador de uso

Para obtener un rendimiento óptimo de corte y deslizamiento, le recomendamos que sustituya la cuchilla cada 4 meses o cuando ya no proporcione los resultados de afeitado o recorte que espera.

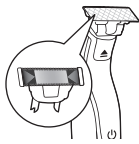

La cuchilla está equipada con un indicador de uso. A medida que se utiliza, aparece una franja de color verde en la cuchilla. Cuando está muy visible, es recomendable sustituir la cuchilla para aprovechar al máximo las prestaciones de OneBlade. Sustituya siempre la cuchilla por una cuchilla original de Philips.

En función de su uso, la vida útil de la cuchilla puede ser mayor o menor. Igual que ocurre con una cuchilla manual, la cuchilla se vuelve roma con el tiempo, lo cual da como resultado tirones en el vello y la disminución del rendimiento en el corte.

Sustitución de la cuchilla

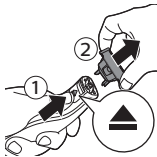

- 1 Apague el aparato.
- 2 Empuje el mecanismo deslizante de liberación de la cuchilla hacia arriba con cuidado y sujete la cuchilla por ambos lados para extraerla. Esto evitará que la cuchilla salga despedida del mango.



- 3 Sujete la nueva cuchilla por ambos lados e insértela en el aparato (oír un clic).

Nota: Cuando oiga un clic, significa que la nueva cuchilla se ha colocado correctamente y está lista para usarse.

Solicitud de accesorios

Para comprar accesorios o piezas de repuesto, visite www.shop.philips.com/service o acuda a su distribuidor de Philips. También puede ponerse en contacto con el Servicio de Atención al Cliente de Philips en su país (consulte los datos de contacto en el folleto de la garantía mundial).

Las siguientes piezas de repuesto están disponibles:

- Cuchilla de sustitución de Philips modelo QP210, paquete de 1 unidad
- Cuchilla de sustitución de Philips modelo QP220, paquete de 2 unidades
- Paquete de repuesto para el cuerpo de Philips modelo QP610
- Paquete de repuesto para el cuerpo y la cara de Philips modelo QP620.

Reciclaje



- Este símbolo significa que este producto no debe desecharse con la basura normal del hogar (2012/19/UE).



- Este símbolo significa que este producto contiene una batería recargable integrada, que no debe desecharse con los residuos domésticos normales (2006/66/EC). Lleve el producto a un punto de recogida oficial o a un centro de asistencia de Philips para que un profesional extraiga la batería recargable.
- Siga la normativa de su país para la recogida selectiva de productos eléctricos y electrónicos y de baterías recargables. El desecho correcto ayuda a evitar consecuencias negativas para el medio ambiente y la salud humana.

Cómo extraer la batería recargable

No quite la batería recargable hasta que deseche el aparato. Antes de extraer la batería, asegúrese de que el aparato esté

desconectado de la toma de corriente y de que la batería esté completamente vacía.

Tome todas las precauciones de seguridad necesarias al manejar herramientas para abrir el aparato.

Nota: Le recomendamos encarecidamente que acuda a un profesional para que extraiga la batería recargable.

- 1 Desenchufe el aparato de la red y deje que funcione hasta que el motor se pare.
- 2 Extraiga la cuchilla del aparato.
- 3 Retire la parte inferior del aparato doblándola hacia abajo y tirando de ella.

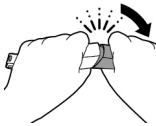

- 4 Retire el compartimento de la batería separando la parte inferior de la parte superior.



- 5 Separe la sección de la batería de la parte inferior.

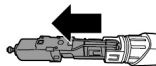

- 6 Saque la batería del cuerpo interior con el destornillador. La batería está conectada con cinta de doble cara.

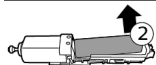
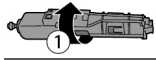

Advertencia: Tenga cuidado con las tiras de la batería, ya que están muy afiladas.

Garantía y asistencia

Si necesita asistencia o información, visite www.philips.com/support o lea el folleto de garantía internacional.

Restricciones de la garantía

La cuchilla no está cubierta por las condiciones de la garantía internacional debido a que está sujeta a desgaste.

Resolución de problemas

En este capítulo se resumen los problemas más comunes que pueden surgir al usar el aparato. Si no puede resolver el problema con la siguiente información, visite www.philips.com/support para consultar una lista de preguntas frecuentes o comuníquese con el servicio de atención al cliente en su país.

Problema	Posible causa	Solución
El aparato no se carga cuando está conectado a la red eléctrica.	El aparato debe estar apagado al cargarlo.	Apague el aparato.
No puedo encender el aparato cuando está conectado a la red eléctrica.	No puede usar el aparato mientras se carga. El aparato solo puede utilizarse sin cable.	Desenchufe el aparato de la red antes de usarlo.

Problema	Posible causa	Solución
El aparato ya no funciona.	La batería recargable está descargada.	Cargue el aparato (consulte el capítulo "Carga"). QP2630, QP2530: Durante la carga, el indicador de carga de la batería parpadea. QP2620, QP2520: Durante la carga, el indicador de carga del adaptador se ilumina. Si el indicador de carga de la batería no parpadea ni se enciende, compruebe si ha habido un corte en el suministro de energía o si la toma de corriente está activa. Si no ha habido ningún corte en el suministro de energía y la toma de corriente está activa, pero el indicador de carga de la batería sigue sin encenderse o parpadear, lleve el aparato a su distribuidor o a un centro de servicio Philips.
	La cuchilla está atascada por la acumulación de residuos.	Encienda el aparato y enjuague la cuchilla bajo el grifo con agua tibia.
		Coloque la cuchilla en un recipiente con agua tibia (no más de 60 °C) durante aproximadamente 30 segundos.
El aparato ya no corta el vello.	La cuchilla no se ha colocado correctamente.	Presione la cuchilla e insértela en el aparato hasta que oiga un clic.
	La cuchilla está dañada o deteriorada.	Sustituya la cuchilla por otra nueva. Consulte el capítulo "Sustitución".

Problema	Posible causa	Solución
El aparato hace un ruido extraño.	La cuchilla está dañada o deteriorada.	Sustituya la cuchilla por otra nueva. Consulte el capítulo "Sustitución".
	La cuchilla no se ha colocado correctamente.	Quite y vuelva a colocar la cuchilla. Presione la cuchilla e insértela en el aparato hasta que oiga un clic.
El aparato ya no funciona correctamente.	La cuchilla está atascada por la acumulación de residuos.	Quite la cuchilla y límpiela bien.
	La cuchilla está atascada por la acumulación de residuos.	Quite la cuchilla y límpiela bien.
	La cuchilla se va desgastando, por lo que el rendimiento va en descenso con el paso del tiempo.	Sustituya la cuchilla por otra nueva. Consulte el capítulo "Sustitución".
	La cuchilla es una pieza delicada del aparato y puede dañarse con facilidad. Si la cuchilla se daña, puede que no vuelva a funcionar correctamente.	Sustituya la cuchilla por otra nueva. Consulte el capítulo "Sustitución".

Introduction

Félicitations pour votre achat et bienvenue dans l'univers Philips ! Pour profiter pleinement de l'assistance offerte par Philips, enregistrez votre produit à l'adresse suivante :

www.philips.com/welcome.

Description générale (fig. 1)

- 1 Capuchon de protection
- 2 Lame pour le visage
- 3 Bouton coulissant de déverrouillage de la lame
- 4 Bouton marche/arrêt
- 5 Témoin d'état de la batterie (QP2630 uniquement)
- 6 Petite fiche
- 7 Témoin de charge de la batterie (QP2620 uniquement)
- 8 Bloc d'alimentation (QP2630 : type d'adaptateur HQ850. QP2620 : type d'adaptateur A00390.)
- 9 Lame de rechange (certains modèles uniquement)
- 10 Sabot à clipser pour barbe de 3 jours de 5 mm
- 11 Sabot à clipser pour barbe de 3 jours de 3 mm
- 12 Sabot à clipser pour barbe de 3 jours de 2 mm (QP2630 uniquement)
- 13 Sabot à clipser pour barbe de 3 jours de 1 mm
- 14 Lame pour le corps
- 15 Grille pour peau sensible
- 16 Sabot corps 3 mm

Informations de sécurité importantes

Lisez attentivement ces informations importantes avant d'utiliser l'appareil et ses accessoires et conservez-les pour un usage ultérieur. Les accessoires fournis peuvent varier selon les différents produits.

Danger



- Gardez le bloc d'alimentation au sec.

Avertissement

- Pour charger la batterie, veuillez uniquement utiliser le bloc d'alimentation amovible fourni avec l'appareil. Pour la référence du bloc d'alimentation d'origine, veuillez consulter la section « Description générale » du manuel d'utilisation.
- Le bloc d'alimentation contient un transformateur. N'essayez pas de remplacer le bloc d'alimentation par une autre fiche afin d'éviter tout accident.

- Cet appareil peut être utilisé par des enfants âgés de 8 ans ou plus, des personnes dont les capacités physiques, sensorielles ou intellectuelles sont réduites ou des personnes manquant d'expérience et de connaissances, à condition que ces enfants ou personnes soient sous surveillance ou qu'ils aient reçu des instructions quant à l'utilisation sécurisée de l'appareil et qu'ils aient pris connaissance des dangers encourus. Les enfants ne doivent pas jouer avec l'appareil. Le nettoyage et l'entretien ne doivent pas être effectués par des enfants sans surveillance.
- Débranchez toujours l'appareil avant de le nettoyer sous l'eau du robinet.
- Vérifiez toujours l'appareil avant utilisation. Afin d'éviter tout accident, n'utilisez pas l'appareil s'il est endommagé. Remplacez toujours une pièce endommagée par une pièce du même type.
- N'ouvrez pas l'appareil pour remplacer la pile rechargeable.

Attention



- Ne plongez jamais la base de recharge dans l'eau et ne la rincez pas sous le robinet.
- N'utilisez pas le bloc d'alimentation dans ou à proximité de prises murales qui contiennent un assainisseur d'air électrique, afin d'éviter que le bloc d'alimentation ne subisse des dommages irréversibles.
- N'utilisez pas cet appareil à d'autres fins que celles pour lesquelles il a été conçu (voir le mode d'emploi).
- Pour des raisons d'hygiène, l'appareil doit être utilisé par une seule personne.
- N'utilisez jamais d'eau dont la température est supérieure à 60 °C pour rincer l'appareil.

- N'utilisez jamais d'air comprimé, de tampons à récurer, de produits abrasifs ou de détergents agressifs tels que de l'essence ou de l'acétone pour nettoyer l'appareil.

Champs électromagnétiques (CEM)

Cet appareil Philips est conforme à toutes les normes et à tous les règlements applicables relatifs à l'exposition aux champs électromagnétiques.

Informations d'ordre général



- Cet appareil est étanche. Il peut être utilisé dans la baignoire et sous la douche, et peut être nettoyé sous l'eau du robinet. Pour des raisons de sécurité, l'appareil est uniquement prévu pour une utilisation sans fil.
- Le bloc d'alimentation est conçu pour une tension secteur comprise entre 100 V et 240 V.
- Le bloc d'alimentation transforme la tension de 100-240 V en une tension de sécurité de moins de 24 V.

Charge

Mettez l'appareil en charge avant la première utilisation et lorsque l'afficheur indique que la batterie est presque déchargée.

QP2630 : La charge dure environ 4 heures.

QP2620 : La charge dure environ 8 heures.

Une fois chargé, l'appareil offre une autonomie d'environ 60 minutes (QP2630) ou 45 minutes (QP2620).

Remarque : Cet appareil est uniquement prévu pour une utilisation sans fil.

Témoin d'état de la batterie QP2630 :

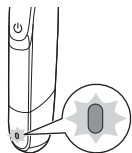

Lorsque le témoin d'état de la batterie clignote en orange, la batterie est presque vide.

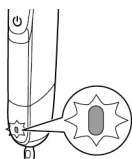

Lorsque l'appareil est en charge, le témoin d'état de la batterie clignote en vert.

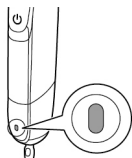

Lorsque la batterie est entièrement chargée, son témoin d'état s'allume en vert de manière continue.

Environ 30 minutes après la recharge totale de la batterie ou lorsque vous débranchez l'appareil de la prise murale, le voyant du témoin d'état de la batterie s'éteint automatiquement.

Témoin d'état de la batterie QP2620 :

L'état de la batterie est indiqué par les performances de l'appareil. Lorsque l'appareil commence à fonctionner plus lentement, cela signifie que la batterie est presque vide et doit être rechargée.

Charge avec le bloc d'alimentation

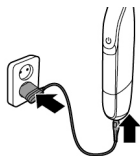

- 1 Insérez la petite fiche dans l'appareil et l'adaptateur secteur dans la prise secteur.
QP2620 uniquement : Le témoin de charge de la batterie de l'adaptateur s'allume en continu lorsque l'appareil est branché sur une prise murale.
- 2 Une fois la charge terminée, débranchez le bloc d'alimentation de la prise secteur, puis retirez la petite fiche de l'appareil.

Utilisation de l'appareil

Votre appareil est livré avec 2 lames. Utilisez une lame pour votre visage uniquement et l'autre lame pour votre corps.

La lame pour le visage et les sabots pour barbe de 3 jours sont réservés aux poils du visage. Ils ne sont pas conçus pour raser, tailler ou tondre les poils des parties inférieures du corps ou pour tondre les cheveux.

La lame et le sabot pour le corps sont réservés aux zones situées sous le cou.

La lame pour le corps munie de la grille pour protection de la peau est réservée à une utilisation sur des zones sensibles du corps.

Remarque : Cet appareil est uniquement prévu pour une utilisation sans fil.



- Utilisez l'appareil muni de la lame pour le visage pour tondre, tailler ou raser les poils du visage (barbe, moustache et pattes). Raser permet d'avoir une peau nette, tondre avec le sabot « barbe de 3 jours » permet de conserver une certaine longueur de barbe et tailler permet de créer des contours et des lignes parfaites.
- Utilisez l'appareil muni de la lame pour le corps pour tondre et/ou raser les poils de votre corps. Rasez votre torse sans la grille de protection de la peau ou le sabot corps pour un résultat optimal, rasez des zones sensibles (par exemple, aine, aisselles) avec la grille de protection de la peau, utilisez le sabot corps afin de tondre les poils de votre corps.
- Prenez votre temps lorsque vous utilisez la tondeuse pour la première fois. Vous devez vous familiariser avec l'appareil.

Mise en marche et arrêt de l'appareil

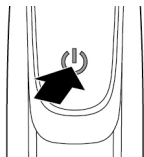

Mise en marche et arrêt de l'appareil

- 1 Pour allumer l'appareil, appuyez une fois sur le bouton marche/arrêt.
- 2 Pour éteindre l'appareil, appuyez sur le bouton marche/arrêt.

Visage

Se raser

Avertissement : Avant d'utiliser l'appareil, vérifiez toujours que la lame n'est pas endommagée ou usée. Si la lame est endommagée ou usée, évitez d'utiliser l'appareil, car vous risqueriez de vous blesser. Avant d'utiliser l'appareil, veillez à

remplacer toute lame endommagée (voir le chapitre « Remplacement »).

Conseils et astuces de rasage

- Assurez-vous que la lame est totalement en contact avec la peau en la posant à plat sur celle-ci.
- Pour un résultat optimal, déplacez l'appareil dans le sens inverse de la pousse des poils.
- Effectuez de longs mouvements en exerçant une légère pression.
- Vous pouvez utiliser l'appareil sur peau sèche ou humidifiée avec du gel ou de la mousse. Vous pouvez même utiliser l'appareil sous la douche.
- Vous obtiendrez de meilleurs résultats de rasage sur une barbe et un visage propres..

Rasage

- 1 Allumez l'appareil.
- 2 Placez la lame sur la peau et déplacez l'appareil dans le sens inverse de la pousse des poils en exerçant des mouvements longs tout en appuyant légèrement.

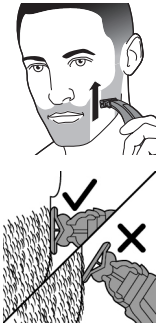

Remarque : Veillez à maintenir la surface de la lame à plat contre votre peau.

- 3 Éteignez et nettoyez l'appareil après chaque utilisation (voir le chapitre « Nettoyage et maintenance »).

Tailler

Vous pouvez également utiliser les deux tranchants de la lame pour créer des contours et des lignes parfaites. Maintenez l'appareil de manière à ce que la lame soit perpendiculaire à la peau et qu'un de ses tranchants touche la peau.

Cela permet de créer plus de détails sur les pattes et dans la zone autour de la bouche et du nez.

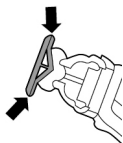

- 1 Pour former des bords nets et des lignes, vous pouvez utiliser l'un des tranchants de la lame.
- 2 Allumez l'appareil.

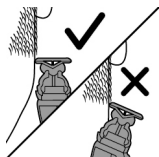

- 3 Placez le bord de la lame perpendiculairement à la peau.



- Effectuez des mouvements légers en exerçant une légère pression.
- 4 Éteignez et nettoyez l'appareil après chaque utilisation (voir le chapitre « Nettoyage et maintenance »).

Tondeuse

Conseils de coupe

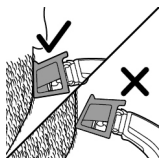

- Assurez-vous que les pointes du sabot à clipser pour barbe de 3 jours sont orientées dans le sens de déplacement de l'appareil.
- Assurez-vous que la partie plate du sabot est toujours bien en contact avec la peau pour obtenir une coupe régulière.
- Comme les cheveux ne poussent pas tous dans le même sens, vous devez adapter les mouvements de l'appareil (vers le haut, le bas ou en travers).
- Vous obtiendrez de meilleurs résultats si vous utilisez la tondeuse sur une peau sèche ou des poils secs.

Sabots

Les sabots à clipser pour barbe de 3 jours vous permettent de tondre les poils à différentes longueurs.

- QP2630 est livré avec 4 sabots à clipser pour barbe de 3 jours : 5 mm, 3 mm, 2 mm et 1 mm.
- QP2620 est livré avec 3 sabots à clipser pour barbe de 3 jours : 5 mm, 3 mm et 1 mm.

Utilisez le sabot de 5 mm pour vous familiariser avec l'appareil.

L'indication sur chaque peigne correspond à la longueur de poils en millimètres.

Tonte avec le sabot

- 1 Placez le sabot sur la lame, avec les dents du sabot orientées vers le haut.



Remarque : Tondez toujours dans le sens des dents du sabot. Vous obtiendrez ainsi les meilleurs résultats.

- 2 Allumez l'appareil.
- 3 Placez le sabot sur la peau et orientez l'appareil vers les dents du sabot.



Remarque : Pour un résultat optimal, déplacez l'appareil dans le sens inverse de la pousse des poils.

- 4 Éteignez et nettoyez l'appareil après chaque utilisation (voir le chapitre « Nettoyage et maintenance »).
- 5 Pour retirer le sabot, maintenez-le sur les deux côtés et retirez-le de la lame.



Corps

- Pour des raisons d'hygiène, utilisez uniquement la lame pour le corps pour tondre ou raser les poils de votre corps.
- Avant de tondre ou de raser les poils de votre corps, assurez-vous que les poils sont propres et secs car les poils mouillés ont tendance à coller à la peau. Lorsque vous rasez des zones sensibles, utilisez toujours la grille de protection de la peau.
- Étant donné que tous les poils ne poussent pas dans le même sens, vous pouvez essayer des positions de tonte différentes (c'est-à-dire vers le haut, vers le bas, ou en travers). Il est préférable de s'entraîner pour obtenir les meilleurs résultats.
- Pour un résultat optimal, déplacez l'appareil dans le sens inverse de la pousse des poils.
- Effectuez de longs mouvements en exerçant une légère pression.
- Utilisez l'appareil sur peau sèche ou humide avec du gel ou de la mousse, y compris sous la douche.
- Le rasage sur un corps propre donne de meilleurs résultats.

Rasage avec grille de protection de la peau

Pour des performances optimales, utilisez la grille de protection de la peau uniquement sur les zones sensibles (par exemple, le scrotum et les aisselles).

- 1 Tenez la grille de protection de la peau par les côtés et appuyez sur la lame.
- 2 Allumez l'appareil.



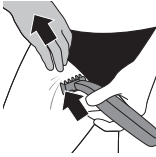

- 3 Placez la grille de protection de la peau sur la peau et tendez la peau avec votre main libre. Déplacez l'appareil lentement vers le haut, dans le sens inverse de la pousse des poils.



- Lorsque vous utilisez l'appareil sur vos aisselles, levez votre bras et posez votre main à l'arrière de votre tête pour tendre la peau.
- Enlevez régulièrement les poils de la grille. Si des poils se sont accumulés dans la grille, sortez la grille de l'appareil et soufflez dessus ou secouez la grille pour éliminer les poils.

- 4 Éteignez l'appareil et nettoyez-le après chaque utilisation.

- 5 Pour retirer la grille de protection de la peau, mettez un doigt sous le bord de la grille et appuyez sur la lame avec votre pouce.



Rasage sans la grille de protection de la peau

La lame pour le corps non munie de la grille de protection de la peau vous permet de raser les poils des zones du corps situées sous la nuque (par exemple, le torse) avec un résultat optimal.

- 1 Pour retirer la grille de protection de la peau, mettez un doigt sous le bord de la grille et appuyez sur la lame avec votre pouce.



- 2 Allumez l'appareil.



- 3 Placez la lame sur la peau et déplacez l'appareil dans le sens inverse de la pousse des poils en exerçant des mouvements longs tout en appuyant légèrement. Tendez la peau avec votre main libre.

Remarque : Veillez à maintenir la surface de la lame à plat contre votre peau.

- Lorsque vous utilisez l'appareil sur vos aisselles, levez votre bras et posez votre main à l'arrière de votre tête pour tendre la peau.

- 4 Éteignez l'appareil et nettoyez-le après chaque utilisation.

Tonte avec le sabot pour le corps

Le sabot pour le corps de 3 mm vous permet de tondre les poils des zones du corps situées sous la nuque (par exemple, torse, aisselles, scrotum).



- 1 Tenez le sabot pour le corps par les côtés et appuyez sur la lame.
- 2 Allumez l'appareil.

- 3 Placez le sabot sur la peau et tendez la peau avec votre main libre. Déplacez l'appareil lentement vers le haut, dans le sens inverse de la pousse des poils.

- Lorsque vous utilisez l'appareil sur vos aisselles, levez votre bras et posez votre main à l'arrière de votre tête pour tendre la peau.

- Enlevez régulièrement les poils de la grille. Si des poils se sont accumulés dans la grille, sortez la grille de l'appareil et soufflez dessus ou secouez la grille pour éliminer les poils.
- 4 Éteignez l'appareil et nettoyez-le après chaque utilisation.
 - 5 Pour retirer le sabot, maintenez-le par les deux côtés et retirez-le de la lame.



Nettoyage et entretien

Nettoyez l'appareil après chaque utilisation.

Attention : N'utilisez jamais d'air comprimé, de tampons à récurer, de produits abrasifs ou de détergents agressifs tels que de l'essence ou de l'acétone pour nettoyer l'appareil.

Attention : Ne tapotez pas l'appareil contre une surface pour en retirer l'eau, car il risque d'être endommagé. Remplacez la lame si elle est endommagée.

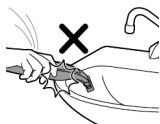

Nettoyage de l'appareil

- 1 Retirez le sabot de la lame. Éteignez toujours l'appareil avant de placer ou retirer des sabots.





- 2 Si beaucoup de poils se sont accumulés sur le sabot, retirez-les d'abord en soufflant dessus.



- 3 Si beaucoup de poils se sont accumulés sur l'appareil, retirez-les d'abord en soufflant dessus.



- 4 Allumez ensuite l'appareil et rincez la lame avec de l'eau tiède.

Attention : Ne séchez pas la lame avec une serviette ou un mouchoir afin d'éviter de l'endommager.

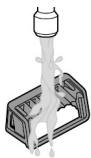

- 5 Rincez ensuite le sabot à l'eau tiède.
6 Laissez sécher l'appareil et le sabot.

Remarque : La lame est fragile. Manipulez-la soigneusement. Remplacez la lame si elle est endommagée.

Rangement

Veillez à toujours fixer la protection sur la lame afin de protéger celle-ci contre tout risque d'endommagement pendant vos déplacements ou son rangement.

E_Nous vous conseillons de laisser l'appareil et ses accessoires sécher avant de les ranger.



1 Placez la protection sur le bord de la lame.



2 Fermez la protection.

- Fixez le sabot pour le corps sur la lame pour le corps pour ne pas endommager la lame.

Remplacement

Indicateur d'utilisation

Pour une coupe et une glisse optimales, nous vous conseillons de remplacer la lame tous les 4 mois ou lorsqu'elle ne fournit plus les résultats de rasage ou de taille escomptés.

La lame est équipée d'un indicateur d'utilisation. Une barre verte apparaît sur la lame à mesure que vous l'utilisez. Lorsqu'elle est très visible, il est recommandé de remplacer la lame pour une expérience OneBlade optimale. Remplacez-la toujours par une lame Philips d'origine.

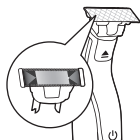

La durée de vie exacte de la lame sera plus ou moins longue selon vos habitudes d'utilisation. Comme pour une lame manuelle, la lame s'émousse avec le temps, résultant en une traction accrue sur les poils et des performances de coupe réduites.

Remplacement de la lame

1 Éteignez l'appareil,

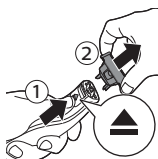

2 Poussez délicatement le bouton de déverrouillage de la lame vers le haut et maintenez la lame des deux côtés pour la retirer. Cela empêche la lame de se détacher brutalement de la poignée.



3 Saisissez la nouvelle lame par les côtés et fixez-la sur la poignée (vous devez entendre un clic).

Remarque : Lorsque vous entendez un clic, la nouvelle lame est placée correctement et prête à l'emploi.

Commande d'accessoires

Pour acheter des accessoires ou des pièces de rechange, consultez le site Web www.shop.philips.com/service ou rendez-vous chez votre revendeur Philips. Vous pouvez également communiquer avec le Service Consommateurs Philips de votre pays (consultez le dépliant de garantie internationale pour obtenir les coordonnées).

Les pièces suivantes sont disponibles :

- Lame de rechange Philips modèle QP210, pack de 1
- Lame de rechange Philips modèle QP220, pack de 2
- Pack de rechange Corps Philips modèle QP610
- Pack de rechange Visage et Corps Philips modèle QP620

Recyclage



- Ce symbole signifie que ce produit ne doit pas être jeté avec les déchets ménagers (2012/19/EU).



- Ce symbole signifie que ce produit contient une batterie rechargeable intégrée, qui ne doit pas être mise au rebut avec les déchets ménagers (2006/66/CE). Veuillez déposer votre produit dans un point de collecte agréé ou un centre de service après-vente Philips pour faire retirer la batterie rechargeable par un professionnel.
- Respectez les réglementations de votre pays concernant la collecte séparée des appareils électriques et électroniques et des piles rechargeables. La mise au rebut appropriée des piles permet de protéger l'environnement et la santé.

Retrait de la pile rechargeable

Ne retirez la pile rechargeable que lorsque vous mettez l'appareil au rebut. Avant d'enlever la batterie, assurez-vous que l'appareil est débranché de la prise secteur et que la batterie est complètement déchargée.

Prenez les précautions de sécurité nécessaires lorsque vous manipulez des outils pour ouvrir l'appareil.

Remarque : Nous vous conseillons vivement de faire retirer la batterie rechargeable par un professionnel.

- 1 Débranchez l'appareil de la prise secteur et laissez-le fonctionner jusqu'à l'arrêt complet du moteur.
- 2 Retirez la lame de l'appareil.
- 3 Retirez la partie inférieure de l'appareil en l'inclinant vers le bas et en la détachant.

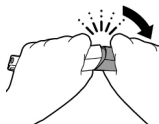

- 4 Retirez le compartiment de la batterie en séparant la partie inférieure de la partie supérieure.

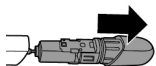

- 5 Séparez le compartiment de la batterie de la partie inférieure.

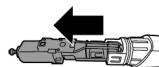

- 6 Sortez la batterie du boîtier interne à l'aide du tournevis. La batterie est attachée avec un ruban double face.

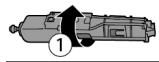

Avertissement : Soyez prudent car les languettes de la batterie sont coupantes.

Garantie et assistance

Si vous avez besoin d'une assistance ou d'informations supplémentaires, consultez le site Web www.philips.com/support ou lisez le dépliant sur la garantie internationale.

Restrictions de garantie

Étant susceptible de s'user, la lame n'est pas couverte par la garantie internationale.

Dépannage

Cette rubrique récapitule les problèmes les plus courants que vous pouvez rencontrer avec l'appareil. Si vous ne parvenez pas à résoudre un problème à l'aide des renseignements ci-dessous, rendez-vous sur le site www.philips.com/support et consultez la liste des questions fréquemment posées ou contactez le Service Consommateurs Philips de votre pays.

Problème	Cause possible	Solution
L'appareil ne charge pas lorsqu'il est branché sur le secteur.	L'appareil doit être éteint lorsque vous le chargez.	Éteignez l'appareil.
Je n'arrive pas à allumer l'appareil lorsqu'il est raccordé au secteur.	Vous ne pouvez pas utiliser l'appareil lorsqu'il est en charge. Vous pouvez uniquement utiliser l'appareil sans fil.	Débranchez l'appareil de la prise secteur avant de l'utiliser.

Problème	Cause possible	Solution
L'appareil ne fonctionne plus.	La batterie rechargeable est vide.	Rechargez l'appareil (voir le chapitre « Charge »). QP2630, QP2530: Pendant la charge, le voyant de charge de la batterie clignote. QP2620, QP2520: Pendant la charge, le voyant de charge sur l'adaptateur s'allume. Si le témoin de charge de la batterie ne clignote ou ne s'allume pas, vérifiez qu'il ne s'est pas produit de panne de courant ou que la prise secteur est alimentée. S'il ne s'agit pas d'une panne de courant et que la prise secteur est alimentée mais que le témoin de charge de la batterie ne clignote ni ne s'allume toujours pas, amenez l'appareil chez votre revendeur ou dans un Centre Service Agréé Philips.
	La lame est bloquée par la saleté.	Allumez l'appareil et rincez la lame sous le robinet avec de l'eau chaude.
		Maintenez la lame dans une tasse avec de l'eau chaude (60 C et pas plus chaud) pendant environ 30 secondes.
L'appareil ne coupe plus les poils.	La lame est placée de manière incorrecte sur la poignée.	Appuyez la lame sur l'appareil jusqu'à entendre un clic.

Problème	Cause possible	Solution
	La lame est endommagée ou usée.	Remplacez la lame par une nouvelle lame. Voir le chapitre « Remplacement ».
L'appareil émet un bruit inhabituel.	La lame est endommagée ou usée.	Remplacez la lame par une nouvelle lame. Voir le chapitre « Remplacement ».
	La lame est placée de manière incorrecte sur la poignée.	Retirez la lame et fixez-la à nouveau. Appuyez-la sur l'appareil jusqu'à entendre un clic.
	La lame est bloquée par la saleté.	Retirez la lame et nettoyez-la en profondeur.
L'appareil ne fonctionne plus de manière optimale.	La lame est bloquée par la saleté.	Retirez la lame et nettoyez-la en profondeur.
	La lame est sujette à l'usure, aussi ses performances diminuent-elles avec le temps.	Remplacez la lame par une nouvelle lame. Voir le chapitre « Remplacement ».
	La lame est une partie délicate de l'appareil et peut être aisément endommagée. Si la lame est endommagée, il se peut qu'elle ne fonctionne plus de manière optimale.	Remplacez la lame par une nouvelle lame. Voir le chapitre « Remplacement ».

Introduzione

Congratulazioni per l'acquisto e benvenuti in Philips! Per trarre il massimo vantaggio dall'assistenza fornita da Philips, registrate il vostro prodotto sul sito www.philips.com/welcome.

Descrizione generale (Fig. 1)

- 1 Cappuccio di protezione
- 2 Lama per il viso
- 3 cursore di sgancio della lama
- 4 Pulsante on/off
- 5 Indicatore dello stato della batteria (solo QP2630)
- 6 Spinotto
- 7 Indicatore di ricarica della batteria (solo QP2620)
- 8 Unità di alimentazione (QP2630: adattatore modello HQ850. QP2620: adattatore modello A00390).
- 9 Lama di ricambio (solo tipi specifici)
- 10 Pettine a scatto per peli corti 5 mm
- 11 Pettine a scatto per peli corti 3 mm
- 12 Pettine a scatto per peli corti 2 mm (solo QP2630)
- 13 Pettine a scatto per peli corti 1 mm
- 14 Lama per il corpo
- 15 Protezione pelle sensibile
- 16 Pettine per il corpo 3 mm

Informazioni di sicurezza importanti

Prima di utilizzare l'apparecchio e i relativi accessori, leggete attentamente queste informazioni importanti e conservatele per eventuali riferimenti futuri. Gli accessori forniti potrebbero variare a seconda del prodotto.

Pericolo



- Tenete l'unità di alimentazione lontano dall'acqua.

Avvertenza

- Per ricaricare la batteria, utilizzate solo l'unità di alimentazione rimovibile fornita in dotazione con l'apparecchio. Per il codice dell'unità di alimentazione originale, consultare la sezione "Descrizione generale" del manuale.
- L'unità di alimentazione contiene un trasformatore. Non tagliate l'unità di alimentazione per sostituirla con un'altra spina onde evitare situazioni pericolose.

- Questo apparecchio può essere usato da bambini a partire da 8 anni di età e da persone con capacità mentali, fisiche o sensoriali ridotte, prive di esperienza o conoscenze adatte a condizione che tali persone abbiano ricevuto assistenza o formazione per utilizzare l'apparecchio in maniera sicura e capiscano i potenziali pericoli associati a tale uso. Evitate che i bambini giochino con l'apparecchio. La manutenzione e la pulizia non devono essere eseguite da bambini se non in presenza di un adulto.
- Scollegate sempre la spina dall'apparecchio prima di pulirlo sotto l'acqua corrente.
- Controllate sempre l'apparecchio prima di utilizzarlo. Per evitare il rischio di lesioni, non utilizzate l'apparecchio nel caso in cui sia danneggiato. Sostituite sempre le parti danneggiate con ricambi originali.
- Non aprite l'apparecchio per sostituire la batteria ricaricabile.

Attenzione



- Non immergete mai il supporto di ricarica in acqua né sciacquatelo sotto l'acqua corrente.
- Per evitare danni irreparabili, non usate l'unità di alimentazione in o vicino a prese a muro che contengono o hanno contenuto un deodorante elettrico per ambienti.
- Utilizzate questo apparecchio per lo scopo previsto come indicato nel manuale dell'utente.
- Per motivi igienici, l'apparecchio deve essere usato da una sola persona.
- Non utilizzate acqua ad una temperatura superiore a 60° C per sciacquare l'apparecchio.

- Non usate aria compressa, prodotti o sostanze abrasive o detergenti aggressivi, come benzina o acetone, per pulire l'apparecchio.

Campi elettromagnetici (EMF)

Questo apparecchio Philips è conforme a tutti gli standard e alle norme relativi all'esposizione ai campi elettromagnetici.

Indicazioni generali



- Questo apparecchio è impermeabile. Può essere usato in vasca o doccia e pulito sotto l'acqua corrente. Per ragioni di sicurezza, l'apparecchio può quindi essere utilizzato solo senza filo.
- L'unità di alimentazione funziona con tensioni comprese fra 100 e 240 V.
- L'unità di alimentazione consente di trasformare la tensione a 100-240 volt in una tensione più bassa e sicura inferiore a 24 volt.

Come ricaricare il dispositivo

L'apparecchio deve essere caricato prima di utilizzarlo per la prima volta e quando il display indica che la batteria è quasi scarica.

QP2630: La ricarica richiede circa 4 ore.

QP2620: La ricarica richiede circa 8 ore.

Un apparecchio a piena carica ha un'autonomia di funzionamento fino a 60 minuti (QP2630) o 45 minuti (QP2620).

Nota: questo apparecchio può essere utilizzato solo senza filo.

Indicatore dello stato della batteria QP2630:

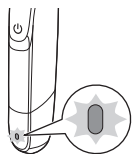

Quando l'indicatore dello stato della batteria lampeggia in arancione, la batteria è quasi scarica.

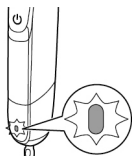

Quando l'apparecchio è in carica, l'indicatore dello stato della batteria emette una luce verde lampeggiante.

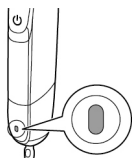

Quando la batteria è completamente carica, l'indicatore dello stato della batteria emette una luce verde fissa.

Circa 30 minuti dopo avere caricato completamente la batteria o quando si scollega l'apparecchio dalla presa a parete, la luce dell'indicatore dello stato della batteria si spegne automaticamente.

Indicatore dello stato della batteria QP2620:

Lo stato della batteria è indicato dalle prestazioni dell'apparecchio. Quando l'apparecchio inizia a funzionare più lentamente, significa che la batteria è quasi scarica e deve essere ricaricata per garantire prestazioni ottimali.

Carica tramite unità di alimentazione

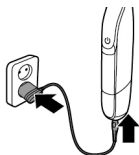

- 1 Inserite lo spinotto nella presa dell'apparecchio e l'adattatore nella presa di corrente.

Solo QP2620: quando l'apparecchio viene collegato alla presa a parete, l'indicatore di ricarica della batteria sull'adattatore emette una luce fissa.

- 2 Dopo la ricarica, scollegate l'unità di alimentazione dalla presa e lo spinotto dall'apparecchio.

Modalità d'uso dell'apparecchio

L'apparecchio è dotato di 2 lame. Utilizzare una sola lama per il viso e l'altra lama per il corpo.

La lama per il viso e i pettini a scatto servono per i peli del viso. Non è stato progettato per rasare, profilare o rifinire i peli di altre zone del corpo o i capelli.

La lama per il corpo e il pettine per il corpo servono le parti sotto il collo.

La lama per il corpo con dispositivo di protezione della pelle sensibile serve per le zone sensibili del corpo.

Nota: questo apparecchio può essere utilizzato solo senza filo.



- Usare questo apparecchio con la lama per il volto per rifinire, profilare o rasare i peli del viso (barba, baffi e basette). Rasare per una pelle liscia, rifinire con il pettine a scatto per ottenere la lunghezza desiderata e profilare per creare contorni e linee perfette.
- Utilizzare l'apparecchio con la lama per il corpo per rifinire o rasare i peli del corpo. Rasare il torace senza il dispositivo di protezione della pelle o il pettine per il corpo per un risultato ottimale; rasare le parti sensibili (inguine, ascelle) con il dispositivo di protezione della pelle, utilizzare il pettine per rifinire i peli del corpo.
- La prima volta che utilizzate l'apparecchio procedete con cautela. per acquisire familiarità

Accensione e spegnimento dell'apparecchio

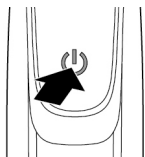

Volto

Accensione e spegnimento dell'apparecchio

- 1 Per accendere l'apparecchio, premete il pulsante on/off una volta.
- 2 Per spegnere l'apparecchio, premete una volta il pulsante on/off.

Rasatura

Avvertenza: prima di utilizzare l'apparecchio, controllate sempre che la lama non sia danneggiata o usurata. Non utilizzate l'apparecchio nel caso in cui la lama sia danneggiata o usurata per evitare il rischio di lesioni. Se la lama è danneggiata, sostituirla prima di utilizzare l'apparecchio (vedere il capitolo "Sostituzione").

Trucchi e suggerimenti per la rasatura

- Assicuratevi di tenere la lama in posizione piatta affinché sia perfettamente a contatto con la pelle.
- Per risultati ottimali, muovete l'apparecchio nel senso opposto a quello della crescita dei peli.
- Effettuate passate ampie esercitando una leggera pressione.
- Potete usare l'apparecchio sia sulla pelle asciutta che bagnata con gel o schiuma. Potete usare l'apparecchio persino nella doccia.
- Per ottenere risultati ottimali, assicuratevi che barba e viso siano puliti.

Rasatura

- 1 Accendete l'apparecchio.

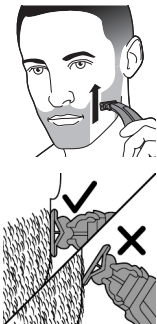

- 2 Appoggiate la lama sulla pelle e muovete l'apparecchio in lunghe passate verso l'alto o nel senso opposto alla crescita dei peli esercitando una leggera pressione.

Nota: Assicuratevi di tenere la superficie della lama in posizione piatta sulla pelle.

- 3 Spegnete e pulite a fondo l'apparecchio dopo ogni utilizzo (vedere il capitolo "Pulizia e manutenzione").

Profilatura

Potete utilizzare entrambi i bordi della lama per creare linee e contorni perfetti. Tenete l'apparecchio in modo che la lama sia perpendicolare alla pelle e solo uno dei bordi entri in contatto con la pelle. Questo consente di ottenere dettagli più precisi delle basette e dell'area intorno alla bocca e al naso.

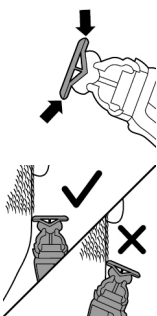

- 1 Per creare contorni e linee perfetti, potete utilizzare uno dei due bordi della lama.
- 2 Accendete l'apparecchio.
- 3 Tenete il bordo della lama in posizione perpendicolare sulla pelle.



- Effettuate passate lineari esercitando una leggera pressione.
- 4** Spegnete e pulite a fondo l'apparecchio dopo ogni utilizzo (vedere il capitolo "Pulizia e manutenzione").

Rifinitura

Consigli per la rifinitura

- Controllate sempre che l'estremità del pettine a scatto per peli corti sia rivolta nella direzione nella quale state muovendo l'apparecchio.
- Per ottenere una rifinitura uniforme, controllate che la parte piatta del pettine sia sempre perfettamente a contatto con la pelle.
- Poiché i peli crescono in diverse direzioni, anche l'apparecchio deve essere passato in più direzioni (verso l'alto, verso il basso e in diagonale).
- La regolazione dell'altezza dei peli risulta più facile con la pelle e i peli asciutti.

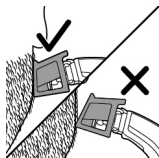

Pettini regola altezza

I pettini a scatto per peli corti vi consentono di rifinire i peli su diverse lunghezze.

- Il modello QP2630 è fornito con 4 pettini a scatto: 5 mm, 3 mm, 2 mm e 1 mm.
- Il modello QP2620 è fornito con 3 pettini a scatto: 5 mm, 3 mm e 1 mm.

Utilizzate inizialmente il pettine da 5 mm per acquisire familiarità con l'apparecchio.

L'indicazione su ogni pettine corrisponde alla lunghezza dei peli in millimetri.

Rifinitura con il pettine

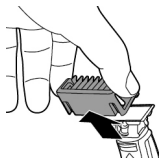

- 1 Posizionate il pettine sulla lama, con i denti del pettine rivolti verso l'alto.

Nota: Seguite sempre la direzione dei denti del pettine. questo vi consentirà di ottenere risultati ottimali.

- 2 Accendete l'apparecchio.
- 3 Posizionate il pettine sulla pelle e muovete l'apparecchio nella direzione dei denti del pettine.

Nota: per risultati ottimali, muovete l'apparecchio nel senso opposto a quello della crescita dei peli.

- 4 Spegnete e pulite a fondo l'apparecchio dopo ogni utilizzo (vedere il capitolo "Pulizia e manutenzione").
- 5 Per rimuovere il pettine, afferrate entrambi i lati ed estraetelo dalla lama.

Corpo

- Per la massima sicurezza igienica, utilizzare la lama per il corpo solo per il taglio e la rasatura del corpo.
- Per il taglio e la rasatura dei peli del corpo, verificare che i peli siano puliti e asciutti, poiché i peli bagnati tendono ad attaccarsi al corpo, e utilizzare sempre il dispositivo di protezione della pelle quando si radono aree sensibili.
- Poiché non tutti i peli crescono nella stessa direzione, si consiglia di provare diverse posizioni di rifinitura (ad esempio verso l'alto, verso il basso o trasversalmente). La pratica è la cosa migliore per ottenere risultati ottimali.

- Per risultati ottimali, muovete l'apparecchio nel senso opposto a quello della crescita dei peli.
- Effettuare passate ampie esercitando una leggera pressione.
- Usare l'apparecchio sia sulla pelle asciutta che bagnata con gel o schiuma, anche nella doccia.
- Rasare il corpo pulito dà i risultati migliori.

Rasatura con dispositivo di protezione della pelle

Per prestazioni ottimali, utilizzare il dispositivo di protezione della pelle solo su aree sensibili (ad esempio lo scroto e ascelle).

- 1 Impugnare il dispositivo di protezione della pelle da entrambi i lati e poi premere sulla lama.
- 2 Accendere l'apparecchio.

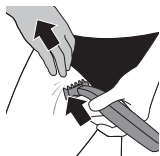

- 3 Posizionare il dispositivo di protezione della pelle sulla pelle e tendere la pelle con la mano libera. Spostare l'apparecchio verso l'alto lentamente, nel senso opposto a quello della crescita dei peli.

- Quando si usa l'apparecchio nella zona delle ascelle, sollevare il braccio e appoggiare la mano sulla parte posteriore del capo per tendere la pelle.
- Rimuovere regolarmente i peli tagliati dal dispositivo. Se sul dispositivo si è accumulata una quantità eccessiva di peli, estrarlo dall'apparecchio ed eliminarli soffiandoli via o scuotendolo.

- 4 Spegnete l'apparecchio e pulitelo dopo ogni uso.



- 5 Per rimuovere il dispositivo di protezione della pelle, inserire un dito sotto il margine del dispositivo e premere sulla lama con il pollice.

Rasatura senza dispositivo di protezione della pelle

La lama per il corpo senza dispositivo di protezione della pelle consente una rasatura del corpo sotto il collo (ad esempio il torace) con un risultato ottimale.



- 1 Per rimuovere il dispositivo di protezione della pelle, inserire un dito sotto il margine del dispositivo e premere con il pollice sulla lama.
- 2 Accendere l'apparecchio.



- 3 Appoggiare la lama sulla pelle e muovere l'apparecchio in lunghe passate nel senso opposto alla crescita dei peli esercitando una leggera pressione. Tendete la pelle con la mano libera.

Nota: assicurarsi di tenere la superficie della lama in posizione piatta sulla pelle.

- Quando si usa l'apparecchio nella zona delle ascelle, sollevare il braccio e appoggiare la mano sulla parte posteriore del capo per tendere la pelle.

- 4 Spegnerne l'apparecchio e pulirlo dopo ogni uso.

Rifinitura con il pettine per il corpo

Il pettine per il corpo da 3 mm consente di regolare i peli del corpo sotto il collo (ad esempio torace, ascelle, scroto).



- 1 Impugnare il pettine per il corpo da entrambi i lati e poi premere sulla lama.
- 2 Accendete l'apparecchio.



- 3 Posizionare il pettine sulla pelle e tenderla con la mano libera. Spostare l'apparecchio verso l'alto lentamente, nel senso opposto a quello della crescita dei peli.
 - Quando si usa l'apparecchio nella zona delle ascelle, sollevare il braccio e appoggiare la mano sulla parte posteriore del capo per tendere la pelle.
 - Rimuovere regolarmente i peli tagliati dal dispositivo. Se sul dispositivo si è accumulata una quantità eccessiva di peli, estrarlo dall'apparecchio ed eliminarli soffiandoli via o scuotendolo.
- 4 Spegnerne l'apparecchio e pulirlo dopo ogni uso.
- 5 Per rimuovere il pettine, tenerlo da entrambi i lati ed estrarre la lama.



Pulizia e manutenzione

Pulite l'apparecchio ogni volta che lo usate.

Attenzione: Non usate aria compressa, prodotti o sostanze abrasive o detergenti aggressivi, come benzina o acetone, per pulire l'apparecchio.

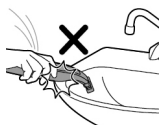

Attenzione: Non battete l'apparecchio su una superficie per rimuovere l'acqua, poiché questo potrebbe danneggiarlo. Sostituite la lama se è danneggiata.

Pulizia dell'apparecchio



- 1 Rimuovete il pettine dalla lama. Spegnete sempre l'apparecchio prima di inserire o rimuovere i pettini.



- 2 Se sul pettine si è accumulata una quantità eccessiva di peli, soffiati via.



- 3 Se sull'apparecchio si è accumulata una quantità eccessiva di peli, soffiati via.



- 4 Accendete quindi l'apparecchio e sciacquate la lama con acqua tiepida.

Attenzione: Non asciugate la lama con un asciugamano o un panno, poiché questo potrebbe danneggiarla.



5 Sciacquate quindi il pettine con acqua tiepida.

6 Lasciate asciugare l'apparecchio e il pettine.

Nota: la lama è fragile. Maneggiatela con cura. Sostituire la lama se è danneggiata.

Conservazione

Quando portate l'apparecchio in viaggio o lo riponete, inserite sempre il cappuccio di protezione sulla lama per proteggerla.

Si consiglia di lasciare asciugare l'apparecchio e i suoi accessori prima di riporli per il successivo utilizzo.

1 Posizionate il cappuccio di protezione sul bordo della lama.



2 Chiudete il cappuccio di protezione.

- Fissare il pettine per il corpo sulla lama per il corpo per proteggerla da eventuali danni.



Sostituzione

Indicatore di utilizzo

Per prestazioni ottimali di taglio e scorrevolezza, consigliamo di sostituire la lama ogni 4 mesi, quando non offre più i risultati di rasatura o rifinitura previsti.

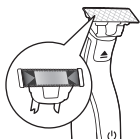

La lama è dotata di un indicatore di utilizzo. Una barra verde appare gradualmente sulla lama man mano che la utilizzate. Quando tale barra è chiaramente visibile, si consiglia di sostituire la lama per ottenere i migliori risultati OneBlade. Sostituite la lama esclusivamente con una lama Philips originale.

A seconda della frequenza di utilizzo, la durata della lama potrebbe essere superiore o inferiore. Analogamente a quanto accade con una rasoio manuale, la lama diventa meno affilata nel corso del tempo, con conseguenti prestazioni di taglio ridotte.

Sostituzione della lama

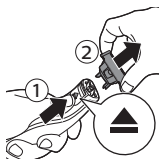

- 1 Spegnete l'apparecchio.
- 2 Spingete con cautela il cursore di sgancio della lama verso l'alto e afferrate la lama su entrambi i lati per rimuoverla. In tal modo si evita che la lama si stacchi di botto dall'impugnatura.



- 3 Tenete la nuova lama sui lati e premetela nell'impugnatura ("clic").

Nota: Quando la lama scatta in posizione, significa che è fissata correttamente e pronta all'uso.

Ordinazione degli accessori

Per acquistare accessori o parti di ricambio, visitate il sito Web www.shop.philips.com/service o recatevi presso il rivenditore Philips di zona. Potete inoltre contattare il Centro Assistenza Clienti Philips del vostro paese. Per i dettagli, fate

riferimento all'opuscolo della garanzia internazionale.

Sono disponibili le seguenti parti di ricambio:

- Modello QP210 Lama di ricambio Philips, Confezione da 1 lama
- Modello QP220 Lama di ricambio Philips, Confezione da 2 lame
- Modello QP610 Confezione di ricambio Philips Body
- Modello QP620 Confezione di ricambio Philips Face and Body.

Riciclaggio



- Questo simbolo indica che il prodotto non può essere smaltito con i normali rifiuti domestici (2012/19/UE).



- Questo simbolo indica che il prodotto contiene una batteria ricaricabile incorporata che non deve essere smaltita con i normali rifiuti domestici (2006/66/CE). Vi invitiamo a recarvi presso un punto di smaltimento ufficiale o un centro di assistenza Philips per far rimuovere la batteria ricaricabile da un professionista.
- Ci sono due situazioni in cui potete restituire gratuitamente il prodotto vecchio a un rivenditore:
 - 1** Quando acquistate un prodotto nuovo, potete restituire un prodotto simile al rivenditore.

- 2 Se non acquistate un prodotto nuovo, potete restituire prodotti con dimensioni inferiori a 25 cm (lunghezza, altezza e larghezza) ai rivenditori con superficie dedicata alla vendita di prodotti elettrici ed elettronici superiore ai 400 m².
 - In tutti gli altri casi, attenetevi alle normative di raccolta differenziata dei prodotti elettrici, elettronici e delle batterie ricaricabili in vigore nel vostro paese: un corretto smaltimento consente di evitare conseguenze negative per l'ambiente e la salute.

Rimozione della batteria ricaricabile

Prima di smaltire l'apparecchio, rimuovere le batterie ricaricabili. Prima di rimuovere la batteria, assicuratevi che l'apparecchio sia scollegato dalla presa di corrente e che la batteria sia completamente scarica.

Adottate tutte le misure di sicurezza necessarie quando utilizzate utensili per aprire l'apparecchio.

Nota: consigliamo di far rimuovere la batteria ricaricabile da un tecnico.

- 1 Scollegate l'apparecchio dalla presa di corrente e lasciatelo in funzione fino al completo arresto.
- 2 Rimuovete la lama dall'apparecchio.
- 3 Rimuovete la parte inferiore dell'apparecchio piegandola verso il basso ed estraendola.

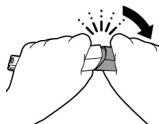

- 4 Estraete il vano batterie separando la parte inferiore da quella superiore.

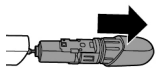

- 5 Separate la batteria dalla parte inferiore.



- 6 Sollevate la batteria dal corpo interno con un cacciavite. La batteria è fissata con nastro biadesivo.

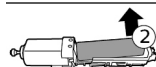
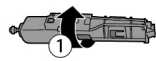

Avvertenza: Attenzione: le estremità delle batterie sono molto affilate.

Garanzia e assistenza

Per assistenza o informazioni, visitate il sito Web all'indirizzo www.philips.com/support oppure leggete l'opuscolo della garanzia internazionale.

Limitazioni della garanzia

La lama non è coperta dalla garanzia internazionale perché è un componente soggetto a usura.

Risoluzione dei problemi

Questo capitolo riassume i problemi più comuni che potreste riscontrare con il dispositivo. Se non riuscite a risolvere il problema con le informazioni riportate di seguito, visitate il sito www.philips.com/support per un elenco di

domande frequenti oppure contattate il Centro Assistenza Clienti del vostro paese.

Problema	Possibile causa	Soluzione
L'apparecchio non si ricarica quando è collegato alla presa di corrente.	L'apparecchio deve essere spento quando è in ricarica.	Spegnete l'apparecchio.
Non riesco ad accendere l'apparecchio quando è collegato all'alimentazione principale.	Non potete usare l'apparecchio mentre è in ricarica. Potete usare l'apparecchio solo senza filo.	Scollegate l'apparecchio dall'alimentazione principale prima di usarlo.

Problema	Possibile causa	Soluzione
L'apparecchio non funziona.	La batteria ricaricabile è scarica.	Caricate l'apparecchio (vedere il capitolo "Come ricaricare l'apparecchio"). QP2630, QP2530: durante la ricarica, l'indicatore di ricarica della batteria lampeggia. QP2620, QP2520: durante la carica, l'indicatore di ricarica sull'adattatore si accende. Se l'indicatore di ricarica della batteria non lampeggia o non si accende, controllate che non si sia verificata un'interruzione di corrente e che la presa di corrente funzioni. Se non si è verificata un'interruzione di corrente e la presa di corrente funziona, ma l'indicatore di ricarica della batteria ancora non lampeggia o non si accende, portate l'apparecchio presso il vostro rivenditore o un centro di assistenza Philips.
	La lama è bloccata dallo sporco.	Accendete l'apparecchio e sciacquate la lama sotto il rubinetto con acqua calda.
		Immergete la lama in una tazza di acqua calda (massimo 60°C) per circa 30 secondi.
L'apparecchio non taglia più i peli.	La lama è fissata sull'impugnatura in modo errato.	Premere la lama nell'apparecchio fino a che non scatta in posizione.

Problema	Possibile causa	Soluzione
	La lama è danneggiata o usurata.	Sostituire la lama. Consultate il capitolo "Sostituzione".
L'apparecchio fa uno strano rumore.	La lama è danneggiata o usurata.	Sostituire la lama. Consultate il capitolo "Sostituzione".
	La lama è fissata sull'impugnatura in modo errato.	Rimuovetela e reinsertela. Premetela nell'apparecchio fino a che non scatta in posizione.
	La lama è bloccata dallo sporco.	Rimuovete la lama e pulitela accuratamente.
L'apparecchio non funziona più in modo ottimale.	La lama è bloccata dallo sporco.	Rimuovete la lama e pulitela accuratamente.
	La lama è soggetta a usura e pertanto le sue prestazioni diminuiscono nel corso del tempo.	Sostituire la lama. Consultate il capitolo "Sostituzione".
	La lama è una parte delicata dell'apparecchio e può facilmente danneggiarsi. Se la lama è danneggiata, potrebbe non funzionare più in modo ottimale.	Sostituire la lama. Consultate il capitolo "Sostituzione".

Introductie

Gefeliciteerd met uw aankoop en welkom bij Philips! Registreer uw product op www.philips.com/welcome om optimaal gebruik te kunnen maken van de door Philips geboden ondersteuning.

Algemene beschrijving (afb. 1)

- 1 Beschermkap
- 2 Mesje voor gezichtsbehandling
- 3 Mesontgrendelschuif
- 4 Aan-uitknop
- 5 Accustatusindicator (alleen QP2630)
- 6 Kleine stekker
- 7 Acculadingsindicator (alleen QP2620)
- 8 Voedingsunit (QP2630: adapter van het type HQ850; QP2620: adapter van het type A00390)
- 9 Vervangend mesje (alleen bepaalde typen)
- 10 Opzetbare stoppelkam 5 mm
- 11 Opzetbare stoppelkam 3 mm
- 12 Opzetbare stoppelkam 2 mm (alleen QP2630)
- 13 Opzetbare stoppelkam 1 mm
- 14 Mesje voor lichaamsbehandling
- 15 Bescherming voor gevoelige huid
- 16 Kam voor lichaamsbehandling 3 mm

Belangrijke veiligheidsinformatie

Lees deze belangrijke informatie zorgvuldig door voordat u het apparaat en de accessoires gaat gebruiken. Bewaar het boekje om het indien nodig later te kunnen raadplegen. De meegeleverde accessoires kunnen per product verschillen.

Gevaar



- Houd de voedingsunit droog.

Waarschuwing

- Gebruik alleen de afneembare voedingsunit die met het apparaat is meegeleverd, om de accu op te laden. Raadpleeg 'Algemene beschrijving' in de handleiding voor het typenummer van de originele voedingsunit.
- De voedingsunit bevat een transformator. Knip de voedingsunit niet af om deze te vervangen door een andere stekker. Dit leidt tot een gevaarlijke situatie.

- Dit apparaat kan worden gebruikt door kinderen vanaf 8 jaar en door personen met verminderde lichamelijke, zintuiglijke of geestelijke capaciteiten of weinig ervaring en kennis, mits zij onder toezicht staan of instructies hebben gekregen voor veilig gebruik van het apparaat en mits zij begrijpen welke gevaren het gebruik met zich mee kan brengen. Kinderen mogen niet met het apparaat spelen. Kinderen mogen het apparaat niet reinigen en geen gebruikersonderhoud uitvoeren zonder toezicht.
- Koppel altijd de stekker los voordat u het apparaat onder de kraan schoonspoelt.
- Controleer het apparaat altijd voordat u het gebruikt. Gebruik het apparaat niet als het beschadigd is, aangezien dit verwondingen kan veroorzaken. Vervang een beschadigd onderdeel altijd door een onderdeel van het oorspronkelijke type.
- Probeer het apparaat niet te openen om de herlaadbare batterij te vervangen.

Let op



- Dompel de oplader nooit in water en spoel deze ook niet af onder de kraan.
- Gebruik de voedingsunit niet in of in de buurt van stopcontacten waar een elektrische luchtverfrisser in zit. Dit kan de voedingsunit onherstelbaar beschadigen.
- Gebruik dit apparaat alleen voor het beoogde doeleinde zoals beschreven in de gebruiksaanwijzing.
- Om hygiënische redenen dient het apparaat slechts door één persoon te worden gebruikt.
- Gebruik nooit water met een temperatuur hoger dan 60 °C om het apparaat schoon te spoelen.

- Gebruik nooit perslucht, schuursponzen, schurende schoonmaakmiddelen of agressieve vloeistoffen zoals benzine of aceton om het apparaat schoon te maken.

Elektromagnetische velden (EMV)

Dit Philips-apparaat voldoet aan alle toepasselijke richtlijnen en voorschriften met betrekking tot blootstelling aan elektromagnetische velden.

Algemeen



- Dit apparaat is waterdicht. Dit betekent dat het in bad of onder de douche kan worden gebruikt en onder de kraan kan worden gereinigd. Het apparaat kan derhalve om veiligheidsredenen alleen snoerloos worden gebruikt.
- De voedingsunit is geschikt voor een netspanning tussen 100 en 240 volt.
- De voedingsunit zet 100-240 volt om in een veilige laagspanning van minder dan 24 volt.

Opladen

Laad het apparaat op voor het eerste keer gebruik en wanneer het display aangeeft dat de accu bijna leeg is.

QP2630: Het opladen duurt ongeveer 4 uur.

QP2620: Het opladen duurt ongeveer 8 uur.

Een volledig opgeladen apparaat kan tot 60 minuten (QP2630) of 45 minuten (QP2620) worden gebruikt.

Opmerking: Dit apparaat kan alleen snoerloos worden gebruikt.

Accustatusindicator QP2630:

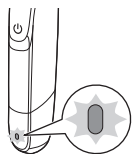

Wanneer de accustatusindicator oranje knippert, is de accu bijna leeg.

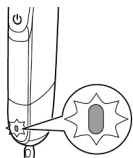

De batterijstatusindicator knippert groen wanneer het apparaat wordt opgeladen.

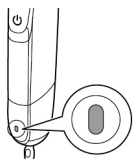

Wanneer de batterij volledig is opgeladen, brandt de groene batterijstatus indicator ononderbroken. Ongeveer 30 minuten nadat de accu volledig is opgeladen of wanneer u de stekker van het apparaat uit het stopcontact trekt, gaat het lampje van de accustatusindicator automatisch uit.

Accustatusindicator QP2620:

De batterijstatus wordt aangegeven door de prestaties van het apparaat. Wanneer het apparaat trager begint te werken, is de batterij bijna leeg en moet u de batterij opladen voor optimale prestaties.

Opladen met de voedingsunit

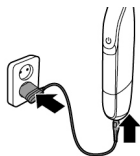

- 1 Steek de kleine stekker in het apparaat en steek de adapter in het stopcontact.

Alleen QP2620: wanneer het apparaat is aangesloten op een stopcontact, blijft de batterijladingsindicator branden.

- 2 Haal de voedingsunit na het opladen uit het stopcontact en trek de kleine stekker uit het apparaat.

Het apparaat gebruiken

Uw apparaat wordt geleverd met 2 mesjes. Gebruik één mesje uitsluitend voor uw gezicht en het andere mesje voor uw lichaam.

Het mesje voor gezichtsbeharing en de stoppelkammen zijn bedoeld om te gebruiken voor gezichtshaar. Ze zijn niet bedoeld voor het scheren, stileren en trimmen van hoofdhaar of haar op uw onderlichaam.

Het mesje voor lichaamsbeharing en de kam voor lichaamsbeharing zijn bedoeld voor lichaamsdelen onder de hals.

Het mesje voor lichaamsbeharing met bevestigde huidbescherming is bedoeld voor gebruik op gevoelige delen van het lichaam.

Opmerking: Dit apparaat kan alleen snoerloos worden gebruikt.



- Gebruik het apparaat met het mesje voor gezichtsbeharing om gezichtshaar (baard, snor en bakkebaarden) te trimmen, te stileren of af te scheren. Met scheren krijgt u een glad resultaat, met trimmen met de stoppelkam kunt u gezichtshaar op een bepaalde lengte knippen en met stileren kunt u perfecte randen en scherpe lijnen maken.

- Gebruik het apparaat met het mesje voor lichaamsbeharing om lichaamsbeharing te trimmen en/of af te scheren. Scheer uw borst zonder de huidbescherming of de kam voor lichaamsbeharing voor een glad resultaat, scheer uw gevoelige gebieden (bijvoorbeeld het kruis, de oksels) met de huidbescherming en gebruik de kam voor lichaamsbeharing om uw lichaamsbeharing te trimmen.
- Neem de tijd wanneer u het apparaat voor het eerst gebruikt. U moet namelijk vaardigheid krijgen in het gebruik van het apparaat.

Het apparaat in- en uitschakelen

Het apparaat in- en uitschakelen

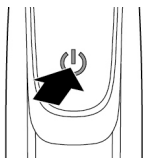

- 1 Druk één keer op de aan-uitknop om het apparaat in te schakelen.
- 2 Als u het apparaat wilt uitschakelen, drukt u één keer op de aan-uitknop.

Gezicht

Scheren

Waarschuwing: Controleer altijd het mes op schade of slijtage voordat u het apparaat gebruikt. Als het mes is beschadigd of versleten, moet u het apparaat niet gebruiken omdat dit verwondingen kan veroorzaken. Vervang een beschadigd mes voordat u het apparaat gaat gebruiken (zie hoofdstuk 'Vervanging').

Scheertips en -aanwijzingen

- Zorg ervoor dat het mesje altijd volledig contact maakt met de huid door het mesje plat op de huid te plaatsen.

- Beweeg het apparaat tegen de haargroeirichting in voor het beste resultaat.
- Maak lange banen terwijl u lichte druk uitoefent.
- Het apparaat is geschikt voor droog en nat gebruik met gel of scheerschuim. U kunt het apparaat zelfs onder de douche gebruiken.
- Een baard stileren of uw gezicht gladscheren geeft het beste resultaat.

Scheren

- 1 Schakel het apparaat in.
- 2 Plaats het mesje voorzichtig op de huid en beweeg het apparaat in lange banen omhoog of omlaag tegen de haargroeirichting in terwijl u lichte druk uitoefent.

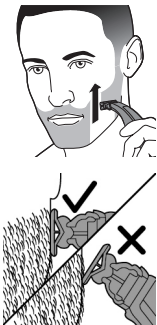

Opmerking: Plaats het oppervlak van het mes plat tegen uw huid.

- 3 Schakel na elk gebruik het apparaat uit en maak het schoon (zie 'Schoonmaken en onderhoud').

Stileren

U kunt ook beide randen van het mesje gebruiken om scherpe lijnen en perfecte randen te maken. Houd het apparaat hiervoor zo vast dat het mesje loodrecht op de huid staat en een van de randen van het mesje in contact staat met de huid. Zo kunt u bakkebaarden en het gebied rond mond en neus nauwkeurig bijwerken.

- 1 U kunt beide zijden van het mesje gebruiken om scherpe randen en lijnen te maken.
- 2 Schakel het apparaat in.

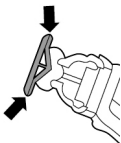

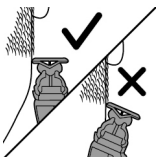

- 3** Plaats de rand van het mesje loodrecht op de huid.



- Maak rechte banen terwijl u lichte druk uitoefent.
- 4** Schakel na elk gebruik het apparaat uit en maak het schoon (zie 'Schoonmaken en onderhoud').

Trimmen

Trimtips

- Zorg ervoor dat de uiteinden van de opzetbare stoppelkam altijd in de richting wijzen waarin u het apparaat beweegt.
- Zorg ervoor dat de vlakke zijde van de kam steeds goed in contact blijft met de huid voor een gelijkmatig trimresultaat.
- Omdat haar in verschillende richtingen groeit, moet u het apparaat ook in verschillende richtingen bewegen (omhoog, omlaag of zijdelings).
- Het trimmen gaat gemakkelijker als de huid en het haar droog zijn.

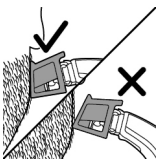

Trimkammen

Met de opzetbare stoppelkammen kunt u het haar op verschillende lengten trimmen.

- De QP2630 wordt geleverd met 4 opzetbare stoppelkammen: 5 mm, 3 mm, 2 mm en 1 mm.
- De QP2620 wordt geleverd met drie opzetbare stoppelkammen: 5 mm, 3 mm en 1 mm.

Begin met de kam van 5 mm om ervaring op te doen met dit apparaat.

De aanduiding op elke kam komt overeen met de haarlengte in millimeter.

Trimmen met kam



- 1 Plaats de kam op het mesje en zorg dat de tanden van de kam omhoog wijzen.

Opmerking: Trim altijd in de richting van de tanden van de kam. Hiermee krijgt u het beste resultaat.



- 2 Schakel het apparaat in.
- 3 Plaats de kam op de huid en beweeg het apparaat in de richting van de tanden van de kam.

Opmerking: Beweeg het apparaat tegen de haargroeirichting in voor het beste resultaat.

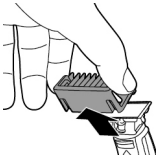

- 4 Schakel na elk gebruik het apparaat uit en maak het schoon (zie 'Schoonmaken en onderhoud').
- 5 Als u de kam wilt verwijderen, houdt u de kam aan beide zijden vast en trekt u de kam van het mesje.

Lichaam

- Uit hygiënisch oogpunt dient u het mesje voor lichaamsbehairing uitsluitend te gebruiken voor het trimmen en scheren van uw lichaam.
- Zorg dat het haar schoon en droog is wanneer u lichaamsbehairing trimt of scheert, aangezien natte haren vaak aan het lichaam blijven plakken. Gebruik altijd de huidbescherming wanneer u gevoelige gebieden scheert.

- Omdat haar in verschillende richtingen groeit, is het een goed idee om verschillende richtingen tijdens het trimmen uit te proberen (bijv. naar boven, naar beneden of overdwars). Voor optimale resultaten kunt u het beste oefenen.
- Beweeg het apparaat tegen de haargroeirichting in voor het beste resultaat.
- Maak lange banen terwijl u lichte druk uitoefent.
- Gebruik het apparaat droog of nat met gel of scheerschuim, zelfs onder de douche.
- Reinig uw lichaam voordat u begint voor het beste resultaat.

Scheren met huidbescherming

Voor optimale prestaties gebruikt u de huidbescherming alleen op gevoelige gebieden (bijvoorbeeld het scrotum en de oksels).



- 1 Houd de huidbescherming aan beide zijden vast en druk deze op het mesje.
- 2 Schakel het apparaat in.



- 3 Plaats de huidbescherming op de huid en trek de huid strak met uw vrije hand. Beweeg het apparaat langzaam omhoog tegen de haargroeirichting in.



- Wanneer u het apparaat voor uw oksels gebruikt, plaatst u uw hand achter op uw hoofd om de huid glad te trekken.

- Verwijder regelmatig het afgeknipte haar dat zich in de bescherming ophoopt. Als zich veel haar heeft verzameld in de bescherming, verwijdert u de bescherming van het apparaat en blaast en/of schudt u het haar eruit.

- 4 Schakel het apparaat na gebruik uit en maak het schoon.
- 5 Om de huidbescherming te verwijderen, plaatst u één vinger onder de rand van de bescherming en drukt u met uw duim op het mesje.



Scheren zonder huidbescherming

Gebruik het mesje voor lichaamsbeharing zonder de huidbescherming om lichaamshaar onder de neklijn (bijvoorbeeld de borst) met een glad resultaat te scheren.

- 1 Om de huidbescherming te verwijderen, plaatst u één vinger onder de rand van de bescherming en drukt u met uw duim op het mesje.
- 2 Schakel het apparaat in.



- 3 Plaats het mesje voorzichtig op de huid en beweeg het apparaat in lange banen tegen de haargroeirichting in terwijl u lichte druk uitoefent. Trek de huid met uw vrije hand strak.



Opmerking: Plaats het oppervlak van het mesje plat tegen uw huid.

- Wanneer u het apparaat voor uw oksels gebruikt, plaatst u uw hand achter op uw hoofd om de huid glad te trekken.
- 4 Schakel het apparaat na gebruik uit en maak het schoon.

Trimmen met kam voor lichaamsbehairing

Gebruik de kam voor lichaamsbehairing van 3 mm om lichaamshaar onder de neklijn (bijvoorbeeld de borst, de oksels of het scrotum) te trimmen.



- 1 Houd de kam voor lichaamsbehairing aan beide zijden vast en druk deze op het mesje.
- 2 Schakel het apparaat in.



- 3 Plaats de kam op de huid en trek de huid strak met uw vrije hand. Beweeg het apparaat langzaam omhoog tegen de haargroeirichting in.
 - Wanneer u het apparaat voor uw oksels gebruikt, plaatst u uw hand achter op uw hoofd om de huid glad te trekken.
 - Verwijder regelmatig het afgeknipte haar dat zich in de bescherming ophoopt. Als zich veel haar heeft verzameld in de bescherming, verwijdert u de bescherming van het apparaat en blaast en/of schudt u het haar eruit.
- 4 Schakel het apparaat na gebruik uit en maak het schoon.



- 5 Als u de kam wilt verwijderen, houdt u de kam aan beide zijden vast en trekt u de kam van het mesje.

Schoonmaken en onderhoud

Maak het apparaat na elk gebruik schoon.

Let op: Gebruik nooit perslucht, schuursponzen, schurende schoonmaakmiddelen of agressieve vloeistoffen, zoals benzine of aceton, om het apparaat schoon te maken.

Let op: Tik niet met het apparaat tegen een oppervlak om water uit het apparaat te verwijderen. Hierdoor kan het beschadigd raken. Vervang het mes als het beschadigd is.

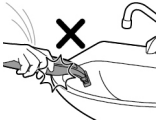

Het apparaat schoonmaken

1 Verwijder de kam van het mes. Schakel het apparaat uit voor u kammen plaatst of verwijdert.

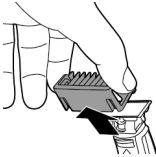

2 Als zich veel haar heeft verzameld op de kam, blaast u het haar eraf.

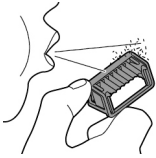

3 Als zich veel haar heeft verzameld op het apparaat, blaast u het haar eraf.



4 Schakel het apparaat vervolgens in en spoel het mes af met lauw water.



Let op: Droog het mes niet af met een handdoek of tissue omdat dit schade kan veroorzaken.



5 Spoel vervolgens de kam af met lauw water.

6 Laat het apparaat en de kam drogen.

Opmerking: Het mes is kwetsbaar. Behandel het mes voorzichtig. Vervang het mes als het beschadigd is.

Opbergen

Plaats altijd de beschermkap op het mes, zodat het mes niet beschadigd raakt wanneer u op reis bent of het apparaat opbergt.

Wij raden u aan om het apparaat en de hulpstukken te laten drogen voordat u deze opbergt.

1 Plaats de beschermkap op de rand van het mes.



2 Sluit de beschermkap.

- Bevestig de kam voor lichaamsbeharing op het mesje voor lichaamsbeharing om het mesje te beschermen tegen beschadiging.



Vervanging

Gebruiksindicator

Voor de beste prestaties adviseren we u om het mesje elke vier maanden te vervangen of wanneer het scheren of trimmen niet meer het verwachte resultaat oplevert.

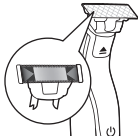

Het mesje is voorzien van een gebruiksindicator. Er verschijnt geleidelijk een groene rechthoek naargelang uw gebruik. Vervang uw mesje wanneer de rechthoek vrijwel volledig zichtbaar is voor de beste OneBlade ervaring. Vervang het mesje altijd door een origineel Philips-mesje.

Afhankelijk van uw gebruik kan het mesje mogelijk langer of korter meegaan. Net als bij handmatig scheren wordt het mesje na verloop van tijd bot waardoor er meer haren worden uitgetrokken en de snijresultaten minder worden.

Het mesje vervangen

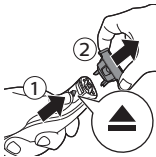

- 1 Schakel het apparaat uit.
- 2 Druk de mesontgrendelsleuf voorzichtig omhoog en houd het mesje aan beide zijanten vast om het mesje te verwijderen. Hiermee voorkomt u dat het mesje wegschiet van de handgreep.



- 3 Houd het nieuwe mesje aan beide zijden vast en druk het mesje in de handgreep ('vastklikken').

Opmerking: Als u een klik hoort, is het nieuwe mesje correct geplaatst en klaar voor gebruik.

Accessoires bestellen

Ga naar www.shop.philips.com/service of uw Philips-dealer om accessoires of reserveonderdelen aan te schaffen. U kunt ook contact opnemen met het Philips Consumer Care Centre in uw land (zie de meegeleverde wereldwijde garantieverklaring voor contactgegevens).

De volgende onderdelen zijn verkrijgbaar:

- Model QP210 Philips vervangend mesje, 1 stuks
- Model QP220 Philips vervangend mesje, 2 stuks
- Model QP610 Philips vervangingsset voor lichaam
- Model QP620 Philips vervangingsset voor gezicht en lichaam

Recyclen



- Dit symbool betekent dat dit product niet samen met het gewone huishoudelijke afval mag worden weggegooid (2012/19/EU).



- Dit symbool betekent dat dit product een ingebouwde oplaadbare batterij bevat die niet met het gewone huishoudelijke afval mag worden weggegooid (2006/66/EG). Lever uw product in bij een officieel inzamelpunt of een Philips servicecentrum, waar de oplaadbare batterij deskundig wordt verwijderd.
- Volg de in uw land geldende regels voor de gescheiden inzameling van elektrische en elektronische producten en accu's. Als u oude producten correct verwijdert, voorkomt u negatieve gevolgen voor het milieu en de volksgezondheid.

De oplaadbare batterij verwijderen

Verwijder de oplaadbare batterij alleen wanneer u het apparaat weggooit. Haal de stekker van het apparaat uit het stopcontact en zorg dat de accu helemaal leeg is voordat u de accu verwijdert.

Neem de benodigde voorzorgsmaatregelen wanneer u gereedschap hanteert om het apparaat te openen.

Opmerking: We raden u sterk aan om een vakman de accu te laten verwijderen.

- 1 Haal het apparaat van de netspanning en laat het apparaat ingeschakeld totdat de motor stopt.
- 2 Verwijder het mesje uit het apparaat.
- 3 Verwijder de onderzijde van het apparaat door de onderzijde naar beneden te buigen en van het apparaat te trekken.

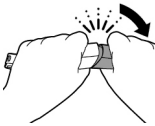

- 4 Verwijder het batterijvak door het onderste gedeelte los te maken van het bovenste gedeelte.

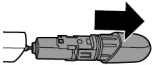

- 5 Verwijder het batterijvak uit het onderste gedeelte.

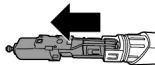

- 6 Til de batterij uit het apparaat met de schroevendraaier. De batterij is bevestigd met dubbelzijdig plakband.

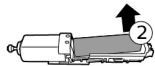

Waarschuwing: Pas op: de batterijstrips zijn zeer scherp.

Garantie en ondersteuning

Hebt u informatie of ondersteuning nodig, ga dan naar www.philips.com/support of lees de internationale garantieverklaring.

Garantiebeperkingen

Het mes is onderhevig aan slijtage en valt daarom niet onder de internationale garantie.

Problemen oplossen

In dit hoofdstuk worden in het kort de meest voorkomende problemen behandeld die zich kunnen voordoen tijdens het gebruik van het apparaat. Als u het probleem niet kunt oplossen met behulp van de onderstaande informatie, gaat u naar www.philips.com/support voor een lijst met veelgestelde vragen of neemt u contact op met het Consumer Care Center in uw land.

Probleem	Mogelijke oorzaak	Oplossing
Het apparaat wordt niet opgeladen wanneer het is aangesloten op een stopcontact.	Het apparaat moet zijn uitgeschakeld wanneer u het oplaadt.	Schakel het apparaat uit.
Ik kan het apparaat niet inschakelen wanneer het is aangesloten op een stopcontact.	U kunt het apparaat niet gebruiken tijdens het opladen. U kunt het apparaat alleen snoerloos gebruiken.	Trek de stekker van het apparaat uit het stopcontact voordat u het apparaat gaat gebruiken.

Probleem	Mogelijke oorzaak	Oplossing
Het apparaat werkt niet meer.	De oplaadbare batterij is leeg.	Laad het apparaat op (zie hoofdstuk 'Opladen'). QP2630, QP2530: de batterijladingsindicator knippert tijdens het opladen. QP2620, QP2520: de ladingsindicator gaat branden tijdens het opladen. Als de batterijladingsindicator niet gaan knipperen of branden, controleert u of de stroom is uitgevallen en of het stopcontact werkt. Als de stroom niet is uitgevallen en stopcontact werkt maar de batterijladingsindicator gaat niet branden, brengt u het apparaat naar de dealer of een Philips-servicecentrum.
	Het mes wordt geblokkeerd door vuil.	Schakel het apparaat in en spoel het mes af onder de kraan met warm water.
		Houd het mes ongeveer dertig seconden in een beker met warm water (maximaal 60°C).
Het apparaat knipt geen haren meer.	Het mes is verkeerd op de handgreep geplaatst.	Druk het mes op het apparaat tot u een klik hoort.
	Het mes is beschadigd of versleten.	Vervang het mes door een nieuw exemplaar. Zie hoofdstuk 'Vervanging'.

Probleem	Mogelijke oorzaak	Oplossing
Het apparaat maakt een vreemd geluid.	Het mes is beschadigd of versleten.	Vervang het mes door een nieuw exemplaar. Zie hoofdstuk 'Vervanging'.
	Het mes is verkeerd op de handgreep geplaatst.	Verwijder het mes en bevestig het opnieuw. Druk het mes op het apparaat tot u een klik hoort.
Het apparaat werkt niet meer optimaal.	Het mes wordt geblokkeerd door vuil.	Verwijder het mes om dit grondig schoon te maken.
	Het mes wordt geblokkeerd door vuil.	Verwijder het mes om dit grondig schoon te maken.
	Het mes is onderhevig aan slijtage waardoor de prestaties in de loop van de tijd afnemen.	Vervang het mes door een nieuw exemplaar. Zie hoofdstuk 'Vervanging'.
	Het mes is een kwetsbaar onderdeel van het apparaat en kan gemakkelijk worden beschadigd. Als het mes is beschadigd, is de werking mogelijk niet meer optimaal.	Vervang het mes door een nieuw exemplaar. Zie hoofdstuk 'Vervanging'.

Innledning

Gratulerer med kjøpet og velkommen til Philips!
 Registrer produktet på www.philips.com/welcome
 for å dra full nytte av støtten som Philips tilbyr.

Generell beskrivelse (fig. 1)

- 1 Beskyttelsesdeksel
- 2 Ansiktsblad
- 3 Bladets utløserbryter
- 4 Av/på-knapp
- 5 Batteristatusindikator (bare QP2630)
- 6 Liten kontakt
- 7 Ladeindikator for batteri (bare QP2620)
- 8 Forsyningsenhet (QP2630: adaptertype HQ850.
QP2620: adaptertype A00390.)
- 9 Erstatningsblad (bare bestemte typer)
- 10 Klikk-på-skjeggstubbkam 5 mm
- 11 Klikk-på-skjeggstubbkam 3 mm
- 12 Klikk-på-skjeggstubbkam 2 mm (bare QP2630)
- 13 Klikk-på-skjeggstubbkam 1 mm
- 14 Kroppsblad
- 15 Hudbeskyttelse for sensitiv hud
- 16 Kroppskam 3 mm

Viktig sikkerhetsinformasjon

Les denne viktige informasjonen nøye før du bruker apparatet og tilbehøret, og ta vare på den for senere referanse. Tilbehøret som følger med, kan variere for de ulike produktene.

Fare



- Hold forsyningsenheten tørt.

Advarsel

- Bruk bare den avtakbare forsyningsenheten som følger med apparatet, til å lade batteriet. For typenummeret på den originale forsyningsenheten, se «Generell beskrivelse» i bruksanvisningen.
- Strømadapteren inneholder en omformer. Ikke skjær av strømadapteren for å erstatte den med en annen kontakt. Da kan det oppstå en farlig situasjon.
- Dette apparatet kan brukes av barn over 8 år og av personer med nedsatt sanseevne eller fysisk eller psykisk funksjonsevne, eller personer med manglende erfaring eller kunnskap, hvis de får instruksjoner om sikker bruk av apparatet eller tilsyn som sikrer sikker bruk, og hvis de er klar over risikoen. Ikke la barn leke med apparatet. Ikke la barn rengjøre eller vedlikeholde apparatet uten tilsyn.
- Trekk alltid ut støpselet før du rengjør apparatet under springen.

- Sjekk alltid apparatet før du bruker det. Ikke bruk apparatet hvis det er skadet, da dette kan føre til personskade. Bytt alltid ut en ødelagt del med tilsvarende originaldel.
- Ikke prøv å åpne apparatet for å bytte det oppladbare batteriet.

Forsiktig



- Ladestativet må aldri senkes ned i vann eller skylles under springen.
- For å unngå skader som ikke kan repareres, skal du ikke bruke strømadapteren i eller i nærheten av vegguttak som inneholder elektriske luftfriskere.
- Bruk bare dette apparatet til beregnet formål som vist i brukerhåndboken.
- Apparatet bør bare brukes av én person av hygieniske årsaker.
- Apparatet må aldri rengjøres med vann som er varmere enn 60 °C.

- Ikke bruk trykkluft, skurebørster, skuremidler eller væsker som bensin eller aceton for å rengjøre apparatet.

Elektromagnetiske felt (EMF)

Dette Philips-apparatet overholder alle aktuelle standarder og forskrifter for eksponering for elektromagnetiske felt.

Generelt



- Dette apparatet er vanntett. Det kan brukes både i badekaret og i dusjen, og det kan rengjøres i springen. Av sikkerhetsmessige årsaker kan apparatet derfor bare brukes uten ledning.
- Forsyningsenheten er passende for hovedspenning som varierer mellom 100 og 240 volt.
- Strømadapteren omformer 100–240 V til en sikker lavspenning på under 24 V.

Lading

Lad apparatet før første gangs bruk og når displayet viser at batteriet er nesten tomt for strøm.

QP2630: Lading tar ca. 4 timer.

QP2620: Lading tar ca. 8 timer.

Et fulladet apparat har en driftstid på opptil 45 minutter (QP2620) eller 60 minutter (QP2630).

Merk: Dette apparatet kan bare brukes trådløst.

Batteristatusindikator QP2630:

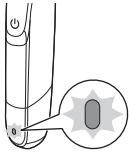

Når batteriet nesten er tomt for strøm, begynner batterinivåindikatoren å blinke oransje.

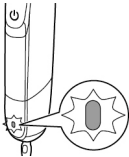

For å indikere at apparatet lader, vil indikatorlysene for batteristatus blinke grønt.

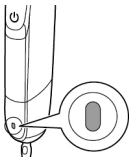

Når batteriet er fulladet, vil indikatorlyset for batteristatus lyse konstant grønt.

Ca. 30 minutter etter at batteriet har blitt fulladet eller når du kobler apparatet fra stikkkontakten, slås lampen på batteristatusindikatoren automatisk av.

Batteristatusindikator QP2620:

Batteristatusen indikeres av apparatets ytelse. Når apparatet begynner å fungere saktere, er batteriet nesten tomt og må lades for optimal ytelse.

Lade med forsyningseenhet

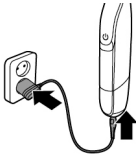

- 1 Sett det lille støpselet i apparatet, og koble adapteren til stikkkontakten.

Bare QP2620: Ladeindikatoren for batteriet på adapteren lyser kontinuerlig når apparatet er koblet til stikkkontakten.

- 2 Etter ladingen trekker du ut forsyningseenheten fra stikkkontakten, og den lille kontakten ut av apparatet.

Bruke apparatet

Apparatet leveres med to blader. Bruk det ene bladet bare til ansiktet og det andre bladet til kroppen.

Ansiktsbladet og skjeggstubbkammene er beregnet på å brukes på ansiktshår. De er ikke beregnet på barbering, kantklipp eller trimming av hår på nedre deler av kroppen eller hår på hodet.

Kroppsbladet og kroppskammen er beregnet på å brukes på kroppsdelene under halsen.

Kroppsbladet med hudbeskyttelsen påfestet skal brukes på sensitive områder på kroppen.



Merk: Dette apparatet kan bare brukes trådløst.

- Bruk apparatet med ansiktsbladet til å trimme, lage kant eller barbere ansiktshår (skjegg, bart og kinnskjegg). Barber for et glatt resultat, trim med skjeggstubbkammen for å få en bestemt lengde, og kantklipp for å lage perfekte kanter og skarpe linjer.
- Bruk apparatet med kroppsbladet til å trimme og/eller barbere kroppshår. Barber brystet uten hudbeskyttelsen eller kroppskammen for et glatt resultat. Barber sensitive områder (f.eks. lysken, armhulene) med hudbeskyttelsen og bruk kroppskammen til å trimme kroppen.
- Ta deg god tid når du først begynner å bruke apparatet. Du må øve deg litt på å bruke apparatet.

Slå apparatet på og av

Slå apparatet av eller på

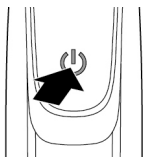

Ansikt

- 1 Du slår på apparatet ved å trykke på av/på-knappen én gang.
- 2 Du slår av apparatet ved å trykke på av/på-knappen én gang.

Barbering

Advarsel: Sjekk alltid bladet for skade eller slitasje, før du bruker apparatet. Ikke bruk apparatet hvis bladet er skadet eller slitt, da personskade kan oppstå. Skift ut et skadet blad før du bruker apparatet (se kapitlet «Utskiftning»).

Tips og triks for barbering

- Sørg for at knivbladet er helt inntil huden, ved å legge det flatt mot huden.
- For best resultat beveger du apparatet mot retningen håret vokser i.
- Foreta lange strykebevegelser mens du utøver lett trykk.
- Du kan bruke apparatet tørt eller vått med gel eller skum. Du kan barbere deg med apparatet i dusjen.
- Barbering av rent skjegg og ansikt gir best resultater.

Barbering

- 1 Slå på apparatet.
- 2 Sett bladet på huden og beveg apparatet opp eller mot retningen håret vokser med lange strykebevegelser mens du trykker lett på det.



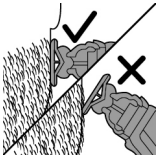

Merk: Sørg for at du holder overflaten av bladet flatt mot huden.

- 3 Slå av og gjør rent apparatet etter hver bruk (se «Rengjøring og vedlikehold»).

Kantklipping

Du kan også bruke begge kantene på bladet for å lage skarpe linjer og perfekte kanter. Hold apparatet slik at bladet er vertikalt mot huden og en av kantene berører huden. Dette gir mer presise detaljer i kinnskjegget og området rundt munn og nese.

- 1 For å bruke bladet til å lage skarpe kanter og linjer, bruk hvilken som helst side av bladet.
- 2 Slå på apparatet.

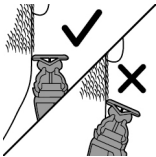
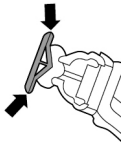

- 3 Sett kanten av bladet vertikalt på huden.

- Foreta rette strykebevegelser med et lett trykk.

- 4 Slå av og gjør rent apparatet etter hver bruk (se «Rengjøring og vedlikehold»).



Trimming

Trimmetips

- Sørg alltid for at tuppene på klist-på-skjeggstubbkammen peker i retningen du beveger apparatet i.

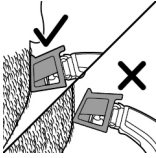

- Sørg for at den flate delen av kammen alltid er fullstendig i kontakt med huden, for å få et jevnt trimmeresultat.
- Siden hår vokser i forskjellige retninger, må du bevege apparatet i forskjellige retninger også (oppover, nedover eller på tvers).
- Det er enklere å trimme håret når huden og håret er tørt.

Trimmekammer

Med klink-på-skjeggstubbkammene kan du trimme håret i ulike lengder.

- QP2630 leveres med 4 klink-på-skjeggstubbkammer: 5 mm, 3 mm, 2 mm og 1 mm.
- QP2620 leveres med 3 klink-på-skjeggstubbkammer: 5 mm, 3 mm og 1 mm.

Start med kammen på 5 mm for å få øvelse i bruk av apparatet.

Indikasjonen på hver kam tilsvarer hårlengden i millimeter.

Trimming med kammen

- 1 Sett kammen på bladet, med tennene på kammen pekende oppover.

Merk: Foreta alltid trimming i samme retning som tennene i kammen. Dette vil gi deg de beste resultater.

- 2 Slå på apparatet.
- 3 Sett kammen på huden og beveg apparatet i retningen til tennene på kammen.

Merk: For best resultat, beveg den mot hårets vekstretning.

- 4 Slå av og gjør rent apparatet etter hver bruk (se «Rengjøring og vedlikehold»).



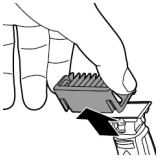

- 5 For å fjerne kammen, hold den på begge sider og dra den av bladet.

Kropp

- Av hygieniske grunner skal kroppsbladet bare brukes til trimming og barbering av kroppen.
- For kroppstrimming og -barbering må du kontrollere at håret er rent og tørt, da vått hår ofte klister seg til kroppen. Ved barbering av sensitive områder må du alltid bruke hudbeskyttelsen.
- Siden ikke alle hår vokser i samme retning, kan det være lurt å forsøke ulike trimmeposisjoner (dvs. oppover, nedover eller på tvers). Øvelse gir de beste resultatene.
- For best resultat beveger du apparatet mot retningen håret vokser i.
- Gjør lange strykebevegelser mens du utøver lett trykk.
- Apparatet kan brukes tørt eller vått med gel eller skum, selv i dusjen.
- Barbering av ren kropp gir de beste resultatene.

Barbering med hudbeskyttelse

For best resultat bruker du hudbeskyttelsen bare på følsomme områder (for eksempel på pungen og armhuler).



- 1 Hold hudbeskyttelsen på begge sider, og trykk på bladet.
- 2 Slå på apparatet.

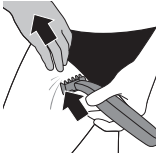

- 3** Plasser hudbeskyttelsen inntil huden, og strekk huden med den ledige hånden. Beveg apparatet sakte oppover, mot hårets vekstretning.



- Når du bruker apparatet på armhulene, løfter du armen og legger hånden på baksiden av hodet for å strekke huden.
- Fjern regelmessig løse hår fra hudbeskyttelsen. Hvis det har samlet seg mye hår i hudbeskyttelsen, tar du den av apparatet og blåser og/eller rister håret ut.

- 4** Slå av og rengjør apparatet etter hver gangs bruk.

- 5** Hudbeskyttelsen fjernes ved å plassere én finger under kanten av beskyttelsen og trykke på bladet med tommelen.

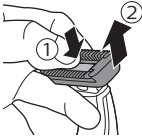

Barbering uten hudbeskyttelse

Kroppsbildet uten hudbeskyttelse kan brukes til å barbere kroppen under halsen (for eksempel på brystet) med et glatt resultat.

- 1** Hudbeskyttelsen fjernes ved å plassere én finger under kanten av beskyttelsen og trykke på bladet med tommelen.
- 2** Slå på apparatet.



- 3** Sett bladet på huden og beveg apparatet mot retningen håret vokser i, med lange strykebevegelser og lett trykk. Strekk huden med den ledige hånden.

Merk: Sørg for at du holder overflaten av bladet flatt mot huden.

- Når du bruker apparatet på armhulene, løfter du armen og legger hånden på baksiden av hodet for å strekke huden.

4 Slå av og rengjør apparatet etter hver gangs bruk.

Trimming med kroppskam

Med kroppskammen på 3 mm kan du trimme håret på kroppen som befinner seg under halsen (for eksempel bryst, armhuler og pung).

- 1** Hold kroppskammen på begge sider, og trykk på bladet.
- 2** Slå på apparatet.



3 Plasser kammen inntil huden, og strekk huden med den ledige hånden. Beveg apparatet sakte oppover, mot hårets vekstretning.

- Når du bruker apparatet på armhulene, løfter du armen og legger hånden på baksiden av hodet for å strekke huden.
- Fjern regelmessig løse hår fra hudbeskyttelsen. Hvis det har samlet seg mye hår i hudbeskyttelsen, tar du den av apparatet og blåser og/eller rister håret ut.

4 Slå av og rengjør apparatet etter hver gangs bruk.

5 Kammen fjernes ved å holde den på begge sider og dra den av bladet.



Rengjøring og vedlikehold

Rengjør alltid apparatet etter bruk.

Forsiktig: Bruk ikke trykkluft, skureputer, rengjøringsmidler med skure-effekt eller væsker som bensin eller aceton for å rengjøre apparatet.

Forsiktig: Ikke dunk apparatet mot en overflate for å fjerne vann fra det, da dette kan forårsake skade. Skift ut bladet hvis det er skadet.

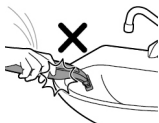

Rengjøre apparatet

- 1 Fjern kammen fra bladet. Slå alltid av apparatet før du setter på eller tar av kammer.

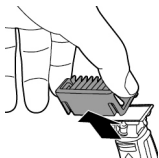

- 2 Hvis det har samlet seg mye hår på kammen, må disse først blåses bort.



- 3 Hvis det har samlet seg mye hår på apparatet, må disse først blåses bort.





- 4 Slå så på apparatet og skyll bladet med lunket vann.

Forsiktig: Tørk ikke bladet med et håndkle eller en papirklut da dette kan forårsake skade.

- 5 Skyll kammen med lunkent vann.

- 6 La apparatet og kammen tørke.

Merk: Bladet er skjørt. Behandle det forsiktig. Skift ut bladet hvis det er skadet.

Oppbevaring

Fest alltid beskyttelsesdekselet på bladet for å unngå at det skades under transport eller oppbevaring.

Vi råder deg til å la apparatet med tilbehør tørke før du lagrer dem for neste gangs bruk.

- 1 Plasser beskyttelsesdekselet på kanten av bladet.



- 2 Lukk beskyttelsesdekselet.

- Fest kroppskammen på kroppsbildet for å beskytte bladet fra skader.



Utskiftning

Bruksindikator

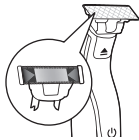

For optimal kutting og glideytelse for bladet anbefaler vi deg å skifte ut bladet hver fjerde måned, eller når det ikke lenger gir de resultatene for barbering eller trimming som du forventer. Strykejernet har en blå varselampe. En grønn linje vises gradvis på bladet mens du bruker det. Når det er svært synlig, anbefales det å skifte ut bladet, så får du en garantert god opplevelse med OneBlade. Skjærehodene må erstattes med originale blad fra Philips.

Varigheten til bladet kan være lengre eller kortere avhengig av din bruksmåte. På lignende måte som du vil oppleve med et manuelt blad, blir bladet uskarpt over tid, noe som resulterer i mer hårdraging og redusert kutteytelse.

Utskifting av bladet

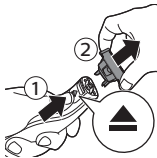

- 1 Slå av apparatet.
- 2 Skyv bladløseren forsiktig oppover og hold bladet på sidene for å fjerne bladet og hindre det i å fly av gårde. Dette hindrer bladet i å fly bort fra håndtaket.



- 3 Hold det nye bladet på sidene og trykk det inn i håndtaket («klikk»).

Merk: Når du hører et klikk, er det nye bladet riktig plassert og klar til bruk.

Bestille tilbehør

Gå til www.shop.philips.com/service eller din lokale Philips-forhandler for å kjøpe tilbehør eller reservedeler. Du kan også kontakte Philips sin forbrukerstøtte i landet der du bor (du finner kontaktinformasjonen i garantiheftet).

Følgende deler er tilgjengelig:

- Modell QP210, Philips-erstatningsblad, enkeltpakning
- Modell QP220, Philips-erstatningsblad, dobbeltpakning
- Modell QP610, Philips-erstatningspakning for kroppen
- Modell QP620, Philips-erstatningspakning for ansiktet og kroppen

Resirkulering



- Dette symbolet betyr at dette produktet ikke må avhendes i vanlig husholdningsavfall (2012/19/EU).



- Dette symbolet betyr at produktet inneholder et innebygd oppladbart batteri som ikke skal kastes i vanlig husholdningsavfall (2006/66/EC). Ta med produktet til et offentlig innsamlingssted eller Philips-servicesenter, sånn at batteriet kan fjernes av fagfolk.
- Følg nasjonale bestemmelser om avfallsdeponering av elektriske og elektroniske produkter samt oppladbare batterier. Riktig avfallshåndtering bidrar til å forhindre negative konsekvenser for helse og miljø.

Fjerne det oppladbare batteriet

Det oppladbare batteriet skal bare fjernes når apparatet skal kastes. Før du fjerner batteriet, må du sjekke at støpselet til apparatet er tatt ut av stikkontakten, og at batteriet er helt tomt.

Følg nødvendige sikkerhetsregler når du bruker verktøy for å åpne apparatet.

Merk: Vi anbefaler på det sterkeste at du får en faglært til å fjerne det oppladbare batteriet.

- 1 Koble apparatet fra stikkontakten, og la det gå til motoren stopper.
- 2 Fjern bladet fra apparatet.
- 3 Fjern bunnen av apparatet ved å bøye det nedover og dra det av.

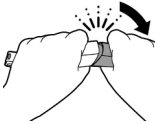

- 4 Ta ut batterirommet ved å ta den nederste delen fra den øverste delen.

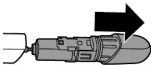

- 5 Separer batteriseksjonen fra den nederste delen.

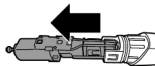

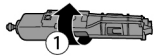

- 6** Løft batteriet ut av den indre delen med skrujernet. Batteriet er koblet til med dobbeltsidig tape.

Advarsel: Vær forsiktig, batteristrimlene er veldig skarpe.

Garanti og støtte

Besøk www.philips.com/support eller se det internasjonale garantiheftet for mer informasjon eller hjelp.

Begrensninger i garantien

Knivbladet er ikke dekket av betingelsene i den internasjonale garantien fordi dette er en slitasjedel.

Feilsøking

Dette kapitlet oppsummerer de vanligste problemene som kan oppstå med apparatet. Hvis du ikke kan løse problemet ved hjelp av informasjonen under, gå til www.philips.com/support for en liste med ofte stilte spørsmål, eller ta kontakt med Philips Forbrukerstøttesenter i ditt eget land.

Problem	Mulig årsak	Løsning
Apparatet lader ikke når det er koblet til strømnettet.	Apparatet må være slått av når du lader det.	Slå av apparatet.
Jeg får ikke slått på apparatet når det er koblet til strømnettet.	Du kan ikke bruke apparatet når det lader. Du kan bare bruke apparatet uten ledning.	Koble apparatet fra strømnettet før bruk.

Problem	Mulig årsak	Løsning
Apparatet virker ikke lenger.	Det oppladbare batteriet er utladet.	Lade apparatet (se kapitlet «Lading»). QP2630, QP2530: Under lading blinker ladeindikatoren for batteriet. QP2620, QP2520: Under lading lyser ladeindikatoren på adapteren. Hvis ladeindikatoren for batteriet ikke blinker eller lyser, sjekk om strømmen er gått eller om stikkontakten fungerer. Hvis strømmen ikke er gått og stikkontakten fungerer, men ladeindikatoren for batteriet likevel ikke blinker eller lyser, ta apparatet til din forhandler eller et Philips kundestøttesenter.
	Bladet er blokkert av skitt.	Slå på apparatet og skyll bladet under springen med varmt vann.
		Hold bladet i en kopp med varmt vann (60 °C og ikke varmere) i om lag 30 sekunder.
Apparatet kutter ikke hår lenger.	Bladet er satt feil på håndtaket.	Skyv bladet på apparatet til du hører et klikk.
	Bladet er skadet eller slitt.	Skift ut bladet med et nytt. Se kapitlet «Utskiftning».
Apparatet lager en merkelig lyd.	Bladet er skadet eller slitt.	Skift ut bladet med et nytt. Se kapitlet «Utskiftning».
	Bladet er satt feil på håndtaket.	Fjern og fest bladet på nytt. Skyv det på apparatet til du hører et klikk.

Problem	Mulig årsak	Løsning
	Bladet er blokkert av skitt.	Fjern bladet og rengjør det grundig.
Apparatet fungerer ikke optimalt lenger.	Bladet er blokkert av skitt.	Fjern bladet og rengjør det grundig.
	Bladet er utsettes for slitasje og derfor reduseres ytelsen over tid.	Skift ut bladet med et nytt. Se kapitlet «Utskiftning».
	Bladet er en ømfintlig del av apparatet og kan lett bli skadet. Hvis bladet er skadet, fungerer det gjerne ikke optimalt lenger.	Skift ut bladet med et nytt. Se kapitlet «Utskiftning».

Introdução

Parabéns pela sua compra e seja bem-vindo à Philips! Para beneficiar na totalidade da assistência que a Philips oferece, registre o seu produto em www.philips.com/welcome.

Descrição geral (fig. 1)

- 1 Tampa de proteção
- 2 Lâmina para o rosto
- 3 Cursor de libertação da lâmina
- 4 Botão ligar/desligar
- 5 Indicador do estado da bateria (apenas QP2630)
- 6 Ficha pequena
- 7 Unidade de carga da bateria (apenas QP2620)
- 8 Unidade de alimentação (QP2630: adaptador tipo HQ850. QP2620: adaptador tipo A00390).
- 9 Lâmina de substituição (apenas em modelos específicos)
- 10 Pente para pelos curtos de encaixe de 5 mm
- 11 Pente para pelos curtos de encaixe de 3 mm
- 12 Pente para pelos curtos de encaixe de 2 mm (apenas QP2630)
- 13 Pente para pelos curtos de encaixe de 1 mm
- 14 Lâmina para o corpo
- 15 Proteção para pele sensível
- 16 Pente para o corpo de 3 mm

Informações de segurança importantes

Leia cuidadosamente estas informações importantes antes de utilizar os aparelhos e respetivos acessórios e guarde-as para uma eventual consulta futura. Os acessórios fornecidos podem variar consoante os produtos.

Perigo



- Mantenha a unidade de alimentação seca.

Aviso

- Para carregar a bateria, utilize apenas a fonte de alimentação fornecida com o aparelho. Para obter o número da fonte de alimentação original, consulte a secção "Descrição geral" no manual.
- A unidade de alimentação contém um transformador. Não corte a unidade de alimentação para a substituir por outra ficha, pois isto representa uma situação de perigo.

- Este aparelho pode ser utilizado por crianças com idade igual ou superior a 8 anos e por pessoas com capacidades físicas, sensoriais ou mentais reduzidas ou sem experiência e conhecimentos, caso sejam supervisionadas ou lhes tenham sido dadas instruções relativas à utilização segura do aparelho e se compreenderem os perigos envolvidos. As crianças não devem brincar com o aparelho. A limpeza e manutenção não devem ser efetuadas por crianças sem supervisão.
- Antes de lavar em água corrente, desligue sempre a ficha do aparelho.
- Verifique sempre o aparelho antes de o utilizar. Não utilize o aparelho se este estiver danificado ou partido, pois isto pode provocar ferimentos. Substitua sempre uma peça danificada por uma equivalente de origem.
- Não abra o aparelho para substituir a bateria recarregável.

Cuidado



- Nunca imerja a base de carga em água, nem a enxague em água corrente.
- Não utilize a unidade de alimentação em/perto de tomadas que tenham um ambientador eléctrico, para evitar danos irreparáveis à unidade de alimentação.
- Utilize este aparelho apenas para o fim a que se destina, conforme indicado no manual do utilizador.
- Por questões de higiene, o aparelho só deve ser utilizado por uma pessoa.
- Não lave o aparelho em água a uma temperatura superior a 60 °C.

- Nunca utilize ar comprimido, esfregões, agentes de limpeza abrasivos ou líquidos agressivos, tais como petróleo ou acetona, para limpar o aparelho.

Campos electromagnéticos (CEM)

Este aparelho Philips cumpre todas as normas e regulamentos aplicáveis relativos à exposição a campos electromagnéticos.

Geral



- Este aparelho é à prova de água. É adequado para utilização durante o banho ou duche e para lavar na torneira. Por motivos de segurança, o aparelho só pode ser utilizado sem o fio.
- A unidade de alimentação é indicada para voltagens entre 100 e 240 volts.
- A unidade de alimentação transforma 100-240 volts numa tensão segura e baixa inferior a 24 volts.

Carregamento

Carregue o aparelho antes da primeira utilização e quando o visor indicar que a bateria está quase vazia.

QP2630: O carregamento demora aproximadamente 4 horas.

QP2620: O carregamento demora aproximadamente 8 horas.

Um aparelho totalmente carregado tem uma autonomia de até 60 minutos (QP2630) ou 45 minutos (QP2620).

Nota: Este aparelho só pode ser utilizado sem fios.

Indicador do estado da bateria (QP2630):

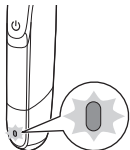

Quando o indicador do estado da bateria pisca a cor de laranja, a bateria está quase vazia.

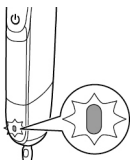

Quando o aparelho está a carregar, o indicador do estado da bateria pisca a verde.

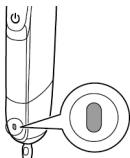

Quando a bateria está completamente carregada, o indicador do estado da bateria permanece continuamente aceso a verde.

Aproximadamente 30 minutos após a bateria estar completamente carregada ou quando desligar o aparelho da tomada elétrica, a luz do indicador do estado da bateria desliga-se automaticamente.

Indicador do estado da bateria (QP2620):

O estado da bateria é indicado pelo desempenho do aparelho. Quando o aparelho começa a funcionar mais lentamente, a bateria está quase vazia e precisa de ser carregada para obter um desempenho ideal.

Carregar com a unidade de alimentação

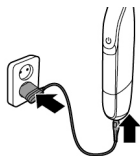

- 1 Introduza a ficha pequena no aparelho e coloque o adaptador na tomada elétrica.
Apenas QP2620: O indicador de carga da bateria no adaptador mantém-se aceso continuamente quando o aparelho está ligado à tomada elétrica.
- 2 Após a carga, retire a unidade de alimentação da tomada elétrica e retire a ficha pequena do aparelho.

Utilizar o aparelho

O seu aparelho inclui 2 lâminas. Utilize uma lâmina para o rosto e outra para o corpo.

A lâmina para o rosto e os pentes para pelos curtos devem ser utilizados nos pelos faciais. O aparelho não se destina a cortar, delinear os limites ou aparar os pelos na área inferior do corpo nem o cabelo.

A lâmina para o corpo e o pente para o corpo devem ser utilizados nas partes do corpo abaixo do pescoço.

A lâmina para o corpo com a proteção para a pele colocada devem ser utilizadas nas zonas do corpo sensíveis.



Nota: Este aparelho só pode ser utilizado sem fios.

- Utilize o aparelho com a lâmina para o rosto para aparar, delinear os limites ou cortar os pelos faciais (a barba, o bigode e as patilhas). Barbeie para obter um resultado suave, apare com o pente para pelos curtos para obter um determinado comprimento e delinieie linhas e limites perfeitos.

- Utilize o aparelho com a lâmina para o corpo para aparar e/ou cortar os pelos do corpo. Corte os pelos do peito sem a proteção para a pele ou o pente para o corpo para obter um resultado suave; corte os pelos das zonas sensíveis (por exemplo, as virilhas ou as axilas) com a proteção para a pele; utilize o pente para o corpo para aparar os pelos do corpo.
- Demore o tempo necessário na primeira vez que utilizar o aparelho. Deve ganhar prática com o aparelho.

Ligar e desligar o aparelho

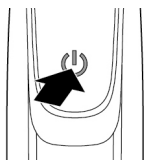

Ligar e desligar o aparelho

- 1 Para ligar o aparelho, prima o botão ligar/desligar uma vez.
- 2 Para desligar o aparelho, prima o botão ligar/desligar uma vez.

Rosto

Corte

Aviso: Antes de utilizar o aparelho, verifique sempre se a lâmina apresenta danos ou desgaste. Se as lâminas estiverem danificadas ou desgastadas, não utilize o aparelho, visto que isto pode provocar ferimentos. Substitua as lâminas danificadas antes de utilizar o aparelho (consulte o capítulo "Substituição").

Sugestões e dicas para barbear

- Certifique-se de que a lâmina está totalmente em contacto com a pele ao colocá-la sobre a pele.

- Para obter o melhor resultado, mova o aparelho no sentido oposto ao crescimento do pelo.
- Efetue passagens longas enquanto pressiona ligeiramente.
- Pode utilizar o aparelho seco ou molhado, com gel ou espuma. Pode até utilizar o aparelho no duche.
- Se a barba e o rosto estiverem limpos, obtém os melhores resultados.

Corte

- 1 Ligue o aparelho.
- 2 Coloque a lâmina sobre a pele e mova o aparelho para cima ou no sentido oposto ao crescimento do pelo, efetuando passagens longas enquanto o pressiona ligeiramente.

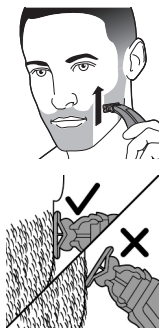

Nota: Certifique-se de que coloca a superfície da lâmina sobre a sua pele.

- 3 Desligue e limpe o aparelho após cada utilização (consulte o capítulo "Limpeza e manutenção").

Delinear os limites

Igualmente, pode utilizar ambos os rebordos das lâminas para criar linhas e limites perfeitos. Segure no aparelho numa posição em que a lâmina fique perpendicular à pele e um dos respetivos rebordos toque na pele. Deste modo, pode aparar as patilhas e a zona em torno da boca e do nariz com maior precisão.

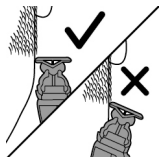
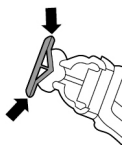

- 1 Para criar linhas e limites bem definidos, pode utilizar qualquer um das extremidades da lâmina.
- 2 Ligue o aparelho.
- 3 Coloque a extremidade da lâmina perpendicularmente sobre a pele.

- Efetue passagens retas, enquanto aplica uma leve pressão.

- 4 Desligue e limpe o aparelho após cada utilização (consulte o capítulo "Limpeza e manutenção").

Aparar

Dicas para aparar

- Certifique-se sempre de que as pontas do pente para pelos curtos de encaixe estão voltadas na direção em que movimentar o aparelho.
- Certifique-se de que a parte plana do pente está sempre em contacto total com a pele para garantir que os pelos são aparados uniformemente.
- Visto que os pelos crescem em diferentes direções, o aparelho tem também de ser movimentado em diferentes direções (para cima, para baixo ou transversalmente).
- É mais fácil aparar quando a pele e os pelos estão secos.

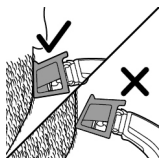

Pentes aparadores

Os pentes para pelos curtos de encaixe permitem aparar o pelo a comprimentos diferentes.

- O modelo QP2630 são fornecidos com 4 pentes para pelos curtos de encaixe: 5 mm, 3 mm, 2 mm e 1 mm.
- O modelo QP2620 é fornecido com 3 pentes para pelos curtos de encaixe: 5 mm, 3 mm e 1 mm.

Comece pelo pente de 5 mm para ganhar prática com a utilização deste aparelho.

A indicação em cada pente corresponde ao comprimento do pelo em milímetros.

Aparar com pente

- 1** Coloque o pente na lâmina, com os dentes do pente a apontar para cima.



Nota: Apare sempre na direção dos dentes do pente. Deste modo, obtém os melhores resultados.

- 2** Ligue o aparelho.
- 3** Coloque o pente sobre a pele e mova o aparelho na direção dos dentes do pente.



Nota: Para obter o melhor resultado, mova-o no sentido oposto ao do crescimento do pelo.

- 4** Desligue e limpe o aparelho após cada utilização (consulte o capítulo "Limpeza e manutenção").
- 5** Para remover o pente, segure-o pelos dois lados e puxe-o para fora da lâmina.



Corpo

- Por motivos de higiene, utilize apenas a lâmina para o corpo para aparar e cortar os pelos do corpo.
- Para aparar e cortar os pelos do corpo, certifique-se de que os pelos estão limpos e secos, pois quando estão molhados tendem a ficar colados ao corpo e, ao cortar os pelos nas zonas sensíveis, use sempre a proteção para a pele.
- Visto que os pelos não crescem todos na mesma direção, poderá ter de experimentar posições diferentes para aparar (para cima, para baixo ou para os lados). Os melhores resultados são conseguidos com a prática.
- Para obter o melhor resultado, mova o aparelho no sentido oposto ao crescimento do pelo.
- Efetue passagens longas enquanto pressiona ligeiramente.
- Utilize o aparelho seco ou molhado, com gel ou espuma, mesmo no duche.
- Se o corpo estiver limpo, obtém os melhores resultados.

Cortar com a proteção para a pele

Para obter o desempenho ideal, utilize a proteção para a pele apenas em áreas sensíveis (por exemplo, no escroto e axilas).

- 1 Segure na proteção para a pele em ambos os lados e pressione-a contra a lâmina.
- 2 Ligue o aparelho.



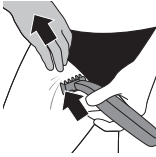

- 3** Coloque a proteção na pele e estique a pele com a mão livre. Deslize o aparelho para cima lentamente, no sentido oposto ao crescimento do pelo.



- Quando utilizar o aparelho nas axilas, levante o braço e coloque a mão na parte de trás da cabeça para esticar a pele.
- Remova regularmente os cabelos cortados da proteção. Se houver muitos pelos acumulados na proteção, retire-a do aparelho e sobre/sacuda os pelos.

- 4** Desligue e limpe o aparelho após cada utilização.

- 5** Para remover a proteção, coloque um dedo sob a extremidade da proteção e pressione a lâmina com seu polegar.

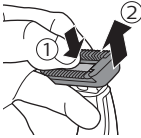

Cortar sem a proteção para a pele

A lâmina para o corpo sem a proteção para a pele permite-lhe cortar o pelo do corpo abaixo da linha do pescoço (por exemplo, do peito) e obter um resultado suave.



- 1** Para remover a proteção, coloque um dedo sob a extremidade da proteção e pressione a lâmina com o seu polegar.
- 2** Ligue o aparelho.



- 3** Coloque a lâmina sobre a pele e mova o aparelho para cima, no sentido oposto ao crescimento do pelo, efetuando passagens longas enquanto o pressiona ligeiramente. Estique a pele com a mão livre.

Nota: Certifique-se de que coloca a superfície da lâmina sobre a sua pele.

- Quando utilizar o aparelho nas axilas, levante o braço e coloque a mão na parte de trás da cabeça para esticar a pele.

- 4 Desligue e limpe o aparelho após cada utilização.

Aparar com o pente para o corpo

O pente para o corpo de 3 mm (1,8 pol.) permite-lhe aparar o pelo do corpo abaixo da linha do pescoço (por exemplo, do peito, das axilas, do escroto).



- 1 Segure no pente para o corpo em ambos os lados e pressione-o contra a lâmina.
- 2 Ligue o aparelho.
- 3 Coloque o pente na pele e estique a pele com a mão livre. Deslize o aparelho para cima lentamente, no sentido oposto ao crescimento do pelo.
 - Quando utilizar o aparelho nas axilas, levante o braço e coloque a mão na parte de trás da cabeça para esticar a pele.
 - Remova regularmente os cabelos cortados da proteção. Se houver muitos pelos acumulados na proteção, retire-a do aparelho e sobre/sacuda os pelos.
- 4 Desligue e limpe o aparelho após cada utilização.



- 5 Para remover o pente, segure-o pelos dois lados e puxe-o para fora da lâmina.

Limpeza e manutenção

Limpe o aparelho após cada utilização.

Atenção: Nunca utilize ar comprimido, esfregões, agentes de limpeza abrasivos ou líquidos agressivos, tais como petróleo ou acetona, para limpar o aparelho.

Atenção: Não deixe que o aparelho toque numa superfície para remover a água do mesmo, visto que isto pode causar danos. Substitua a lâmina se esta estiver danificada.

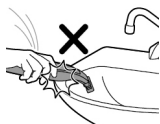

Limpeza do aparelho

- 1 Retire o pente da lâmina. Desligue sempre o aparelho antes de colocar ou de retirar pentes.



- 2 Se se tiverem acumulado muitos pelos no pente, sopre para que estes saiam.





- 3 Se se tiverem acumulado muitos pelos no aparelho, sopre para que estes saiam.



- 4 Em seguida, ligue o aparelho e lave a lâmina com água tépida.

Atenção: Não seque as lâminas com uma toalha ou com papel, visto que isto pode causar danos.

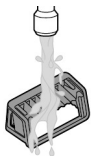

- 5 A seguir, enxague o pente com água tépida.
- 6 Deixe o aparelho e o pente secarem.

Nota: A lâmina é frágil. Manuseie-a com cuidado. Substitua a lâmina se esta estiver danificada.

Arrumação

Insira sempre a tampa de proteção na lâmina para protegê-la contra danos durante o transporte ou o armazenamento.

Aconselhamo-lo a deixar secar o aparelho e os respetivos acessórios antes de os armazenar para a próxima utilização.

- 1 Coloque a tampa de proteção na extremidade da lâmina.





- 2 Feche a tampa de proteção.
 - Encaixe o pente para o corpo na lâmina para o corpo para protegê-la contra danos.

Substituição

Indicador de utilização

Para obter um desempenho de corte e deslizamento ideal, recomendamos que substitua a lâmina a cada 4 meses, quando deixar de proporcionar os resultados esperados ao cortar ou ao aparar.

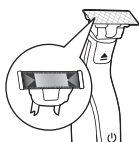

A lâmina está equipada com um indicador de utilização. Uma barra verde aparecerá gradualmente na lâmina durante a respetiva utilização. Quando estiver claramente visível, é aconselhável substituir a lâmina para obter a melhor experiência OneBlade. Substitua sempre a lâmina por uma lâmina original Philips.

A vida útil exata da lâmina pode ser mais longa ou mais curta, dependendo do tipo de utilização que faz. Tal como no caso de uma lâmina manual, a lâmina desgasta-se ao longo do tempo, o que faz puxar mais os pelos e reduzir o desempenho de corte.

Substituir a lâmina

- 1 Desligue o aparelho.

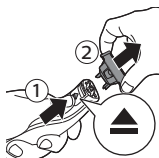

- 2 Empurre cuidadosamente o cursor de libertação da lâmina para cima e segure na lâmina pelos lados para a remover. Isto impedirá que a lâmina seja projetada para fora do suporte.



- 3 Segure na nova lâmina pelos lados e pressione-a contra a pega (ouve-se um estalido).

Nota: Quando ouvir um estalido, a nova lâmina estará posicionada corretamente e pronta para ser utilizada.

Encomendar acessórios

Para comprar acessórios ou peças sobresselentes, visite www.shop.philips.com/service ou dirija-se ao seu revendedor Philips. Também pode contactar o Centro de Apoio ao Cliente da Philips no seu país (consulte os dados de contacto no folheto de garantia mundial).

Estão disponíveis as seguintes peças:

- Lâmina de substituição Philips QP210, 1 conjunto
- Lâmina de substituição Philips QP220, 2 conjuntos
- Conjunto de substituição para o corpo Philips modelo QP610
- Conjunto de substituição para o rosto e o corpo Philips modelo QP620.

Reciclagem



- Este símbolo significa que este produto não deve ser eliminado juntamente com os resíduos domésticos comuns (2012/19/UE).



- Este símbolo significa que este produto contém uma bateria recarregável incorporada que não deve ser eliminada juntamente com os resíduos domésticos comuns (2006/66/CE). Leve o seu produto a um ponto de recolha oficial ou a um centro de assistência Philips para que um técnico qualificado retire a bateria recarregável.
- Cumpra as regras nacionais de recolha selectiva de produtos eléctricos e electrónicos, e pilhas recarregáveis. A eliminação correcta ajuda a evitar consequências prejudiciais para o meio ambiente e a saúde pública.

Retirar a bateria recarregável

Retire a bateria recarregável apenas quando se desfizer do aparelho. Antes de retirar a bateria, certifique-se de que o aparelho está desligado da tomada eléctrica e de que a bateria está completamente esgotada.

Tome todas as precauções de segurança necessárias quando manusear ferramentas para abrir o aparelho.

Nota: Recomenda-se vivamente que a bateria recarregável seja removida por um técnico qualificado.

- 1 Desligue o aparelho da corrente e deixe-o a trabalhar até o motor parar.

- 2 Retire a lâmina do aparelho.
- 3 Para retirar a parte inferior do aparelho deve dobrá-la para baixo e puxá-la para fora.

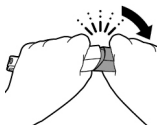

- 4 Retire o compartimento da bateria ao separar a parte inferior da parte superior.

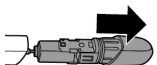

- 5 Separe a secção da bateria da parte inferior.

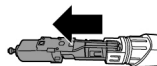

- 6 Levante a bateria, retirando-a do corpo interior com a chave de parafusos. A bateria está fixa com fita adesiva de dupla face.

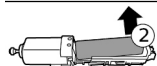
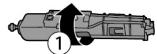

Aviso: Tenha cuidado porque as bandas da bateria são muito aguçadas.

Garantia e assistência

Se precisar de informações ou assistência, visite www.philips.com/support ou leia o folheto da garantia internacional.

Restrições à garantia

O acessório de corte não está coberto pelos termos da garantia internacional porque está sujeito a desgaste.

Resolução de problemas

Este capítulo resume os problemas mais comuns que pode ter com o aparelho. Se não conseguir resolver o problema com as informações fornecidas a seguir, visite www.philips.com/support para consultar uma lista de perguntas frequentes ou contacte o Centro de Apoio ao Cliente no seu país.

Problema	Possível causa	Solução
O aparelho não carrega quando está ligado à corrente elétrica.	O aparelho tem de estar desligado durante o carregamento.	Desligue o aparelho.
Não consigo ligar o aparelho embora esteja ligado à corrente.	Não pode utilizar o aparelho enquanto este está a carregar. Apenas pode utilizar o aparelho sem fios.	Desligue o aparelho da corrente elétrica antes de o utilizar.

Problema	Possível causa	Solução
O aparelho deixou de funcionar.	A bateria recarregável está vazia.	Carregue o aparelho (consulte o capítulo "Carga"). QP2630, QP2530: Durante o carregamento, o indicador de carga da bateria fica intermitente. QP2620, QP2520: Durante o carregamento, o indicador de carga no adaptador acende-se. Se o indicador de carga da bateria não ficar intermitente nem se acender, verifique se existe uma falha de energia ou se a tomada de parede tem corrente. Se apesar de não haver falha de energia e a tomada de parede ter corrente o indicador de carga da bateria não ficar intermitente nem se acender, deve levar o aparelho ao seu revendedor ou a um centro de assistência Philips.
	A lâmina está bloqueada com sujidade.	Ligue o aparelho e lave a lâmina com água quente da torneira.
		Coloque a lâmina num copo com água quente (a uma temperatura máxima de 60 °C) durante aproximadamente 30 segundos.
O aparelho deixou de cortar pelos.	A lâmina está colocada incorretamente na pega.	Empurre a lâmina na direção do aparelho até ouvir um estalido.

Problema	Possível causa	Solução
	A lâmina está danificada ou gasta.	Substitua a lâmina por uma nova. Consulte o capítulo "Substituição".
O aparelho faz um ruído estranho.	A lâmina está danificada ou gasta.	Substitua a lâmina por uma nova. Consulte o capítulo "Substituição".
	A lâmina está incorretamente colocada na pega.	Retire a lâmina e volte a colocá-la. Empurre-a na direção do aparelho até ouvir um estalido.
	A lâmina está bloqueada com sujidade.	Retire a lâmina e limpe-a cuidadosamente.
O aparelho deixou de funcionar corretamente.	A lâmina está bloqueada com sujidade.	Retire a lâmina e limpe-a cuidadosamente.
	A lâmina está sujeita a desgaste e, como tal, o respetivo desempenho diminui ao longo do tempo.	Substitua a lâmina por uma nova. Consulte o capítulo "Substituição".
	A lâmina é uma peça delicada do aparelho e pode ser facilmente danificada. Se a lâmina estiver danificada, poderá deixar de funcionar corretamente.	Substitua a lâmina por uma nova. Consulte o capítulo "Substituição".

Johdanto

Onnittelut ostoksestasi – ja tervetuloa Philips-käyttäjien joukkoon! Saat parhaan mahdollisen hyödyn Philipsin palveluista rekisteröimällä tuotteesi osoitteessa www.philips.com/welcome.

Laitteen osat (kuva 1)

- 1 Suojus
- 2 Kasvoterä
- 3 Terän vapautuskytkin
- 4 Virtapainike
- 5 Akun latauksen ilmaisin (vain QP2630)
- 6 Pieni liitin
- 7 Akun latauksen ilmaisin (vain QP2620)
- 8 Virtalähde (QP2630: sovittimen tyyppi HQ850. QP2620: sovittimen tyyppi A00390.)
- 9 Vaihtoterä (ei kaikissa malleissa)
- 10 Helposti kiinnitettävä sänkikampa, 5 mm
- 11 Helposti kiinnitettävä sänkikampa, 3 mm
- 12 Helposti kiinnitettävä sänkikampa, 2 mm (vain QP2630)
- 13 Helposti kiinnitettävä sänkikampa, 1 mm
- 14 Vartaloterä
- 15 Ihosuojaja herkälle iholle
- 16 Ohjaukampa ihokarvojen siistimiseen, 3 mm

Tärkeitä turvallisuustietoja

Lue nämä tärkeät tiedot huolellisesti ennen laitteen ja sen lisäosien ensimmäistä käyttökertaa ja säilytä ne myöhempää käyttöä varten. Toimitukseen sisältyvät lisäosat voivat vaihdella tuotekohtaisesti.

Vaara



- Pidä virtalähde kuivana.

Varoitus

- Käytä akun lataamiseen vain laitteen mukana toimitettua irrotettavaa virtalähdettä. Alkuperäisen virtalähteen tyyppinumeron löydät oppaan Yleiskuvaus-osasta.
- Virtalähteessä on jännitemuuntaja. Älä katkaise virtalähteen johtoa ja vaihda siihen toista pistoketta, koska tämä aiheuttaa vaaratilanteen.

- Laitetta voivat käyttää myös yli 8-vuotiaat lapset ja henkilöt, joiden fyysinen tai henkinen toimintakyky on rajoittunut tai joilla ei ole kokemusta tai tietoa laitteen käytöstä, jos heitä on neuvottu laitteen turvallisesta käytöstä tai tarjolla on turvallisen käytön edellyttämä valvonta ja jos he ymmärtävät laitteeseen liittyvät vaarat. Lasten ei pidä leikkiä laitteella. Lasten ei saa antaa puhdistaa tai huoltaa laitetta ilman valvontaa.
- Irrota laite sähköverkosta aina ennen sen puhdistamista vesihanalla.
- Tarkista laite aina ennen kuin käytät sitä. Älä käytä laitetta, jos se on vaurioitunut, koska sen käyttö saattaa tällöin aiheuttaa vammoja. Vaihda vahingoittuneen osan tilalle aina alkuperäisen tyyppinen osa.
- Älä avaa laitetta akun vaihtamista varten.

Varoitus



- Älä upota lataustelinettä veteen, äläkä huuhtele sitä vesihanalla.

- Älä käytä virtalähdettä sellaisissa pistorasioissa tai sellaisten pistorasioiden lähellä, joissa on sähköisiä ilmanraikastimia, sillä virtalähde voi vahingoittua pysyvästi.
- Käytä tätä laitetta vain tarkoituksenmukaisesti käyttöoppaassa esitetyllä tavalla.
- Hygieniasyistä laitetta suositellaan vain yhden henkilön käyttöön.
- Huuhtele laite korkeintaan 60-asteisella vedellä.
- Älä käytä paineilmaa, naarmuttavia tai syövyttäviä puhdistusaineita tai -välineitä (kuten bensiiniä tai asetonia) laitteen puhdistamiseen.

Sähkömagneettiset kentät (EMF)

Tämä laite (Philips) vastaa kaikkia sähkömagneettisille kentille (EMF) altistumista koskevia standardeja ja säännöksiä.

Yleistä



- Tämä laite on vesitiivis. Se sopii käytettäväksi kylvyssä tai suihkussa, ja se voidaan puhdistaa juoksevalla vedellä. Turvallisuussyistä laitetta voi käyttää vain ilman johtoa.
- Virtalähde soveltuu 100–240 voltin verkkojännitteelle.
- Virtalähde muuttaa 100–240 voltin jännitteen turvalliseksi alle 24 voltin jännitteeksi.

Lataaminen

Lataa laite ennen ensimmäistä käyttökertaa tai näytön varauslukemien ilmaistessa, että akku on lähes tyhjä.

QP2630: Lataaminen kestää noin 4 tuntia.

QP2620: Lataaminen kestää noin 8 tuntia.

Täyteen ladatun laitteen käyttöaika on jopa 60 minuuttia (QP2630) tai 45 minuuttia (QP2620).

Huomautus: tätä laitetta voi käyttää vain ilman johtoa.

Akun latauksen ilmaisin QP2630:

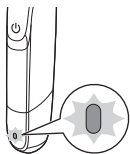

Kun akun latauksen ilmaisin vilkkuu oranssina, akku on lähes tyhjä.

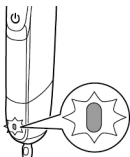

Kun lataus on käynnissä, akun latauksen ilmaisin vilkkuu vihreänä.

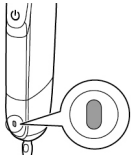

Kun akku on ladattu täyteen, akun latauksen ilmaisin palaa jatkuvasti vihreänä.

Akun varauksen ilmaisin sammuu automaattisesti noin 30 minuuttia sen jälkeen, kun akku on latautunut täyteen, tai kun irrotat laitteen pistokkeen pistorasiasta.

Akun latauksen ilmaisin QP2620:

Akun lataustila ilmenee laitteen suorituskyvystä. Kun laite alkaa toimia tavallista hitaammin, akku on lähes tyhjä, ja se on ladattava optimaalisen suorituskyvyn varmistamiseksi.

Lataaminen virtalähteen avulla

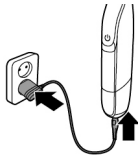

- 1 Työnnä pieni liitin laitteeseen ja kytke latauslaite pistorasiaan.

Vain malli QP2620: Verkkolaitteessa oleva akun latauksen ilmaisin palaa jatkuvasti, kun laite on liitetty pistorasiaan.

- 2 Irrota lataamisen jälkeen virtalähde pistorasiasta ja pieni liitin laitteesta.

Käyttö

Laitteen toimitukseen sisältyy 2 terää. Käytä toista terää vain kasvoihin ja toista vain vartaloon.

Kasvoterä ja sänkikammat on tarkoitettu kasvojen alueen karvoille. Niitä ei ole tarkoitettu kehon alaosan karvojen tai hiusten ajamiseen, rajaamiseen tai muotoiluun.

Vartaloterä ja ohjauskampa ihokarvojen siistimiseen on tarkoitettu kaulan alapuolisten alueiden ihokarvoille.



Vartaloterä yhdessä ihosuojan kanssa on tarkoitettu vartalon herkille alueille.

Huomautus: tätä laitetta voi käyttää vain ilman johtoa.

- Käytä laitetta kasvoterän kanssa, kun muotoilet, rajaat tai ajat kasvojen alueen karvoja (parta, viikset, pulisongit). Aja, jos haluat saada sileän tuloksen; muotoile sänkikamman kanssa, jos haluat saavuttaa tietyn pituuden; ja muotoile, jos haluat luoda täydellisiä reunoja ja teräviä viivoja.
- Käytä laitetta vartaloterän kanssa, kun siistit ja/tai ajat vartalon ihokarvoja. Käytä rintakarvoja ajaessasi laitetta ilman ihosuojaa ja ohjauskampaa, jotta saavuttaisit sileän lopputuloksen. Käytä ihosuojaa herkillä alueilla (kuten kainalot ja kivespussien alue), ja käytä ohjauskampaa vartalon ihokarvojen siistimisessä.
- Varaa reilusti aikaa laitteen ensimmäistä käyttökertaa varten. Laitteen käyttö edellyttää harjoittelua.

Laitteen virran kytkeminen päälle ja pois päältä

Laitteen virran kytkeminen ja katkaiseminen

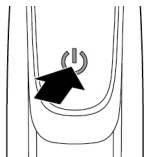

- 1 Käynnistä laite painamalla virtapainiketta kerran.
- 2 Sammuta laite painamalla kerran virtapainiketta.

Kasvot

Parran ajaminen

Varoitus: Tarkista aina ennen laitteen käyttöä, ettei siinä ole merkkejä vaurioista tai kulumisesta. Älä käytä laitetta, jos terä

on vaurioitunut tai kulunut, koska laitteen käyttö saattaa tällöin aiheuttaa vammoja. Vaihda vaurioitunut terä ennen laitteen käyttöä (katso kohtaa Varaosat).

Parranajon vinkkejä

- Aseta terä ihoa vasten ja varmista, että se koskettaa kokonaan ihoa.
- Saat parhaat tulokset liikuttamalla laitetta karvojen kasvusuuntaa vastaan.
- Tee pitkiä vetoja painamalla samalla kevyesti.
- Voit käyttää laitetta kuiva- tai märkäajoon geelin tai vaahdon kanssa. Voit käyttää laitetta jopa suihkussa.
- Paras tulos saadaan ajamalla parta ja kasvat sileiksi.

Parranajaminen

- 1 Käynnistä laite.
- 2 Aseta terä ihoa vasten ja liikuta laitetta pitkillä vedoilla ylöspäin tai karvojen kasvusuuntaa vastaan painaen sitä samalla kevyesti.



Huomautus: Pidä terän pintaa ihoa vasten.

- 3 Katkaise laitteesta virta ja puhdista laite jokaisen käytön jälkeen (katso kohtaa Puhdistus ja hoito).

Rajaaminen

Terän terävillä reunoilla voit luoda teräviä viivoja ja täydellisiä reunoja. Pitele laitetta niin, että terä on kohtisuorassa ihoa vasten ja yksi sen reunoista koskettaa ihoa. Tämä mahdollistaa pulisonkien sekä suun ja nenän ympärillä olevien alueiden tavallista tarkemman rajaamisen.

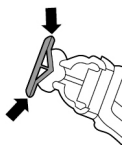

1 Jos haluat luoda teräviä reunoja ja viivoja, voit käyttää terän jompaakumpaa reunaa.

2 Käynnistä laite.

3 Aseta terän reuna kohtisuorassa ihoa vasten.

- Tee suoria vetoja painamalla samalla kevyesti.

4 Katkaise laitteesta virta ja puhdista laite jokaisen käytön jälkeen (katso kohtaa Puhdistus ja hoito).

Ihokarvojen trimmaaminen

Trimmausvihjeitä

- Varmista aina, että helposti kiinnitettävän sänkikamman kärjet osoittavat suuntaan, johon liikutat laitetta.
- Varmista, että ohjauskamman sileä osa on aina tiiviisti kiinni ihossa, jotta saat tasaisen trimmaustuloksen.
- Hiukset kasvavat eri suuntiin, joten liikuta myös laitetta eri suuntiin (ylös- ja alaspäin sekä sivusuunnassa).
- Muotoileminen on helpompaa ihon ja ihokarvojen ollessa kuivat.

Ohjauskammat

Helposti kiinnitettävien sänkikamppojen avulla voit tasata karvat eri pituuksille.

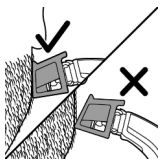

- Mallin QP2630 mukana toimitetaan neljä helposti kiinnitettävää sänkikampaa: 5 mm, 3 mm, 2 mm ja 1 mm.
- Mallin QP2620 mukana toimitetaan kolme helposti kiinnitettävää sänkikampaa: 5 mm, 3 mm ja 1 mm.

Aloita 5 mm:n kammalla, jotta saat tuntumaa laitteeseen.

Ohjaukampojen merkinnät vastaavat karvojen kasvua millimetreinä.

Käyttö ohjaukammalla

- 1 Aseta ohjaukampa terän päälle niin, että ohjauksamman hampaat osoittavat ylöspäin.

Huomautus: Liikuta laitetta aina ohjauksamman hampaiden suuntaan. Tämä takaa parhaat tulokset.

- 2 Käynnistä laite.

- 3 Aseta ohjaukampa ihoa vasten ja liikuta laitetta ohjauksamman hampaiden suuntaan.

Huomautus: Saat parhaat tulokset liikuttamalla laitetta karvojen kasvusuuntaa vastaan.

- 4 Katkaise laitteesta virta ja puhdista laite jokaisen käytön jälkeen (katso kohtaa Puhdistus ja hoito).

- 5 Voit irrottaa ohjauksamman pitelemällä sitä molemmin puolin ja vetämällä sen irti terästä.

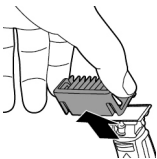

Vartalo

- Käytä hygieniasyistä vartaloterää vain vartalon ihokarvojen siistimiseen ja ajamiseen.

- Varmista ennen vartalon ihokarvojen siistimistä ja ajamista, että karvat ovat puhtaita ja kuivia, sillä märät karvat tarttuvat helposti ihon pintaan. Käytä herkillä alueilla aina ohjauskampaa ihokarvojen siistimiseen.
- Koska kaikki ihokarvat eivät kasva samaan suuntaan, laitetta on ehkä liikutettava eri leikkaussuunnissa (ylös- ja alaspäin sekä sivusuunnassa). Opit saavuttamaan parhaan tuloksen kokemuksen myötä.
- Saat parhaat tulokset liikuttamalla laitetta karvojen kasvusuuntaa vastaan.
- Tee pitkiä vetoja painamalla samalla kevyesti.
- Voit käyttää laitetta kuiva- tai märkäajoon geelin tai vaahdon kanssa jopa suihkussa.
- Paras tulos saavutetaan, kun vartalo on puhdas.

Käyttö ihosuojan kanssa

Saavutat parhaan tuloksen, kun käytät ihosuojaa vain herkillä alueilla (esimerkiksi kivespussien alue ja kainalot).

- 1 Pitele ihosuojaa sen molemmista reunoista ja paina se terään.
- 2 Kytke laite päälle.
- 3 Aseta ihosuoja ihoa vasten ja venytä ihoa vapaalla kädellä. Liikuta laitetta hitaasti ylöspäin karvojen kasvusuuntaa vastaan.





- Kun käytät laitetta kainaloissa, venytä ihoa nostamalla käsivartesi ylös ja asettamalla kätesi pääsi taakse.
- Poista karvat säännöllisesti suojuksesta. Jos suojukseen on kertynyt paljon ihokarvoja, irrota se laitteesta ja poista karvat puhaltamalla ja/tai ravistamalla.

4 Katkaise laitteesta virta ja puhdista laite jokaisen käytön jälkeen.

5 Irrota ihosuoja asettamalla sormi sen reunan alle ja painamalla terää peukalolla.



Käyttö ilman ihosuojaa

Käyttämällä vartalo-terää ilman ihosuojaa voit siistiä ihokarvoja kaulan alapuolisilta alueilta (esimerkiksi rinnasta).

1 Irrota ihosuoja asettamalla sormi sen reunan alle ja painamalla terää peukalolla.

2 Kytke laite päälle.



3 Aseta terä ihoa vasten ja liikuta laitetta pitkällä vedoilla karvojen kasvusuuntaa vastaan painaen sitä samalla kevyesti. Venytä ihoa vapaalla kädellä.

Huomautus: Pidä terän pintaa ihoa vasten.

- Kun käytät laitetta kainaloissa, venytä ihoa nostamalla käsivartesi ylös ja asettamalla kätesi pääsi taakse.

4 Katkaise laitteesta virta ja puhdista se jokaisen käytön jälkeen.

Käyttö ohjauskamman kanssa

Ihokarvojen siistimiseen tarkoitettua 3 mm:n ohjauskampaa käyttämällä voit siistiä ihokarvoja





kaulan alapuolisilta alueilta (esimerkiksi rinnasta, kainaloista ja kivespussien alueelta).

- 1 Pitele ohjaukempaa sen molemmista reunoista ja paina se terään.
- 2 Kytke laite päälle.
- 3 Aseta ohjaukempa ihoa vasten ja venytä ihoa vapaalla kädellä. Liikuta laitetta hitaasti ylöspäin karvojen kasvusuuntaa vastaan.
 - Kun käytät laitetta kainaloissa, venytä ihoa nostamalla käsivartesi ylös ja asettamalla kätesi pääsi taakse.
 - Poista karvat säännöllisesti suojuksesta. Jos suojukseen on kertynyt paljon ihokarvoja, irrota se laitteesta ja poista karvat puhaltamalla ja/tai ravistamalla.
- 4 Katkaise laitteesta virta ja puhdista laite jokaisen käytön jälkeen.
- 5 Voit irrottaa ohjaukempaan tarttumalla sen molemmista reunoista ja vetämällä sen irti terästä.

Puhdistus ja huolto

Puhdista laite aina käytön jälkeen.

Varoitus: Älä käytä paineilmaa, naarmuttavia tai syövyttäviä puhdistusaineita tai -välineitä (kuten bensiiniä tai asetonia) laitteen puhdistamiseen.

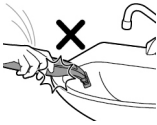

Varoitus: Älä kopauta laitetta jotakin pintaa vasten siinä olevan veden poistamista varten, sillä tämä voi aiheuttaa vahinkoa. Vaihda terä, jos se on vaurioitunut.

Laitteen puhdistaminen

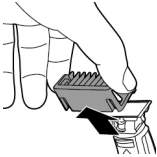

- 1 Irrota ohjauskampa terästä. Sammuta laite aina ennen ohjauskampojen asentamista tai poistamista.



- 2 Jos ohjauskampaan on kertynyt paljon karvoja, poista ne ensin puhaltamalla.



- 3 Jos laitteeseen on kertynyt paljon karvoja, poista ne ensin puhaltamalla.



- 4 Käynnistä laite ja huuhtelee terä haalealla vedellä.

Varoitus: Älä kuivaa terää pyyheliinalla tai paperipyyhkeellä, sillä tämä voi aiheuttaa vahinkoa.



5 Huuhtele sitten ohjauskampa haalealla vedellä.

6 Anna laitteen ja ohjauskamman kuivua.

Huomautus: Terä rikkoutuu helposti. Käsittele sitä varovasti. Vaihda terä, jos se on vaurioitunut.

Säilytys

Kiinnitä suojus aina terään, jotta terä ei pääse rikkoutumaan matkan tai säilytyksen aikana.

Suosittelemme, että annat laitteen ja sen lisäosien kuivua, ennen kuin asetat ne säilytykseen seuraavaa käyttökertaa varten.

1 Aseta suojus terän reunaan.



2 Sulje suojus.

- Kiinnitä ohjauskampa ihokampojen siistimiseen vartaloterään, jotta terä ei pääse rikkoutumaan.



Varaosat

Käytön ilmainen

Optimaalisten leikkaus- ja liukumisominaisuuksien varmistamiseksi suosittelemme, että vaihdat terän neljän kuukauden välein, kun ajo- tai trimmaustulokset eivät enää vastaa odotuksiasi.

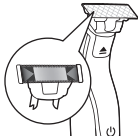

Terässä on käytön ilmaisin. Terään ilmestyy asteittain vihreä palkki, kun käytät terää. Kun se näkyy hyvin selkeästi, terä kannattaa vaihtaa parhaan mahdollisen OneBlade-käyttökokemuksen varmistamiseksi. Vaihda terä aina Philipsin alkuperäiseen terään.

Käytöstä riippuen terän todellinen käyttöikä voi olla tätä pidempi tai lyhyempi. Manuaalisen terän tapaan terä muuttuu ajan myötä tylsäksi, mikä lisää karvojen vetämistä ja huonontaa leikkaustulosta.

Terän vaihtaminen

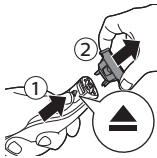

- 1 Katkaise laitteesta virta.
- 2 Irrota terä painamalla terän vapautuskytkintä varovasti ylöspäin ja pitele terää sen molemmista reunoista. Näin se ei pääse lennähtämään pois rungosta.



- 3 Pitele uutta terää sen reunoista ja paina se kiinni kahvaan niin, että se napsahtaa paikalleen.

Huomautus: Kun kuulet napsahduksen, uusi terä on asetettu paikalleen oikein ja se on valmiina käyttöön.

Tarvikkeiden tilaaminen

Voit ostaa tarvikkeita ja varaosia osoitteesta www.shop.philips.com/service ja Philips-jälleenmyyjiltä. Voit myös ottaa yhteyttä oman maasi Philips-asiakaspalveluun (eri maiden tukipuhelinnumerot on lueteltu takuulehtisessä).

Saatavissa on seuraavia varaosia:

- Malli QP210 Philips-vaihtoterä, 1 kpl

- Malli QP220 Philips-vaihtoterä, 2 kpl
- Malli QP610 Philips Body -vaihtopakkaus
- Malli QP620 Philips Face and Body -vaihtopakkaus.

Kierrätys



- Tämä merkki tarkoittaa sitä, että tätä tuotetta ei saa hävittää tavallisen kotitalousjätteen mukana (2012/19/EU).
- Tämä merkki tarkoittaa, että tuote sisältää kiinteän ladattavan akun, jota ei saa hävittää tavallisen kotitalousjätteen mukana (2006/66/EY). Toimita laite viralliseen keräyspisteeseen tai Philipsin valtuuttamaan huoltoliikkeeseen, jossa ammattilaiset irrottavat akun.
- Noudata oman maasi sähkö- ja elektroniikkalaitteiden sekä akkujen ja paristojen kierrätystä ja hävittämistä koskevia sääntöjä. Asianmukainen hävittäminen auttaa ehkäisemään ympäristölle ja ihmisille koituvia haittavaikutuksia.

Akun poistaminen

Poista akku vain laitetta hävitettäessä. Varmista ennen akun irrottamista, että laite on irrotettu pistorasiasta ja että akku on täysin tyhjä.

Huolehdi tarvittavista turvatoimista, kun käsittelet laitteen avaamiseen tarvittavia työkaluja.

Huomautus: Suosittelemme, että laitteen akun poistaa alan ammattilainen.

- 1 Irrota laite sähköverkosta ja anna laitteen käydä, kunnes moottori pysähtyy.
- 2 Irrota terä laitteesta.
- 3 Irrota laitteen takaosa taivuttamalla sitä alaspäin ja vetämällä se irti.

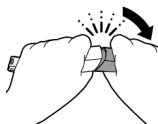

- 4 Irrota akkulokero erottamalla sen ala- ja yläosat toisistaan.

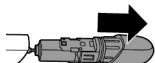

- 5 Irrota akku alaosasta.

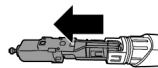

- 6 Nosta akku sisäosasta ruuvimeisselillä. Akku on kiinnitetty kaksipuolisella teipillä.

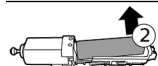

Varoitus: Ole varovainen, sillä akun metalliliuskat ovat teräviä.

Takuu ja tuki

Jos haluat tukea tai lisätietoja, käy Philipsin verkkosivuilla osoitteessa

www.philips.com/support tai lue kansainvälinen takuulehtinen.

Takuun rajoitukset

Kansainvälinen takuu ei kata terää, koska se on kuluva osa.

Vianmääritys

Tähän osaan on koottu tavallisimmat laitteen käytössä ilmenevät ongelmat. Ellet löydä ongelmaasi ratkaisua seuraavista tiedoista, lue osoitteesta www.philips.com/support vastauksia usein kysytyihin kysymyksiin tai ota yhteys maasi asiakaspalveluun.

Ongelma	Mahdollinen syy	Ratkaisu
Laite ei lataudu, vaikka se on liitetty verkkovirtaan.	Varmista, että laitteen virta on katkaistu, kun aloitat lataamisen.	Katkaise laitteesta virta.
Laitetta ei voi käynnistää, kun se on kytketty verkkovirtaan.	Laitetta ei voi käyttää lataamisen aikana. Laitetta voi käyttää vain ilman johtoa.	Irrota laite verkkovirrasta ennen käyttöä.

Ongelma	Mahdollinen syy	Ratkaisu
Laite ei toimi.	Ladattava akku on tyhjä.	Lataa laite (katso kohta Lataaminen). QP2630, QP2530: Akun latauksen ilmaisin vilkkuu lataamisen aikana. QP2620, QP2520: Verkkolaitteessa oleva latauksen ilmaisin palaa lataamisen aikana. Jos akun latauksen ilmaisin ei vilku tai pala, tarkista, että onko ilmennyt sähköhäiriö tai että pistorasia toimii. Jos sähköhäiriötä ei ole ja pistorasia toimii, mutta akun latauksen ilmaisin ei silti vilku tai pala, vie laite tarkistettavaksi jälleenmyyjälle tai Philipsin huoltoliikkeeseen.
	Terä on tukkeutunut.	Käynnistä laite ja huuhtelee terä vesihanalla lämpimällä vedellä.
		Pidä terää lämpimällä vedellä (enintään 60 °C) täytetyssä kupissa noin 30 sekunnin ajan.
Laite ei enää leikkaa karvoja.	Terä on asetettu kahvaan väärin.	Työnnä terää laitteeseen, kunnes kuulet napsahduksen.
	Terä on vaurioitunut tai kulunut.	Vaihda terä uuteen. Katso kohtaa Varaosat.
Laitteesta kuuluu omituisia ääntä.	Terä on vaurioitunut tai kulunut.	Vaihda terä uuteen. Katso kohtaa Varaosat.

Ongelma	Mahdollinen syy	Ratkaisu
	Terä on asetettu kahvaan väärin.	Irrota terä ja kiinnitä se uudelleen. Työnnä terää laitteeseen, kunnes kuulet napsahduksen.
	Terä on tukkeutunut.	Irrota terä ja puhdista se huolellisesti.
Laite ei enää toimi optimaalisesti.	Terä on tukkeutunut.	Irrota terä ja puhdista se huolellisesti.
	Terä on kuluva osa, joten sen suorituskyky heikkenee ajan myötä.	Vaihda terä uuteen. Katso kohtaa Varaosat.
	Terä on laitteen herkkä osa, joka voi helposti vaurioitua. Jos terä vaurioituu, se ei ehkä enää toimi optimaalisesti.	Vaihda terä uuteen. Katso kohtaa Varaosat.

Inledning

Grattis till ditt inköp och välkommen till Philips! Få ut mesta möjliga av den support Philips erbjuder genom att registrera din produkt på www.philips.com/welcome.

Allmän beskrivning (bild 1)

- 1 Skyddskåpa
- 2 Ansiktsblad
- 3 Frigöringsknapp för skärblad
- 4 På/av-knapp
- 5 Batteristatusindikator (endast (QP2630)
- 6 Liten kontakt
- 7 Batteriladdningsindikator (endast QP2620)
- 8 Nätadapter (QP2630: HQ850-adapter. QP2620: A00390-adapter.)
- 9 Ersättningsblad (endast vissa modeller)
- 10 5 mm stubbkam med klickfäste
- 11 3 mm stubbkam med klickfäste
- 12 2 mm stubbkam med klickfäste (endast QP2630)
- 13 1 mm stubbkam med klickfäste
- 14 Kroppsblad
- 15 Hudskydd för känsliga områden
- 16 Kroppskam 3 mm

Viktig säkerhetsinformation

Läs den här viktiga informationen noggrant innan du använder apparaten och dess tillbehör. Spara det här häftet för framtida bruk. Olika tillbehör kan medfölja olika modeller.

Fara



- Blöt inte ned strömförsörjningsenheten.

Varning

- Använd endast den löstagbara nätadapter som medföljer apparaten för att ladda batteriet. Se "Allmän beskrivning" i bruksanvisningen för den ursprungliga strömförsörjningsenhetens modellnummer.
- Nätadaptern innehåller en transformator. Modifiera inte strömförsörjningsenheten med någon annan typ av kontakt, eftersom det kan medföra risker.
- Den här apparaten kan användas av barn från 8 år och uppåt och av personer med olika funktionshinder, eller som inte har kunskap om hur apparaten används, så länge de övervakas och får anvisningar om säker användning och förstår vilka risker som föreligger. Barn ska inte leka med apparaten. Rengöring och underhåll ska inte utföras av barn utan övervakning.

- Dra alltid ur nätsladden innan du rengör apparaten under rinnande vatten.
- Kontrollera alltid apparaten innan du använder den. Använd inte apparaten om den är skadad eftersom det kan medföra risk för personskador. Skadade delar ska alltid bytas ut mot originaldelar.
- Öppna inte apparaten för att byta ut det laddningsbara batteriet.

Varning!



- Sänk aldrig ned laddningsstället i vatten och spola inte av det under kranen.
- Använd inte strömförsörjningsenheten i eller i närheten av vägguttag där det finns en elektrisk luftrenare eftersom detta kan ge upphov till permanenta skador på strömförsörjningsenheten.
- Använd endast apparaten för de ändamål som framgår av användarhandboken.

- Av hygieniska skäl bör apparaten endast användas av en person.
- Använd aldrig vatten som är varmare än 60 °C när du sköljer apparaten.
- Använd aldrig tryckluft, skursvampar, slipande rengöringsmedel eller vätskor som bensin eller aceton för att rengöra enheten.

Elektromagnetiska fält (EMF)

Den här Philips-apparaten uppfyller alla tillämpliga standarder och regler gällande exponering av elektromagnetiska fält.

Allmänt



- Apparaten är vattentät. Den kan användas både i badet och duschen och kan rengöras under vattenkranen. Av säkerhetsskäl kan apparaten därför endast användas sladdlöst.
- Nätadaptorn är avsedd för nätspänningar på 100–240 volt.
- Strömförsörjningsenheten omvandlar 100–240 volt till en säker låg spänning på under 24 volt.

Laddning

Ladda apparaten före första användningen och när teckenfönstret visar att batteriet nästan är tomt.

QP2630: Laddningen tar ca 4 timmar.

QP2620: Laddningen tar ca 8 timmar.

En fulladdad apparat kan användas i upp till 60 minuter (QP2630) eller 45 minuter (QP2620).

Obs! Den här apparaten kan endast användas utan sladd.

Batteristatusindikator QP2630:

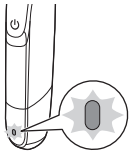

Batteristatusindikatorn blinkar orange när batteriet nästan är tomt.

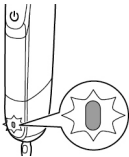

Batteristatusindikatorn blinkar grönt för att visa att apparaten laddas.

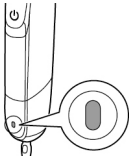

Batteristatusindikatorn lyser med fast grönt sken när batteriet är fulladdat.

Batteristatusindikatorn släcks automatiskt cirka 30 minuter efter att batteriet är fulladdat eller när du kopplar bort apparaten från vägguttaget.

Batteristatusindikator QP2620:

Batteriets status indikeras av apparatens prestanda. När apparaten börjar arbeta långsammare är batteriet nästan tomt och behöver laddas för att apparaten ska prestera optimalt.

Ladda apparaten med nätadaptorn

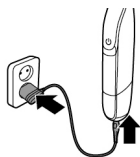

- 1 Sätt i den lilla kontakten i apparaten och anslut adaptorn till ett vägguttag.

Endast QP2620: Batteriladdningsindikatorn på adaptorn lyser med fast sken när apparaten är ansluten till vägguttaget.

- 2 När laddningen är klar drar du ur nätadaptorn ur eluttaget och drar ur den lilla kontakten ur apparaten.

Använda apparaten

Apparaten levereras med 2 skärblad. Använd ett av skärbladen uteslutande för ansiktet och det andra uteslutande för kroppen.

Ansiktsbladet och stubbkammarna är avsedda för trimning av hår i ansiktet. Den är inte avsedd för att raka, trimma eller putsa hår på de nedre kroppsdelarna eller på huvudet.

Kroppsbladet och kropps-kammen är avsedda för användning på kroppsdelar nedanför halsen.

Kroppsbladet ihop med hudskyddet är avsedda för användning på känsliga kroppsdelar.

Obs! Den här apparaten kan endast användas utan sladd.



- Använd apparaten med ansiktsbladet för att trimma, putsa eller raka ansiktshår (skägg, mustasch och polisonger). Raka för att få ett helt slätt resultat, trimma med stubbkammen för att få en önskad längd och putsa för att skapa perfekta kanter och raka linjer.

- Använd apparaten med kroppsbladet för att trimma, putsa eller raka ansiktshår (skägg, mustasch och polisonger). Raka bröstet utan hudskyddet eller kropps-kammen för ett slätt resultat, raka känsliga områden (t.ex. ljumskområdet, armhålorna) med hudskyddet, använd kropps-kammen för att trimma kroppen.
- Ta god tid på dig när du börjar använda apparaten. Du måste lära dig att använda apparaten.

Sätta på och stänga av apparaten

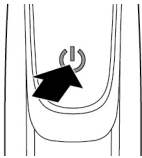

Ansikte

Sätta på och stänga av apparaten

- 1 Slå på apparaten genom att trycka en gång på på/av-knappen.
- 2 Stäng av apparaten genom att trycka en gång på på/av-knappen.

Rakning

Varning! Kontrollera alltid att skärbladet inte är slitet eller skadat innan du använder apparaten. Använd inte apparaten om skärbladet är skadat eller trasigt, eftersom det kan orsaka skador. Byt ut ett skadat skärblad innan du använder apparaten (se kapitlet Byten).

Rakningstips

- Se till att skärbladet har fullständig kontakt med huden genom att hålla det platt mot huden.
- Du får bäst resultat genom att föra apparaten mothårs.
- Tryck lätt och gör långa drag med apparaten.

- Du kan använda den här apparaten för torr- eller våtrakning med raklödder eller rakgel. Du kan till och med använda apparaten i duschen.
- Resultatet blir bäst om skägget och ansiktet är rent..

Rakning

- 1 Slå på apparaten.
- 2 Placera skärbladet mot huden och för apparaten uppåt eller mot skäggstubben i långa drag samtidigt som du trycker lätt.



Obs! Håll skärbladets yta plant mot huden.

- 3 Stäng av och rengör apparaten noggrant efter varje användning (se kapitlet Rengöring och underhåll).

Putsning

Du kan även använda skärbladets båda eggjar för att skapa markerade linjer och perfekta kanter. Håll apparaten med skärbladet vinkelrätt mot huden så att en av dess eggjar rör vid huden. Detta gör det möjligt att fintrimma polisonger och området runt näsan och munnen.

- 1 Du kan använda någon av skärbladets båda eggjar för att skapa markerade kanter och linjer.
- 2 Slå på apparaten.

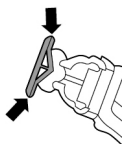

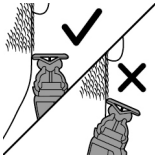

3 Placera skärbladets egg vinkelrätt mot huden.



- Gör raka drag samtidigt som du trycker lätt.

4 Stäng av och rengör apparaten noggrant efter varje användning (se kapitlet Rengöring och underhåll).

Trimning

Trimningstips

- Se till att spetsen på stubbkammen med klickfäste pekar i den riktning du för apparaten.
- Se till att den platta delen av kammen alltid har full kontakt med huden för att få ett jämnt resultat vid trimningen.
- Eftersom håret växer i olika riktningar måste du även föra apparaten i olika riktningar (uppåt, nedåt eller tvärsöver).
- Det är enklare att trimma om huden och håret är torra.

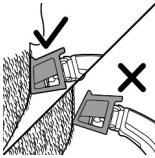

Trimkammor

Stubbkammarna med klickfäste gör det möjligt att trimma till olika längder.

- QP2630 levereras med fyra stubbkammar med klickfäste: 5 mm, 3 mm, 2 mm och 1 mm.
- QP2620 levereras med tre stubbkammar med klickfäste: 5 mm, 3 mm och 1 mm.

Börja med att använda 5 mm-kammen för att lära dig använda apparaten.

Markeringen på varje kam anger hårlängden i millimeter.



Trimma med kam

- 1 Sätt fast kammen på skärhuvudet så att kammens tänder pekar uppåt.

Obs! Trimma alltid längs riktningen för kammens tänder. Detta ger bäst resultat.

- 2 Slå på apparaten.

- 3 Håll kammen mot huden och för apparaturen i den riktning kammens tänder pekar.

Obs! Du får bäst resultat genom att föra apparaten mot skäggstubben.

- 4 Stäng av och rengör apparaten noggrant efter varje användning (se kapitlet Rengöring och underhåll).

- 5 Du tar bort kammen genom att ta tag i dess båda sidor och dra loss den från skärbladet.

Kropp

- Av hygieniska skäl bör kroppsbladet endast användas för att trimma och raka kroppen.
- Se till att kroppshåret är rent och torrt innan du trimmar eller rakar det, eftersom blött hår tenderar att fastna på kroppen och använd alltid hudskyddet vid rakning av känsliga områden.
- Du kan behöva prova olika trimningslägen (dvs. uppåt, nedåt eller tvärs över) eftersom inte alla hårstrån växer i samma riktning. Du kan behöva öva för att få bästa resultat.
- Du får bäst resultat genom att föra apparaten mothårs.
- Tryck lätt och gör långa drag med apparaten.

- Apparaten kan användas för torr- eller våtrakning med raklödder eller rakgel och till och med i duschen.
- Resultatet blir bäst om kroppen är ren.

Raka med hudskyddet

För bästa resultat bör du endast använda hudskyddet i känsliga områden (till exempel pungen och armhålor).



- 1 Håll hudskyddet på båda sidorna och tryck fast det på skärbladet.
- 2 Slå på apparaten.



- 3 Lägga hudskyddet mot huden och sträck ut huden med din lediga hand. För sakta apparaten uppåt och mothårs.



- Lyft armen och håll handen bakom huvudet för att sträcka huden när du använder apparaten i armhålor.
- Ta bort avklippt hår från skyddet med jämna mellanrum. Om det samlas mycket hår i skyddet tar du loss det och blåser eller skakar bort håret.

- 4 Stäng av och rengör apparaten efter varje användningstillfälle.

- 5 Ta av hudskyddet genom att sätta ett finger under skyddets kant och trycka mot skärbladet med tummen.



Raka utan hudskyddet

Genom att använda kroppsbladet utan hudskyddet kan du raka bort kroppsbehåring nedanför halslinjen (till exempel på bröstet) med ett slätt resultat.



- 1 Ta av hudskyddet genom att sätta ett finger under skyddets kant och trycka mot skärbladet med tummen.
- 2 Slå på apparaten.
- 3 Placera skärbladet mot huden och för apparaten mothårs med långa drag samtidigt som du trycker lätt. Sträck ut huden med den lediga handen.

Obs! Håll skärbladets yta plant mot huden.

- Lyft armen och håll handen bakom huvudet för att sträcka huden när du använder apparaten i armhålorna.
- 4 Stäng av och rengör apparaten efter varje användningstillfälle.

Trimma med kroppskammen

Genom att använda kroppskammen på 3 mm kan du trimma håret nedanför halslinjen (till exempel på bröstet, i armhålorna och på pungen).



- 1 Håll kroppskammen på båda sidorna och tryck fast den på skärbladet.
- 2 Slå på apparaten.



- 3 Håll kammen mot huden och sträck ut huden med din lediga hand. För sakta apparaten uppåt och mothårs.
 - Lyft armen och håll handen bakom huvudet för att sträcka huden när du använder apparaten i armhålorna.
 - Ta bort avklippt hår från skyddet med jämna mellanrum. Om det samlas mycket hår i skyddet tar du loss det och blåser eller skakar bort håret.
- 4 Stäng av och rengör apparaten efter varje användningstillfälle.
- 5 Du tar bort kammen genom att ta tag i dess båda sidor och dra loss den från skärbladet.



Rengöring och underhåll

Rengör apparaten efter varje användning.

Varning! Använd aldrig tryckluft, skursvampar, slipande rengöringsmedel eller vätskor som bensen eller aceton för att rengöra apparaten.

Varning! Knacka aldrig apparaten mot en yta för att få bort vatten från den. Det kan skada apparaten. Byt ut skärbladet om det är skadat.



Rengöring av apparaten

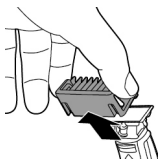

- 1 Ta bort kammen från skärbladet. Stäng alltid av apparaten innan du sätter fast eller tar bort kammarna.



- 2 Om mycket hår har samlats på kammen blåser du först bort det.



- 3 Om mycket hår har samlats på apparaten blåser du först bort det.



- 4 Slå sedan på apparaten och skölj skärbladet under rinnande ljummet vatten.

Varning! Torka inte av skärbladet med en handduk eller papper. Det kan skada skärbladet.

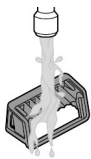

- 5 Skölj sedan kammen under rinnande ljummet vatten.
- 6 Låt apparaten och kammen torka.

Obs! Skärbladet är ömtåligt. Hantera det försiktigt. Byt ut skärbladet om det är skadat.

Förvaring

Sätt alltid fast skyddskåpan på skärbladet för att skydda bladet mot skador under resor eller vid förvaring.

Vi rekommenderar att du låter apparaten och tillbehören torka ordentligt innan du lägger undan dem inför nästa användning.

1 Placera skyddskåpan på skärbladets egg.



2 Stäng skyddskåpan.

- Fäst kroppskammen på kroppsbladet för att skydda skärbladet mot skador.



Byten

Användningsindikator

För att få optimal raknings- och glidförmåga rekommenderar vi att du byter ut bladet var fjärde månad eller när det inte längre ger förväntade resultat vid rakning eller trimning.

Bladet är försett med en användningsindikator. En grön stapel kommer gradvis att visas på bladet när du använder det. När den visas mycket tydligt rekommenderar vi att du byter ut bladet för bästa OneBlade-upplevelse. Byt alltid ut bladen mot Philips originalblad.

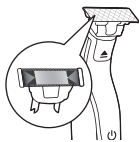

Skärbladets livslängd kan bli kortare eller längre beroende på hur du använder apparaten.

Skärbladet blir slött med tiden, på samma sätt som ett vanligt rakblad, vilket resulterar i att bladet får en sämre skärförmåga och kan rycka i skäggrån.

Byta ut skärbladet

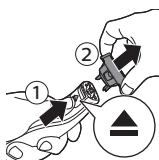

- 1 Stäng av apparaten.
- 2 Tryck frigöringsknappen för skärbladet försiktigt uppåt och håll i bladets sidor för att ta bort det. Detta förhindrar att bladet flyger i väg från handtaget.



- 3 Håll det nya skärbladet längs sidorna och tryck fast det på handtaget. Ett klickljud hörs.

Obs! När du hör ett klickljud sitter det nya skärbladet ordentligt på plats och är klart att användas.

Beställa tillbehör

Du kan köpa tillbehör och reservdelar på **www.shop.philips.com/service** och hos din lokala Philips-återförsäljare. Du kan även kontakta Philips kundtjänst i ditt land (kontaktuppgifter hittar du i garantibroschyren).

Följande delar är tillgängliga:

- Philips ersättningsblad för modell QP210, 1-pack
- Philips ersättningsblad för modell QP220, 2-pack
- Philips ersättningspaket för kropp för modell QP610
- Philips ersättningspaket för ansikte och kropp för modell QP620.

Återvinning



- Den här symbolen betyder att produkten inte ska slängas bland hushållssoporna (2012/19/EU).



- Den här symbolen betyder att produkten innehåller inbyggda laddningsbara batterier och därför inte får kasseras i vanliga hushållssopor (enligt EG-direktivet 2006/66/EG). Lämna produkten till en lokal återvinningsstation eller till ett Philips-servicecenter så att det laddningsbara batteriet tas om hand på korrekt sätt.
- Följ ditt lands regler för återvinning av elektriska och elektroniska produkter samt uppladdningsbara batterier. En korrekt hantering bidrar till att förhindra negativ påverkan på miljö och hälsa.

Ta ur det laddningsbara batteriet

Ta endast ur det laddningsbara batteriet när du kasserar apparaten. Se till att apparaten inte är ansluten till elnätet och att batteriet är helt tomt innan du tar ur det.

Vidta nödvändiga säkerhetsåtgärder när du använder verktyg för att öppna apparaten.

Obs! Vi rekommenderar att du låter en yrkesperson ta ut det laddningsbara batteriet.

- 1 Dra ur nätsladden ur eluttaget och låt apparaten gå tills motorn stannar.
- 2 Ta bort skärbladet från apparaten.

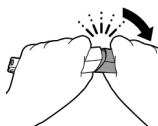

- 3 Ta bort apparatens nederdel genom att böja den nedåt och dra loss den.



- 4 Ta ur batterifacket genom att lossa underdelen från överdelen.

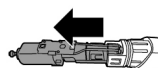

- 5 Lossa batteridelen från underdelen.

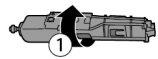

- 6 Använd skruvmejseln för att lyfta ur batteriet ur innerdelen. Batteriet är fäst med dubbelsidig tejp.



Varning! Var försiktig eftersom batteriskenorna är mycket vassa.

Garanti och support

Om du behöver information eller support kan du besöka www.philips.com/support eller läsa den internationella garantibroschyren.

Garantibegränsningar

Skärbladet omfattas inte av de internationella garantivillkoren eftersom det utsätts för slitage.

Felsökning

Det här kapitlet sammanfattar de vanligaste problemen som kan uppstå med apparaten. Om du inte kan lösa problemet med hjälp av informationen nedan kan du besöka www.philips.com/support och läsa svaren på vanliga frågor eller kontakta kundtjänsten i ditt land.

Problem	Möjlig orsak	Lösning
Apparaten laddas inte när den är ansluten till elnätet.	Apparaten måste vara avstängd när den laddas.	Stäng av apparaten.
Jag kan inte starta apparaten när den är ansluten till elnätet.	Du kan inte använda apparaten medan den laddas. Du kan endast använda apparaten utan sladd.	Koppla bort apparaten från eluttaget innan du använder den.

Problem	Möjlig orsak	Lösning
Apparaten har slutat fungera.	Det laddningsbara batteriet är urladdat.	Ladda apparaten (se kapitlet Laddning). QP2630, QP2530: Batteriladdningsindikatorn blinkar under laddningen. QP2620, QP2520: Under laddningen lyser laddningsindikatorn på adaptern. Om batteriladdningsindikatorn inte blinkar eller tänds bör du kontrollera att det inte är strömavbrott eller om ett fel har uppstått i vägguttaget. Om det inte är strömavbrott och vägguttaget fungerar korrekt men batteriladdningsindikatorn fortfarande inte blinkar eller tänds bör du ta med dig apparaten till återförsäljaren eller till ett Philips-serviceombud.
	Skärbladet är blockerat av smuts.	Slå på apparaten och skölj skärbladet under rinnande varmt vatten.
		Håll bladet i en kopp med varmt vatten (inte varmare än 60 °C) under cirka 30 sekunder.
Apparaten skär inte längre av hårstråna.	Bladet är felaktigt placerat i handtaget.	Tryck fast bladet på apparaten tills du hör ett klickljud.
	Skärbladet är skadat eller slitet.	Byt ut skärbladet mot ett nytt. Se kapitlet Byten.
Apparaten ger ifrån sig ett konstigt ljud.	Skärbladet är skadat eller slitet.	Byt ut skärbladet mot ett nytt. Se kapitlet Byten.

Problem	Möjlig orsak	Lösning
	Skärbladet är felaktigt placerat i handtaget.	Ta loss skärbladet och sätt tillbaka det på plats igen. Tryck fast det på apparaten tills du hör ett klickljud.
	Skärbladet är blockerat av smuts.	Ta loss skärbladet och rengör det noggrant.
Apparaten fungerar inte längre optimalt.	Skärbladet är blockerat av smuts.	Ta loss skärbladet och rengör det noggrant.
	Skärbladet slits och får sämre prestanda med tiden.	Byt ut skärbladet mot ett nytt. Se kapitlet Byten.
	Skärbladet är en ömtåligt del av apparaten och kan lätt skadas. Om bladet är skadat fungerar det kanske inte längre optimalt.	Byt ut skärbladet mot ett nytt. Se kapitlet Byten.

Giriş

Ürünümüzü satın aldığınız için teşekkür ederiz; Philips'e hoş geldiniz! Philips'in sunduğu destekten tam olarak yararlanmak için ürününüzü www.philips.com/welcome adresinden kaydedtin.

Genel açıklama (Şek. 1)

- 1 Koruma kapağı
- 2 Yüz bıçağı
- 3 Bıçak ayırma kızağı
- 4 Açma/kapama düğmesi
- 5 Pil durum göstergesi (sadece QP2630)
- 6 Küçük fiş
- 7 Pil şarj göstergesi (sadece QP2620)
- 8 Besleme ünitesi (QP2630: HQ850 tip adaptör. QP2620: A00390 tip adaptör.)
- 9 Yedek bıçak (sadece belirli modellerde)
- 10 Takılıp çıkanlır kirlı sakal tarağı 5 mm
- 11 Takılıp çıkanlır kirlı sakal tarağı 3 mm
- 12 Takılıp çıkanlır kirlı sakal tarağı 2 mm (sadece QP2630)
- 13 Takılıp çıkanlır kirlı sakal tarağı 1 mm
- 14 Vücut bıçağı
- 15 Hassas cilt koruması
- 16 Vücut tüyü tarağı 3 mm

Önemli güvenlik bilgileri

Cihazı ve aksesuarlarını kullanmadan önce bu önemli bilgileri dikkatlice okuyun ve gelecekte başvurmak üzere saklayın. Cihazla birlikte verilen aksesuarlar ürünlere göre farklılık gösterebilir.

Tehlike



- Güç kaynağı ünitesini kuru tutun.

Uyan

- Pili şarj etmek için yalnızca cihaz ile birlikte verilen ayrılabılır besleme ünitesini kullanın. Orijinal besleme ünitesinin tip numarası için, lütfen kılavuzdaki 'Genel açıklamalar' bölümüne bakın.
- Besleme ünitesi içinde bir transformatör bulunur. Besleme ünitesini kesip başka bir fişle değiştirmeyin, aksi takdirde cihazı kullanmak tehlikeli hale gelir.

- Bu cihazın 8 yařın üzerindeki çocuklar ve fiziksel, motor ya da zihinsel becerileri gelişmemiş veya bilgisi ve tecrübesi olmayan kişiler tarafından kullanımı sadece bu kişilerin nezaretinden sorumlu kişilerin bulunması veya cihazın güvenli kullanım talimatlarının bu kişilere sağlanması ve olası tehlikelerin anlatılması durumunda mümkündür. Çocuklar cihazla oynamamalıdır. Temizlik ve kullanıcı bakımı gözetim olmadan çocuklar tarafından yapılmamalıdır.
- Cihazı musluk altında yıkamadan önce mutlaka prizden çekin.
- Cihazı kullanmadan önce her zaman kontrol edin. Yaralanmaya yol açabileceđi için, hasarlı veya bozursa cihazı kullanmayın. Zarar görmüş bir parçayı mutlaka orijinal yedek parçalarla deđiştirin.
- Şarj edilebilir pili yenisiyle deđiştirmek amacıyla cihazı açmayın.

Dikkat



- Şarj ünitesini kesinlikle suya batırmayın ve musluk altında yıkamayın.
- Besleme ünitesini, üniteyi telafisi mümkün olmayan hasarlardan korumak için elektrikli oda spreyi içeren duvar soketlerinde ya da bunların yakınında kullanmayın.
- Bu cihazı yalnızca kullanım amacına uygun olarak, kullanım kılavuzunda gösterildiği gibi kullanın.
- Hijyenik nedenlerden dolayı cihaz sadece bir kişi tarafından kullanılmalıdır.
- Cihazı yıkamak için hiçbir zaman 60°C'den sıcak su kullanmayın.
- Cihazı temizlemek için kesinlikle basınçlı hava, ovalama bezleri, benzin veya aseton gibi aşındırıcı temizlik ürünleri ya da zarar verici sıvılar kullanmayın.

Elektromanyetik alanlar (EMF)

Bu Philips cihaz, elektromanyetik alanlara maruz kalmaya ilişkin geçerli tüm standartlara ve düzenlemelere uygundur.

Genel



- Bu cihaz su geçirmezdir. Banyo ve duşta kullanılmaya ve musluk altında temizlemeye uygundur. Cihaz güvenlik nedeniyle yalnızca kablosuz olarak kullanılabilir.
- Besleme ünitesi 100 ile 240 volt arasındaki şebeke gerilimlerine uygundur.
- Besleme ünitesi 100-240 voltu 24 volttan daha düşük bir güvenli düşük gerilim değerine çevirir.

Şarj etme

Cihazı ilk kullanımdan önce ve ekranda pilin bitmek üzere olduğu görüntülendiğinde şarj edin.

QP2630: Şarj olma süresi yaklaşık 4 saattir.

QP2620: Şarj olma süresi yaklaşık 8 saattir.

Tam olarak şarj edilmiş bir cihaz, 60 dakikaya (QP2630) veya 45 dakikaya (QP2620) kadar çalışabilir.

Not: Bu cihaz sadece kablosuz olarak kullanılabilir.

Pil durumu göstergesi QP2630:

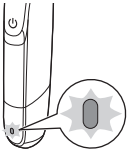

Pil durumu göstergesi turuncu yanıp sönüyorsa, pil bitmek üzere demektir.

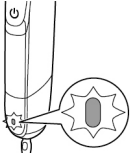

Cihazın şarj olurken pil durum göstergesi yeşil renkte yanıp söner.

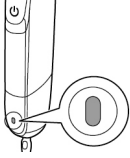

Pil tamamen şarj olduğunda, pil durumu göstergesi yeşil renkte sürekli olarak yanar.

Pil tamamen şarj edildikten yaklaşık 30 dakika sonra veya cihazı prizden çıkardığınızda pil durum göstergesinin ışığı otomatik olarak söner.

Pil durum göstergesi QP2620:

Pil durumu, cihaz performansı ile belirtilir. Cihaz daha yavaş çalışmaya başladığında pil bitmek üzeredir ve en iyi performansı verebilmesi için şarj edilmelidir.

Besleme ünitesiyle şarj etme

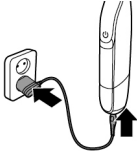

1 Küçük fişi cihaza, adaptörü de duvardaki prize takın.

Sadece QP2620: Cihaz prize bağlı olduğunda adaptör üzerindeki pil şarj göstergesi sürekli olarak yanar.

2 Şarj ettikten sonra besleme ünitesini prizden çıkartın ve küçük fişi cihazdan çekin.

Cihazın kullanımı

Cihaz ile birlikte 2 bıçak verilir. Bıçaklardan birini yalnızca yüzünüz için, diğerini de vücudunuz için kullanın.

Yüz bıçağı ve kirli sakal taraqları yalnızca yüz bölgesindeki tüylerde kullanmak içindir. Vücudun alt yarısı veya saç derisindeki

tüyleri tıraş etmek, kenarlarını keskinleştirmek veya düzeltmek için tasarlanmamıştır.

Vücut bıçağı ve vücut tüyü tarağı yalnızca boyunun altındaki kısımlarda kullanmak içindir.

Cilt koruması takılı vücut bıçağı hassas bölgelerde kullanmak içindir.

Not: Bu cihaz sadece kablosuz olarak kullanılabilir.



- Yüz bıçağı takılı olan cihazı yüzdeki tüyleri düzeltmek, kenarlarını keskinleştirmek veya tıraş etmek (sakal, bıyık ve favoriler) için kullanın. Pürüzsüz bir sonuç için tıraş olun, belirli bir uzunluk elde etmek için kirli sakal tarağıyla düzeltin ve mükemmel kenarlar ve keskin çizgiler oluşturmak için kenarları keskinleştirin.
- Vücut bıçağı takılı olan cihazı, vücuttaki tüyleri düzeltmek ve/veya tıraş etmek için kullanın. Pürüzsüz bir sonuç için cilt korumasıyla veya vücut tüyü tarağıyla göğüs bölgenizi tıraş edin, cilt koruması ile hassas bölgeleri (örneğin kasık bölgesi, koltuk altı) tıraş edin, vücuttaki tüyleri düzeltmek için vücut tüyü tarağını kullanın.
- Cihazı ilk defa kullanmaya başladığınızda acele etmeyin. Cihazı kullanmaya alışmanız gerekir.

Cihazın açılması ve kapatılması

Cihazın açılması ve kapatılması

- 1 Cihazı açmak için açma/kapama düğmesine bir kez basın.
- 2 Cihazı kapatmak için açma/kapama düğmesine bir kez basın.

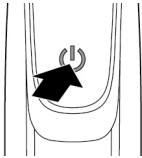

Yüz

Tıraş olma

Uyarı: Cihazı kullanmadan önce daima bıçağı hasara veya aşınmaya karşı kontrol edin. Bıçak hasarlı veya aşınmış ise cihazı kullanmayın; yaralanmalar meydana gelebilir. Cihazı kullanmadan önce hasarlı bıçağı yenisiyle değiştirin (bkz. 'Değiştirme' bölümü).

Tıraş olmayla ilgili ipuçları ve öneriler

- Bıçağı cilt üzerine düz şekilde koyarak ciltle tamamen temas etmesini sağlayın.
- En iyi sonucu elde etmek için cihazı sakalları tersi yönde hareket ettirin.
- Düğmeye hafifçe basarak uzun vuruşlar yapın.
- Bu cihazı kuru veya ıslak bir ortamda jel veya köpükle birlikte kullanabilirsiniz. Cihazı duşta da kullanabilirsiniz.
- Temiz bir sakal ve yüz tıraşı en iyi sonucu verir.

Tıraş olma

- 1 Cihazı açın.
- 2 Bıçağı cildin üzerine yerleştirin ve hafifçe bastırarak uzun hareketlerle sakal yönünün tersine veya dik açıyla hareket ettirin.



Not: Bıçak yüzeyini cildinize bakacak şekilde tuttuğunuzdan emin olun.

- 3 Her kullanım sonrası cihazı kapatın ve temizleyin (bkz. 'Temizlik ve bakım').

Kenarlara şekil verme

Keskin çizgiler ve mükemmel kenarlar oluşturmak için bıçağın her iki kenarını da kullanabilirsiniz.

Cihazı bıçak cilde dik olacak ve kenarlarından biri ciltle temas edecek şekilde tutun. Bu tutuş, favorilerin ve ağız ve burun çevresinin daha ince bir şekilde detaylandırılmasını sağlar.

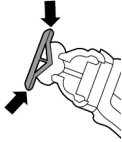

- 1 Keskin kenarlar ve çizgiler oluşturmak için bıçağın iki kenarını da kullanabilirsiniz.
- 2 Cihazı açın.

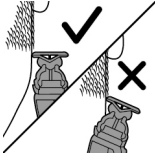

- 3 Bıçağın kenarını cilt üzerine dik şekilde yerleştirin.



- Hafif basınçla birlikte düz hareketler yapın.

- 4 Her kullanım sonrası cihazı kapatın ve temizleyin (bkz. 'Temizlik ve bakım').

Düzeltilme

Düzeltilme ipuçları

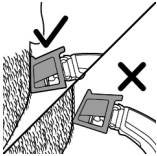

- Takılıp çıkan sakal tarağı uçlarının cihazı hareket ettirdiğiniz yöne doğru olduğundan her zaman emin olun.
- Dengeli düzeltme yapabilmek için tarağın düz kısmının her zaman deriyle tam olarak temas ettiğinden emin olun.
- Kıllar farklı doğrultularda uzadığından ayrıca cihazı farklı yönlerde hareket ettirmeniz gerekmektedir (yukarı, aşağı veya çapraz).
- Düzeltilme işlemi, cildiniz ve tüyleriniz kuruyken daha kolay olur.

Düzeltilme tarakları

Takılıp çıkarılır sakal tarakları sakallınızı farklı uzunluklarda düzeltmenize olanak sağlar.

- QP2630 ile birlikte 4 adet takılıp çıkarılır sakal tarağı verilir: 5 mm, 3 mm, 2 mm ve 1 mm.
- QP2620 ile birlikte 3 adet takılıp çıkarılır sakal tarağı verilir: 5 mm, 3 mm ve 1 mm.

Cihazı kullanmaya alışmak için önce 5 mm'lik tarağı kullanın.

Her bir tarak üzerindeki gösterge milimetre cinsinden tüy uzunluğuna karşılık gelmektedir.

Tarakla düzeltme

- 1 Tarağı bıçağı dişleri yukarıya bakacak şekilde takın.



Not: Düzeltme işlemini daima tarağın dişleriyle aynı yönde gerçekleştirin. Bu şekilde en iyi sonucu alırsınız.

- 2 Cihazı açın.

- 3 Tarağı cilt üzerine yerleştirin ve cihazı tarağın dişleri yönünde hareket ettirin.



Not: En iyi sonucu elde etmek için cihazı sakalın tersi yönde hareket ettirin.

- 4 Her kullanım sonrası cihazı kapatın ve temizleyin (bkz. 'Temizlik ve bakım').

- 5 Tarağı çıkarmak için her iki tarafından tutun ve bıçaktan çekin.

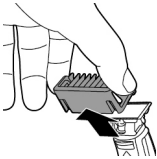

Vücut

- Hijyenik nedenlerden dolayı, vücuttaki tüyleri düzeltmek ve tıraş etmek için yalnızca vücut bıçağını kullanın.

- Vücuttaki tüyleri düzeltirken ve traş ederken, ıslak tüyler vücuda yapışma eğilimi gösterdiği için tüyelerinizin temiz ve kuru olmasına özen gösterin ve hassas bölgeleri traş ederken her zaman cilt koruması kullanın.
- Tüm kıllar aynı yönde uzamadığından farklı yönlerde düzeltme yapmayı (yukarı, aşağı veya çapraz) deneyebilirsiniz. En iyi sonuca ulaşmak için alıştırma yapmalısınız.
- En iyi sonucu elde etmek için cihazı sakallann tersi yönde hareket ettirin.
- Düğmeye hafifçe basarak uzun vuruşlar yapın.
- Cihazı kuru veya ıslak bir ortamda jel veya köpükle birlikte, hatta duşta da kullanabilirsiniz.
- Temiz bir vücudu traş etmek en iyi sonucu verir.

Cilt koruması ile traş olma

En iyi performans için hassas bölgelerde (örneğin, testis bölgesi ve koltuk altı) cilt korumasını kullanın.

- 1 Cilt korumasını iki kenarından tutun ve bıçak üzerine bastırın.
- 2 Cihazı açın.
- 3 Cilt korumasını cildinize yerleştirin ve boşta elinizle cildinizi gerin. Cihazı yavaşça yukarıya doğru, sakallann tersi yönde hareket ettirin.



- Cihazı koltuk atlarınızda kullanırken cildi germek için kolunuzu kaldırın ve elinizi başınızın arkasına koyun.

- Koruyucudaki kesilmiş tüyleri düzenli olarak temizleyin. Koruyucu aparatında çok miktarda tüy birikmiş ise aparatı çıkararak, üfleterek veya sallayarak tüyleri temizleyiniz.

4 Her kullanımdan sonra cihazı kapatın ve temizleyin.

5 Cilt korumasını çıkarmak için parmağınızı korumanın alt kenarına yerleştirin ve baş parmağınızla bıçağa basın.



Cilt koruması olmadan tıraş olma

Cilt koruması olmadan vücut bıçağı, vücudunuzda boyun çizgisinin altındaki (örneğin, göğüs bölgesi) tüyleri pürüzsüz bir şekilde tıraş etmenizi sağlar.

- 1** Cilt korumasını çıkarmak için parmağınızı korumanın alt kenarına yerleştirin ve baş parmağınızla bıçağa basın.
- 2** Cihazı açın.



- 3** Bıçağı cildin üzerine yerleştirin ve hafifçe bastırarak uzun hareketlerle sakal yönünün tersine veya dik açıyla hareket ettirin. Eliniz ile cildinizi gerin.

Not: Bıçak yüzeyini cildinize bakacak şekilde tuttuğunuzdan emin olun.

- Cihazı koltuk altlarınızda kullanırken cildi germek için kolunuzu kaldırm ve elinizi başınızın arkasına koyun.

4 Her kullanımdan sonra cihazı kapatın ve temizleyin.

Vücut tüyü tarağıyla düzeltme

3 mm (1,8 inç) boyutundaki vücut tüyü tarağı, vücudunuzda boyun çizgisinin altındaki (örneğin,



göğüs bölgesi, koltuk altı, testis bölgesi) tüyleri düzeltme olanağı sağlar.

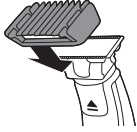

- 1 Vücut tüyü tarağını iki kenarından tutun ve bıçak üzerine bastırın.
- 2 Cihazı çalıştırın.

- 3 Tarağı cildinize yerleştirin ve boştaki elinizle cildinizi gerin. Cihazı yavaşça yukarıya doğru, sakalları tersi yönde hareket ettirin.
 - Cihazı koltuk altlarınızda kullanırken cildi germek için kolunuzu kaldırın ve elinizi başınızın arkasına koyun.
 - Koruyucudaki kesilmiş tüyleri düzenli olarak temizleyin. Koruyucu aparatında çok miktarda tüy birikmiş ise aparatı çıkararak, üfleterek veya sallayarak tüyleri temizleyiniz.
- 4 Her kullanımdan sonra cihazı kapatın ve temizleyin.

- 5 Tarağı çıkarmak için her iki tarafından tutun ve bıçaktan çekin.

Temizlik ve bakım

Her kullanım sonrasında cihazı mutlaka temizleyin.

Dikkat: Cihazı temizlemek için kesinlikle basınçlı hava, ovalama bezleri, benzin veya aseton gibi aşındırıcı temizlik ürünleri ya da zarar verici sıvılar kullanmayın.

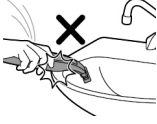

Dikkat: İçindeki suyu boşaltmak için cihazı herhangi bir yüzeye vurarak kullanmayın; bu işlem hasara neden olabilir. Bıçak hasar görmüşse değiştirin.

Cihazın temizliği

1 Tarağı bıçaktan çıkarın. Tarakları yerleştirmeden veya çıkarmadan önce daima cihazı kapatın.



2 Tarakta çok miktarda tüy biriktiğinde, önce tüyleri üfleterek çıkarın.

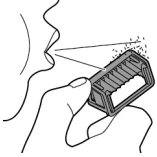

3 Cihazda çok miktarda tüy biriktiğinde, önce tüyleri üfleterek çıkarın.



4 Sonra cihazı çalıştırın ve bıçağı ılık suyla durulayın.



Dikkat: Bıçağı kuruturken havlu veya peçete kullanmayın. Bıçağa zarar verebilirsiniz.



- 5 Sonra tarağı ılık suyla durulayın.
- 6 Cihazı ve tarağı kurumaya bırakın.

Not: Bıçak kolayca kırılabilir. Dikkatli tutun. Bıçağı hasar görmüşse değiştirin.

Depolama

Seyahat ederken veya saklama sırasında bıçağın zarar görmesini önlemek için her zaman koruyucu kapağı bıçağa takın.

Cihazı ve parçalarını bir sonraki kullanım için saklamadan önce kurutmanızı öneririz.

- 1 Koruyucu başlığı bıçağın kenarını yerleştirin.



- 2 Koruyucu başlığı kapatın.

- Bıçağın zarar görmesini önlemek için vücut tüyü tarağını vücut bıçağına takın.



Değişim

Kullanım göstergesi

Bıçaktan en iyi kesme ve kayma performansını alabilmeniz için, bıçağı 4 ayda bir, artık beklediğiniz tıraş veya düzeltme sonuçlarını sağlayamadığı zaman yenisiyle değiştirmenizi öneriyoruz.

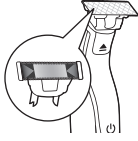

Bıçakta bir kullanım göstergesi bulunmaktadır. Yeşil renkli bir çubuk, bıçağı kullandıkça giderek belirgin hale gelecektir. En iyi OneBlade deneyimi için, bu çubuk çok belirgin hale geldiğinde bıçağın değiştirilmesi önerilir. Bıçakları her zaman orijinal Philips bıçağı ile değiştirin.

Kullanım alışkanlıklarınıza bağlı olarak, bıçağın gerçek kullanım ömrü uzayabilir veya kısalabilir. El bıçağına benzer şekilde, bıçak zamanla körelir ve bu durum sakal çekmede artışa ve kesme performansında azalmaya yol açar.

Bıçağın değiştirilmesi

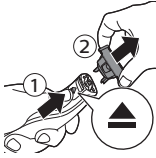

- 1 Cihazı kapatın.
- 2 Bıçak ayırma kızığını yukarıya doğru dikkatlice ittirin ve bıçağı çıkarmak için her iki kenarından tutun. Böylece bıçağın saptan kurtulmasını önleyebilirsiniz.



- 3 Yeni bıçağı kenarlarından tutun ve sap üzerine bastırın ('tık' sesi duyulmalıdır).

Not: Tık sesi duyduğunuzda, yeni bıçak düzgün şekilde yerleşmiş ve kullanıma hazır demektir.

Aksesuarların sipariş edilmesi

Aksesuar veya yedek parça satın almak için www.shop.philips.com/service adresini ziyaret edin ya da Philips bayinize gidin. Ülkenizdeki Philips Müşteri Hizmetleri Merkezi ile de iletişim kurabilirsiniz (iletişim bilgileri için dünya çapında geçerli garanti belgesine göz atın).

Aşağıdaki parçalar kullanılabilir:

- Model QP210 Philips Yedek Bıçak, Tekli Paket
- Model QP220 Philips Yedek Bıçak, İkili Paket
- Model QP610 Philips Yedek Vücut paketi
- Model QP620 Philips Yedek Yüz ve Vücut paketi.

Geri dönüşüm



- Bu simge, bu ürünün normal evsel atıklarla birlikte atılmaması gerektiği anlamına gelir (2012/19/EU).



- Bu simge, bu üründe normal ev atıklarıyla birlikte atılmaması gereken yerleşik bir şarj edilebilir pil bulunduğu anlamına gelir (2006/66/EC). Şarj edilebilir pilin uzman bir kişi tarafından çıkarılması için, lütfen ürününüzü resmi bir toplama noktasına veya bir Philips servisine götürün.
- Elektrikli ve elektronik ürünlerin ve şarj edilebilir pillerin ayrı olarak toplanmasına ilişkin ülkenizde yürürlükte olan yönetmeliklere uyun. İmha işleminin doğru şekilde yapılması çevreyi ve insan sağlığını olumsuz etkileyecek sonuçların önlenmesine yardımcı olur.

Şarj edilebilir pilin çıkarılması

Şarj edilebilir pili yalnızca cihazı atarken çıkarın. Pili çıkarmadan önce cihazın şebeke bağlantısını kestiğinizden ve pilin tamamen boş olduğundan emin olun.

Cihazı açmak için alet kullanırken gerekli tüm güvenlik önlemlerini alın.

Not: Şarj edilebilir pilin bir uzman tarafından çıkarılmasını önemle tavsiye ederiz.

- 1 Cihazın fişini prizden çekin ve motoru durana kadar cihazı çalıştırın.
- 2 Bıçağı cihazdan çıkarın.
- 3 Cihazı aşağı doğru bükerek alt kısmını çıkarın ve dışarı doğru çekin.

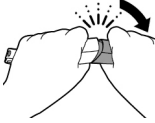

- 4 Alt kısmı üst kısımdan ayırarak pil bölmesini çıkarın.

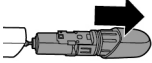

- 5 Pil bölmesini alt kısımdan ayırın.

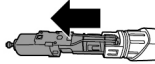

- 6 Pili iç gövdeden tornavida ile çıkarıp kaldırın. Pil çift taraflı bant ile bağlıdır.

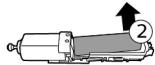

Uyarı: Pil şeritleri keskindir, dikkatli olun.

Garanti ve destek

Bilgi veya desteğe ihtiyaç duyarsanız, lütfen www.philips.com/support adresini ziyaret edin veya uluslararası garanti kitapçığını okuyun.

Garanti sınırlamaları

Bıçak aşınmaya maruz kaldığından uluslararası garanti kapsamında değildir.

Sorun giderme

Bu bölümde, cihazla ilgili en sık karşılaşılabileceğiniz sorunları özetleyeceğiz. Sorunu aşağıda verilen bilgilerle çözemezseniz, sıkça sorulan soruların içeren liste için www.philips.com/support adresini ziyaret edin veya ülkenizdeki Müşteri Hizmetleri Merkezi ile iletişime geçin.

Sorun	Olası neden	Çözüm
Cihaz prize takılıyken şarj olmuyor.	Cihazın şarj edilmeden önce kapatılması gerekir.	Cihazı kapatın.
Cihazı şebekeye bağlı olduğunda açamıyorum.	Cihazı şarj olurken kullanamazsınız. Cihazı sadece kablosuz olarak kullanabilirsiniz.	Kullanımdan önce cihazı şebekeden ayırın.
Cihaz artık çalışmıyor.	Yeniden şarj edilebilir pil bitmiştir.	Cihazı şarj edin (bkz. 'Şarj' bölümü). QP2630, QP2530: Şarj sırasında, pil şarj göstergesi yanıp söner. QP2620, QP2520: Şarj sırasında, adaptör üzerindeki şarj göstergesi yanar. Pil şarj göstergesi yanıp sönmüyorsa veya yanmıyorsa, güç anzası olup olmadığını veya duvar soketinin çalışıp çalışmadığını kontrol edin. Güç anzası yoksa ve duvar soketi çalışıyorsa, ancak pil şarj göstergesi hala yanıp sönmüyorsa veya yanmıyorsa, cihazı bayinize veya Philips servisi merkezine götürün.
	Bıçak kirlenmiş ve bloke oldu.	Cihazı çalıştırdığınız ve bıçağı muslukta ılık suyla durulayın.

Sorun	Olası neden	Çözüm
		Bıçağı içinde ılık su bulunan bir fincanın içinde (60°C'den sıcak değil) yaklaşık 30 saniye tutun.
Cihaz artık tüyleri kesmiyor.	Bıçak sap üzerine düzgün yerleştirilmemiş.	Tık sesi duyuncaya kadar bıçağı cihaza doğru ittin.
	Bıçak hasarlı veya aşınmış.	Bıçağı yenisiyle değiştirin. 'Değiştirme' bölümüne bakın.
Cihazdan garip sesler geliyor.	Bıçak hasarlı veya aşınmış.	Bıçağı yenisiyle değiştirin. 'Değiştirme' bölümüne bakın.
	Bıçak sap üzerine düzgün yerleştirilmemiş.	Bıçağı çıkarın ve yeniden takın. Tık sesi duyuncaya kadar cihaza doğru ittin.
	Bıçak kirlle bloke oldu.	Bıçağı çıkarın ve iyice temizleyin.
Artık cihazdan istenen verim alınamıyor.	Bıçak kirlle bloke oldu.	Bıçağı çıkarın ve iyice temizleyin.
	Bıçak aşınmaya maruz kalır ve bu nedenle performansı zamanla azalır.	Bıçağı yenisiyle değiştirin. 'Değiştirme' bölümüne bakın.
	Bıçak cihazın hassas bir parçasıdır ve kolayca zarar görebilir. Bıçak zarar görürse istenen şekilde çalışmayabilir.	Bıçağı yenisiyle değiştirin. 'Değiştirme' bölümüne bakın.

Εισαγωγή

Συγχαρητήρια για την αγορά σας και καλώς ήρθατε στη Philips! Για να επωφεληθείτε πλήρως από την υποστήριξη που παρέχει η Philips, δηλώστε το προϊόν σας στη διεύθυνση www.philips.com/welcome.

Γενική περιγραφή (Εικ.1)

- 1 Προστατευτικό κάλυμμα
- 2 Λεπίδα προσώπου
- 3 Διακόπτης απασφάλισης λεπίδας
- 4 Κουμπί ενεργοποίησης/απενεργοποίησης
- 5 Ένδειξη κατάστασης μπαταρίας (μόνο QP2630)
- 6 Μικρό βύσμα
- 7 Ένδειξη φόρτισης μπαταρίας (μόνο QP2620)
- 8 Τροφοδοτικό (QP2630: τύπος μετασχηματιστή HQ850. QP2620: τύπος μετασχηματιστή A00390.)
- 9 Λεπίδα αντικατάστασης (μόνο σε συγκεκριμένους τύπους)
- 10 Κουμπωτή χτένα για κοντά γένια 5 mm
- 11 Κουμπωτή χτένα για κοντά γένια 3 mm
- 12 Κουμπωτή χτένα για κοντά γένια 2 mm (μόνο QP2630)
- 13 Κουμπωτή χτένα για κοντά γένια 1 mm
- 14 Λεπίδα σώματος
- 15 Προστατευτικό για ευαίσθητο δέρμα
- 16 Χτένα σώματος 3 mm

Σημαντικές πληροφορίες για την ασφάλεια

Διαβάστε αυτές τις σημαντικές πληροφορίες προσεκτικά πριν χρησιμοποιήσετε τη συσκευή και τα παρελκόμενά της και φυλάξτε τις για μελλοντική αναφορά. Τα παρελκόμενα που παρέχονται μπορεί να διαφέρουν για διαφορετικά προϊόντα.

Κίνδυνος



- Διατηρήστε το τροφοδοτικό στεγνό.

Προειδοποίηση

- Για τη φόρτιση της μπαταρίας, χρησιμοποιείτε αποκλειστικά το αποσπώμενο τροφοδοτικό που παρέχεται με τη συσκευή. Για τον αριθμό τύπου του γνήσιου τροφοδοτικού, ανατρέξτε στη «Γενική περιγραφή» στο εγχειρίδιο.
- Το τροφοδοτικό περιλαμβάνει ένα μετασχηματιστή. Μην αφαιρέσετε το τροφοδοτικό προκειμένου να το αντικαταστήσετε με άλλο βύσμα, καθώς μπορεί να προκληθεί κίνδυνος.

- Αυτή η συσκευή μπορεί να χρησιμοποιηθεί από παιδιά ηλικίας 8 ετών και άνω, καθώς και από άτομα με περιορισμένες σωματικές, αισθητήριες ή διανοητικές ικανότητες ή χωρίς εμπειρία και γνώση, με την προϋπόθεση ότι τη χρησιμοποιούν υπό επίβλεψη ή έχουν λάβει οδηγίες σχετικά με την ασφαλή της χρήση και ότι κατανοούν τους ενδεχόμενους κινδύνους. Τα παιδιά δεν πρέπει να παίζουν με τη συσκευή. Ο καθαρισμός και η συντήρηση από το χρήστη δεν θα πρέπει να πραγματοποιούνται από παιδιά που δεν εποπτεύονται.
- Αποσυνδέετε πάντα τη συσκευή από την πρίζα προτού την καθαρίσετε με νερό βρύσης.
- Να ελέγχετε πάντα τη συσκευή πριν τη χρησιμοποιήσετε. Μη χρησιμοποιείτε τη συσκευή, εάν έχει υποστεί φθορά, καθώς μπορεί να προκληθεί τραυματισμός. Να αντικαθιστάτε πάντα τα φθαρμένα εξαρτήματα με γνήσια.
- Μην ανοίγετε τη συσκευή για να αντικαταστήσετε την επαναφορτιζόμενη μπαταρία.

Προσοχή



- Μη βυθίζετε ποτέ τη βάση δοχείου μέσα σε νερό και μην την ξεπλένετε στη βρύση.
- Μην συνδέετε το τροφοδοτικό σε επιτοιχίες πρίζες στις οποίες έχει τοποθετηθεί αποσμητικό χώρου και μην το χρησιμοποιείτε κοντά σε τέτοιες πρίζες, για να αποτρέψετε την πρόκληση ανεπανόρθωτης βλάβης στο τροφοδοτικό.
- Χρησιμοποιείτε τη συσκευή μόνο για το σκοπό που προορίζεται και σύμφωνα με τις οδηγίες στο εγχειρίδιο χρήσης.
- Για λόγους υγιεινής, η συσκευή θα πρέπει να χρησιμοποιείται μόνο από ένα άτομο.
- Μην χρησιμοποιείτε ποτέ νερό σε θερμοκρασία υψηλότερη των 60°C για να ξεπλένετε τη συσκευή.

- Μη χρησιμοποιείτε ποτέ πεπιεσμένο αέρα, συρμάτινα σφουγγαράκια, στιλβωτικά καθαριστικά ή υγρά όπως πετρέλαιο ή ασετόν για τον καθαρισμό της συσκευής.

Ηλεκτρομαγνητικά πεδία (EMF)

Αυτή η συσκευή Philips συμμορφώνεται με όλα τα ισχύοντα πρότυπα και τους κανονισμούς σχετικά με την έκθεση σε ηλεκτρομαγνητικά πεδία.

Γενικά



- Αυτή η συσκευή είναι αδιάβροχη. Είναι κατάλληλη για χρήση στο μπάνιο ή το ντους και για καθαρισμό κάτω από τη βρύση. Για λόγους ασφαλείας, η συσκευή μπορεί επομένως να χρησιμοποιηθεί μόνο χωρίς καλώδιο.
- Το τροφοδοτικό είναι κατάλληλο για τάση ρεύματος που κυμαίνεται από 100 έως 240 V.
- Το τροφοδοτικό μετατρέπει τα 100-240 V σε ασφαλή χαμηλή τάση, μικρότερη των 24 V.
- Μέγιστο επίπεδο θορύβου: $L_c = 75 \text{ dB(A)}$.

Φόρτιση

Φορτίστε τη συσκευή πριν από την πρώτη χρήση και κάθε φορά που στην οθόνη υποδεικνύεται ότι η μπαταρία είναι σχεδόν άδεια.

QP2630: Η φόρτιση διαρκεί περίπου 4 ώρες.

QP2620: Η φόρτιση διαρκεί περίπου 8 ώρες.

Μια πλήρως φορτισμένη συσκευή επιτρέπει έως και 60 λεπτά αυτονομίας (QP2630) ή 45 λεπτά αυτονομίας (QP2620).

Σημείωση: Αυτή η συσκευή μπορεί να χρησιμοποιηθεί μόνο χωρίς καλώδιο.

Ένδειξη κατάστασης μπαταρίας QP2630:

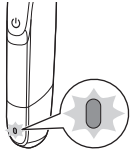

Όταν η ένδειξη κατάστασης της μπαταρίας αναβοσβήνει με πορτοκαλί χρώμα, η μπαταρία είναι σχεδόν άδεια.

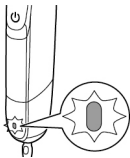

Όταν η συσκευή φορτίζει, η ένδειξη κατάστασης της μπαταρίας αναβοσβήνει με πράσινο χρώμα.

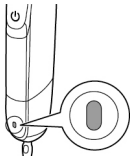

Όταν η μπαταρία φορτιστεί πλήρως, η ένδειξη κατάστασης μπαταρίας ανάβει σταθερά με πράσινο χρώμα.

Περίπου 30 λεπτά μετά την πλήρη φόρτισης της μπαταρίας ή αφού αποσυνδέσετε τη συσκευή από την πρίζα, η λυχνία της ένδειξης κατάστασης μπαταρίας σβήνει αυτόματα.

Ένδειξη κατάστασης μπαταρίας QP2620:

Η κατάσταση της μπαταρίας υποδεικνύεται από την απόδοση της συσκευής. Όταν αρχίσει να μειώνεται η ταχύτητα λειτουργίας της συσκευής, η μπαταρία έχει σχεδόν αδειάσει και πρέπει να ξαναφορτιστεί προκειμένου να έχει καλύτερη απόδοση.

Φόρτιση με το τροφοδοτικό

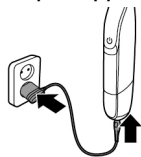

- 1 Συνδέστε το μικρό βύσμα στη συσκευή και το μετασχηματιστή στην πρίζα.

Μόνο στον τύπο QP2620: Η ένδειξη φόρτισης μπαταρίας στο μετασχηματιστή είναι συνεχώς αναμμένη, όταν η συσκευή είναι συνδεδεμένη στην πρίζα.

- 2 Μετά τη φόρτιση, αφαιρέστε το τροφοδοτικό από την πρίζα και το μικρό βύσμα από τη συσκευή.

Χρήση της συσκευής

Η συσκευή σας συνοδεύεται από 2 λεπίδες. Χρησιμοποιήστε τη μία λεπίδα για το πρόσωπο και την άλλη λεπίδα για το σώμα.

Η λεπίδα προσώπου και οι χτένες για κοντά γένια προορίζονται για χρήση στις τρίχες του προσώπου. Δεν προορίζονται για ξύρισμα, διαμόρφωση του περιγράμματος ή τριμάρισμα σε άλλα μέρη του σώματος ή για το τριχωτό της κεφαλής.

Η λεπίδα σώματος και η χτένα σώματος προορίζονται για χρήση σε μέρη του σώματος από το λαιμό και κάτω.

Η λεπίδα σώματος με τοποθετημένο το προστατευτικό δέρματος προορίζεται για χρήση στις ευαίσθητες περιοχές του σώματος.

Σημείωση: Αυτή η συσκευή μπορεί να χρησιμοποιηθεί μόνο χωρίς καλώδιο.



- Χρησιμοποιήστε τη συσκευή με τη λεπίδα προσώπου για να τριμάρετε, να διαμορφώσετε το περίγραμμα ή να ξυρίσετε τις τρίχες του προσώπου (γένια, μουστάκι και φαβορίτες). Ξυριστείτε για λείο αποτέλεσμα, τριμάρετε με τη χτένα για κοντά γένια για να δώσετε στα γένια ένα συγκεκριμένο μήκος και διαμορφώστε το περίγραμμα για να δημιουργήσετε τέλεια άκρα και γραμμές σχηματισμένες με ακρίβεια.
- Χρησιμοποιήστε τη συσκευή με τη λεπίδα προσώπου για να τριμάρετε ή/και να ξυρίσετε τις τρίχες του σώματος. Ξυρίστε το στήθος σας χωρίς το προστατευτικό δέρματος ή τη χτένα σώματος για λείο αποτέλεσμα, ξυρίστε τις ευαίσθητες περιοχές (π.χ. βουβωνική χώρα, μασχάλες) με το προστατευτικό δέρματος και χρησιμοποιήστε τη χτένα σώματος για να τριμάρετε το σώμα σας.
- Την πρώτη φορά που θα χρησιμοποιήσετε τη συσκευή, μην βιαστείτε. Πρέπει να εξοικειωθείτε με τη χρήση της συσκευής.

Ενεργοποίηση και απενεργοποίηση της συσκευής

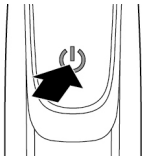

Πρόσωπο

Ενεργοποίηση/απενεργοποίηση της συσκευής

- 1 Για να ενεργοποιήσετε τη συσκευή, πατήστε το κουμπί ενεργοποίησης/απενεργοποίησης μία φορά.
- 2 Για να απενεργοποιήσετε τη συσκευή, πατήστε το κουμπί ενεργοποίησης/απενεργοποίησης μία φορά.

Ξύρισμα

Προειδοποίηση: Προτού χρησιμοποιήσετε τη συσκευή, να ελέγχετε πάντα τη λεπίδα για βλάβη ή φθορά. Εάν η λεπίδα έχει υποστεί βλάβη ή φθορά, μην χρησιμοποιείτε τη συσκευή, καθώς μπορεί να προκληθεί τραυματισμός. Αντικαταστήστε τη

φθαρμένη λεπίδα προτού χρησιμοποιήσετε τη συσκευή (βλ. κεφάλαιο "Αντικατάσταση").

Συμβουλές και μυστικά για το ξύρισμα

- Βεβαιωθείτε ότι η λεπίδα έρχεται σε πλήρη επαφή με το δέρμα τοποθετώντας την επίπεδα πάνω στην επιδερμίδα.
- Για το καλύτερο δυνατό αποτέλεσμα, να μετακινείτε τη συσκευή κόντρα στη φορά της τρίχας.
- Κάντε μεγάλες κινήσεις πατώντας ελαφρά τη συσκευή.
- Μπορείτε να χρησιμοποιήσετε τη συσκευή είτε σε στεγνό είτε σε βρεγμένο δέρμα με αφρόλουτρο ή αφρό ξυρίσματος. Μπορείτε ακόμα και να χρησιμοποιήσετε τη συσκευή στο ντουζ.
- Το ξύρισμα σε καθαρή γενειάδα και πρόσωπο έχει καλύτερα αποτελέσματα.

Ξύρισμα

- 1 Ενεργοποιήστε τη συσκευή.
- 2 Τοποθετήστε τη λεπίδα πάνω στο δέρμα και μετακινήστε τη συσκευή προς ή κόντρα στην κατεύθυνση που μεγαλώνουν οι τρίχες, σε μεγάλες κινήσεις και ενώ την πιέζετε ελαφρά.

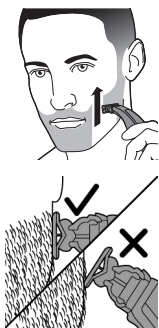

Σημείωση: Φροντίστε να κρατάτε την επιφάνεια της λεπίδας επίπεδα σε επαφή με το δέρμα σας.

- 3 Απενεργοποιήστε και καθαρίστε τη συσκευή μετά από κάθε χρήση (δείτε "Καθαρισμός και συντήρηση").

Διαμόρφωση περιγράμματος

Μπορείτε επίσης να χρησιμοποιείτε και τις δύο ακμές της λεπίδας για να δημιουργήσετε γραμμές σχηματισμένες με ακρίβεια και τέλειες ακμές. Κρατήστε τη συσκευή με τέτοιο τρόπο ώστε η λεπίδα να είναι κάθετη προς το δέρμα και ένα από τα άκρα της να είναι σε επαφή με το δέρμα. Με τον τρόπο αυτό είναι δυνατή η ακριβέστερη

περιποίηση της φαβορίτας και της περιοχής γύρω από το στόμα και τη μύτη.

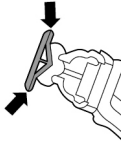

- 1 Για να δημιουργήσετε αιχμηρές ακμές και γραμμές, μπορείτε να χρησιμοποιήσετε οποιαδήποτε από τις ακμές της λεπίδας.
- 2 Ενεργοποιήστε τη συσκευή.

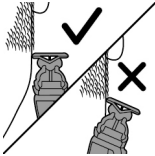

- 3 Τοποθετήστε την ακμή της λεπίδας κάθετα προς το δέρμα.



- Κάντε ευθείες κινήσεις ασκώντας ελαφρά πίεση.
- 4 Απενεργοποιήστε και καθαρίστε τη συσκευή μετά από κάθε χρήση (δείτε "Καθαρισμός και συντήρηση").

Τριμάρισμα Συμβουλές τριμαρίσματος

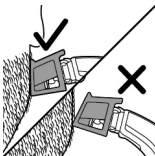

- Να βεβαιώνετε πάντα ότι τα άκρα της κουμπωτής χτένας για κοντά γένια είναι στραμμένα προς την κατεύθυνση στην οποία μετακινείτε τη συσκευή.
- Να βεβαιώνετε πάντα ότι το επίπεδο μέρος της χτένας έρχεται σε πλήρη επαφή με το δέρμα, για να επιτυγχάνετε πάντα ομοιόμορφο τριμάρισμα.
- Δεδομένου ότι οι τρίχες μακραίνουν προς διαφορετικές διευθύνσεις, πρέπει κι εσείς να μετακινείτε τη συσκευή προς διαφορετικές διευθύνσεις (προς τα επάνω, προς τα κάτω ή κατά μήκος).
- Το τριμάρισμα είναι πιο εύκολο όταν το δέρμα και οι τρίχες είναι στεγνά.

Χτένες τριμαρίσματος

Με τις κουμπωτές χτένες για κοντά γένια μπορείτε να τριμάρετε τις τρίχες σε διαφορετικά μήκη.

- Η QR2630 διαθέτει 4 κουμπωτές χτένες για κοντά γένια: 5 mm, 3 mm, 2 mm και 1 mm.
- Η QR2620 διαθέτει 3 κουμπωτές χτένες για κοντά γένια: 5 mm, 3 mm και 1 mm.

Ξεκινήστε με τη χτένα των 5 mm προκειμένου να εξοικειωθείτε με τη χρήση της συσκευής.

Η ένδειξη σε κάθε χτένα αντιστοιχεί στο μήκος των γενιών σε χιλιοστά.

Τριμάρισμα με χτένα κοπής

- 1 Τοποθετήστε τη χτένα επάνω στη λεπίδα, με τα δόντια της χτένας στραμμένα προς τα επάνω.

Σημείωση: Να τριμάρετε πάντα προς την κατεύθυνση των δοντιών της χτένας. Με τον τρόπο αυτό θα επιτύχετε το καλύτερο αποτέλεσμα.

- 2 Ενεργοποιήστε τη συσκευή.
- 3 Τοποθετήστε τη χτένα πάνω στο δέρμα και μετακινήστε τη συσκευή προς την κατεύθυνση των δοντιών της χτένας.

Σημείωση: Για καλύτερο αποτέλεσμα να τη μετακινείτε κόντρα στη φορά της τρίχας.

- 4 Απενεργοποιήστε και καθαρίστε τη συσκευή μετά από κάθε χρήση (δείτε "Καθαρισμός και συντήρηση").
- 5 Για να αφαιρέσετε τη χτένα, κρατήστε την και από τις δύο πλευρές και τραβήξτε την για να βγει από τη λεπίδα.

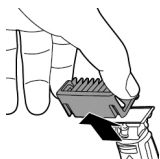

Σώμα

- Για λόγους υγιεινής, χρησιμοποιείτε τη λεπίδα σώματος για να τριμάρετε και να ξυρίζετε μόνο το δικό σας σώμα.
- Για το τριμάρισμα και το ξύρισμα του σώματος, βεβαιωθείτε ότι οι τρίχες είναι καθαρές και στεγνές, καθώς οι βρεγμένες τρίχες τείνουν να κολλάνε στο σώμα και, κατά το ξύρισμα των ευαίσθητων περιοχών, να χρησιμοποιείτε πάντα το προστατευτικό δέρματος.
- Δεδομένου ότι όλες οι τρίχες δεν αναπτύσσονται προς την ίδια κατεύθυνση, σας συνιστούμε να δοκιμάσετε διαφορετικές θέσεις κοπής (δηλαδή, προς τα επάνω, προς τα κάτω ή κατά μήκος). Θα επιτύχετε βέλτιστα αποτελέσματα μέσω της εξάσκησης.
- Για το καλύτερο δυνατό αποτέλεσμα, να μετακινείτε τη συσκευή κόντρα στη φορά της τρίχας.
- Κάντε μεγάλες κινήσεις πιέζοντας ελαφρά τη συσκευή.
- Χρησιμοποιήστε τη συσκευή σε στεγνό ή βρεγμένο δέρμα με τζελ ή αφρό ξυρίσματος, ακόμα και στο ντους.
- Το ξύρισμα σε καθαρό σώμα έχει καλύτερα αποτελέσματα.

Ξύρισμα με προστατευτικό δέρματος

Για βέλτιστη απόδοση, χρησιμοποιείτε το προστατευτικό δέρματος μόνο στις ευαίσθητες περιοχές (για παράδειγμα, στο όσχεο και στις μασχάλες)

- 1 Κρατήστε το προστατευτικό δέρματος από τις δύο πλευρές του και πιέστε το επάνω στη λεπίδα.
- 2 Ενεργοποιήστε τη συσκευή.





- 3 Τοποθετήστε το προστατευτικό δέρματος επάνω στο δέρμα και τεντώστε το δέρμα με το ελεύθερο χέρι σας. Μετακινήστε αργά τη συσκευή προς τα επάνω κόντρα στη φορά τριχας.

- Κατά τη χρήση της συσκευής στις μασχάλες, σηκώστε το χέρι σας και βάλτε την παλάμη σας στο πίσω μέρος του κεφαλιού για να τεντώσετε το δέρμα.
- Αφαιρείτε τακτικά τις κομμένες τρίχες από το προστατευτικό. Εάν έχουν συσσωρευτεί πολλές τρίχες στο προστατευτικό, αφαιρέστε το προστατευτικό από τη συσκευή και φυσήξτε ή/και τινάξτε ώστε να απομακρυνθούν οι τρίχες.

- 4 Απενεργοποιείτε και καθαρίζετε τη συσκευή μετά από κάθε χρήση.

- 5 Για να αφαιρέσετε το προστατευτικό δέρματος, βάλτε ένα δάχτυλο στο κάτω άκρο του προστατευτικού και πιέστε τη λεπίδα με τον αντίχειρά σας.



Ξύρισμα χωρίς προστατευτικό δέρματος

Με τη λεπίδα σώματος χωρίς το προστατευτικό δέρματος μπορείτε να ξυρίζετε τις τρίχες του σώματος από το λαιμό και κάτω (για παράδειγμα, στο στήθος) για ένα λείο αποτέλεσμα.



- 1 Για να αφαιρέσετε το προστατευτικό δέρματος, βάλτε ένα δάχτυλο στο κάτω άκρο του προστατευτικού και πιέστε με τον αντίχειρά σας τη λεπίδα.
- 2 Ενεργοποιήστε τη συσκευή.



- 3 Τοποθετήστε τη λεπίδα πάνω στο δέρμα και μετακινήστε τη συσκευή κόντρα στην κατεύθυνση που μεγαλώνουν οι τρίχες, σε μεγάλες κινήσεις και ενώ την πιέζετε ελαφρά. Τεντώστε το δέρμα με το ελεύθερο χέρι σας.

Σημείωση: Φροντίστε να κρατάτε την επιφάνεια της λεπίδας επίπεδα σε επαφή με το δέρμα.

- Κατά τη χρήση της συσκευής στις μασχάλες, σηκώστε το χέρι σας και βάλτε την παλάμη σας στο πίσω μέρος του κεφαλιού για να τεντώσετε το δέρμα.
- 4 Απενεργοποιείτε και καθαρίζετε τη συσκευή μετά από κάθε χρήση.

Τριμάρισμα με χτένα σώματος

Με τη χτένα σώματος 3 mm μπορείτε να ξυρίζετε τις τρίχες του σώματος από το λαιμό και κάτω (για παράδειγμα, στο στήθος, στις μασχάλες και στο όσχεο).



- 1 Κρατήστε τη χτένα σώματος από τις δύο πλευρές της και πιέστε την επάνω στη λεπίδα.
- 2 Ενεργοποιήστε τη συσκευή.

- 3 Τοποθετήστε τη χτένα κοπής επάνω στο δέρμα και τεντώστε το δέρμα με το ελεύθερο χέρι σας. Μετακινήστε αργά τη συσκευή προς τα επάνω κόντρα στη φορά της τρίχας.
 - Κατά τη χρήση της συσκευής στις μασχάλες, σηκώστε το χέρι σας και βάλτε την παλάμη σας στο πίσω μέρος του κεφαλιού για να τεντώσετε το δέρμα.

- Αφαιρείτε τακτικά τις κομμένες τρίχες από το προστατευτικό. Εάν έχουν συσσωρευτεί πολλές τρίχες στο προστατευτικό, αφαιρέστε το προστατευτικό από τη συσκευή και φυσηξτε ή/και τινάξτε ώστε να απομακρυνθούν οι τρίχες.
- 4 Απενεργοποιείτε και καθαρίζετε τη συσκευή μετά από κάθε χρήση.
- 5 Για να αφαιρέσετε τη χτένα, κρατήστε την και από τις δύο πλευρές και τραβήξτε τη για να βγει από τη λεπίδα.



Καθαρισμός και συντήρηση

Να καθαρίζετε τη συσκευή μετά από κάθε χρήση.

Προσοχή: Μη χρησιμοποιείτε ποτέ πεπιεσμένο αέρα, συρμάτινα σφουγγαράκια, στιλβωτικά καθαριστικά ή υγρά όπως πετρέλαιο ή ασετόν για τον καθαρισμό της συσκευής.

Προσοχή: Μην κτυπάτε τη συσκευή επάνω σε οποιαδήποτε επιφάνεια για να τινάξετε το νερό της, διότι μπορεί να προκληθεί ζημιά. Αντικαταστήστε τη λεπίδα εάν έχει υποστεί φθορά.

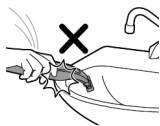

Καθαρισμός της συσκευής

- 1 Αφαιρέστε τη χτένα από τη λεπίδα. Απενεργοποιείτε πάντα τη συσκευή πριν από την τοποθέτηση ή την αφαίρεση χτένας.

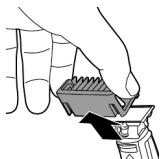



- 2 Εάν έχουν συσσωρευτεί πολλές τρίχες επάνω στη χτένα, απομακρύνετε τις κατ' αρχάς με φύσημα.



- 3 Εάν έχουν συσσωρευτεί πολλές τρίχες επάνω στη συσκευή, απομακρύνετε τις κατ' αρχάς με φύσημα.



- 4 Κατόπιν ενεργοποιήστε τη συσκευή και ξεπλύνετε τη λεπίδα με χλιαρό νερό.

Προσοχή: Μην δοκιμάζετε τη λεπίδα με χαρτί κουζίνας ή χαρτομάντηλο, καθώς αυτό μπορεί να προκαλέσει βλάβη.

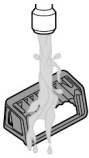

- 5 Στη συνέχεια ξεπλύντε τη χτένα με χλιαρό νερό.
6 Αφήστε τη συσκευή και τη χτένα να στεγνώσουν.

Σημείωση: Η λεπίδα είναι εύθραυστη. Χειριστείτε την με προσοχή. Αντικαταστήστε τη λεπίδα εάν έχει υποστεί φθορά.

Αποθήκευση

Πάντα να τοποθετείτε το προστατευτικό κάλυμμα στη λεπίδα, για να την προφυλάσετε από ζημιά κατά τη μεταφορά ή την αποθήκευσή της.

Σας συνιστούμε να αφήσετε τη συσκευή και τα εξαρτήματά της να στεγνώσουν προτού τα αποθηκεύσετε για την επόμενη χρήση.



- 1 Τοποθετήστε το προστατευτικό κάλυμμα στην ακμή της λεπίδας.



- 2 Κλείστε προστατευτικό κάλυμμα.
 - Τοποθετήστε τη χτένα σώματος επάνω στη λεπίδα σώματος, ώστε η λεπίδα να προστατεύεται από τη φθορά.

Αντικατάσταση

Φωτεινή ένδειξη χρήσης

Για την ιδανική απόδοση κοπής και ολίσθησης, σας συνιστούμε να αντικαθιστάτε τη λεπίδα κάθε 4 μήνες, όταν δεν μπορεί να δώσει πια το επιθυμητό αποτέλεσμα στο ξύρισμα ή στο τριμάρισμα.

Η λεπίδα διαθέτει μια φωτεινή ένδειξη χρήσης. Μια πράσινη γραμμή θα εμφανιστεί σταδιακά στη λεπίδα καθώς τη χρησιμοποιείτε. Όταν είναι έντονα ορατή, συνιστάται να αντικαταστήσετε τη λεπίδα σας για τη βέλτιστη εμπειρία του OneBlade. Να αντικαθιστάτε πάντα τη λεπίδα με γνήσια λεπίδα της Philips.

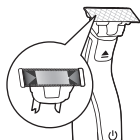

Ανάλογα με τον τρόπο που χρησιμοποιείτε τη συσκευή, η ακριβής διάρκεια ζωής της λεπίδας ενδέχεται να είναι μεγαλύτερη ή μικρότερη. Παραπλήσια με μια λεπίδα χειρός, η λεπίδα στομώνει με το χρόνο, και έχει σαν αποτέλεσμα το τράβηγμα των τριχών και τη μειωμένη απόδοση κατά την κοπή.

Αντικατάσταση της λεπίδας

- 1 Απενεργοποιήστε τη συσκευή.

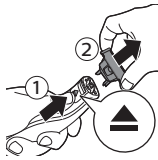

2 Πιέστε προσεκτικά προς τα επάνω το διακόπτη απασφάλισης της λεπίδας και κρατήστε τη λεπίδα και από τις δύο πλευρές της για να αφαιρέσετε τη λεπίδα. Αυτό θα αποτρέψει τη λεπίδα από το να φύγει από τη λαβή.

3 Κρατήστε τη νέα λεπίδα από τις πλευρές της και πιέστε την επάνω στη λαβή (μέχρι να ακουστεί κλικ).

Σημείωση: Όταν ακούσετε κλικ, η νέα λεπίδα έχει τοποθετηθεί σωστά και είναι έτοιμη για χρήση.

Παραγγελία εξαρτημάτων

Για να αγοράσετε εξαρτήματα ή ανταλλακτικά, ανατρέξτε στη διεύθυνση www.shop.philips.com/service ή απευθυνθείτε στον τοπικό αντιπρόσωπο της Philips. Μπορείτε επίσης να επικοινωνήσετε με το Τμήμα Εξυπηρέτησης Καταναλωτών της Philips στη χώρα σας (βλέπε το φυλλάδιο διεθνούς εγγύησης για τα στοιχεία επικοινωνίας).

Διατίθενται τα εξής εξαρτήματα:

- Μοντέλο QR210, Λεπίδα αντικατάστασης της Philips, 1 συσκευασία
- Μοντέλο QR220, Λεπίδα αντικατάστασης της Philips, 2 συσκευασίες
- Μοντέλο QR610, Πακέτο αντικατάστασης σώματος της Philips
- Μοντέλο QR620, Πακέτο αντικατάστασης προσώπου και σώματος της Philips

Ανακύκλωση



- Αυτό το σύμβολο υποδεικνύει ότι το παρόν προϊόν δεν πρέπει να απορριφθεί μαζί με τα συνηθισμένα οικιακά σας απορρίμματα (2012/19/ΕΕ).



- Αυτό το σύμβολο δηλώνει ότι το προϊόν αυτό περιέχει ενσωματωμένη επαναφορτιζόμενη μπαταρία, η οποία δεν πρέπει να απορριφθεί μαζί με τα συνηθισμένα οικιακά απορρίμματα (2006/66/ΕΚ). Προσκομίστε το προϊόν σας σε επίσημο σημείο συλλογής ή κέντρο επισκευών της Philips, για να αφαιρέσει την επαναφορτιζόμενη μπαταρία ένας επαγγελματίας.
- Ακολουθήστε τους εγχώριους κανονισμούς για την ξεχωριστή συλλογή ηλεκτρικών και ηλεκτρονικών προϊόντων και των επαναφορτιζόμενων μπαταριών. Η σωστή μέθοδος απόρριψης συμβάλλει στην αποφυγή αρνητικών επιπτώσεων για το περιβάλλον και την ανθρώπινη υγεία.

Αφαίρεση της επαναφορτιζόμενης μπαταρίας

Αφαιρείτε την επαναφορτιζόμενη μπαταρία μόνο όταν απορρίπτετε τη συσκευή. Προτού αφαιρέσετε την μπαταρία, βεβαιωθείτε ότι η συσκευή έχει αποσυνδεθεί από την πρίζα και ότι η μπαταρία είναι πλήρως αποφορτισμένη.

Όταν χρησιμοποιείτε εργαλεία για να ανοίξετε τη συσκευή, να λαμβάνετε τυχόν απαραίτητες προφυλάξεις ασφαλείας.

Σημείωση: Σας συνιστούμε η αφαίρεση της επαναφορτιζόμενης μπαταρίας να γίνεται από κάποιον επαγγελματία.

- 1 Αποσυνδέστε τη συσκευή από την πρίζα και αφήστε τη να λειτουργήσει μέχρι το μοτέρ να σταματήσει.

- 2 Αφαιρέστε τη λεπίδα από τη συσκευή.
- 3 Αφαιρέστε το κάτω τμήμα της συσκευής λυγίζοντάς το προς τα κάτω και τραβώντας το.

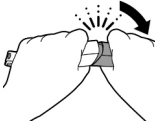

- 4 Βγάλτε τη θήκη μπαταριών, ξεχωρίζοντας το κάτω από το επάνω τμήμα.

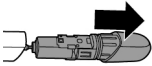

- 5 Ξεχωρίστε το τμήμα της μπαταρίας από το κάτω τμήμα.

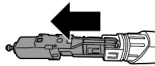

- 6 Ανασηκώστε την μπαταρία από το εσωτερικό σώμα με τη βοήθεια του κατσαβιδιού. Η μπαταρία είναι συνδεδεμένη με ταινία διπλής όψεως.

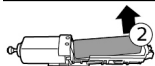

Προειδοποίηση: Να είστε προσεκτικοί, καθώς οι επαφές της μπαταρίας είναι πολύ αιχμηρές.

Εγγύηση και υποστήριξη

Αν χρειάζεστε πληροφορίες ή υποστήριξη, επισκεφτείτε τον ιστότοπο www.philips.com/support ή διαβάστε το φυλλάδιο της διεθνούς εγγύησης.

Περιορισμοί εγγύησης

Η λεπίδα δεν καλύπτεται από τους όρους της διεθνούς εγγύησης, καθώς υπόκειται σε φθορά.

Αντιμετώπιση προβλημάτων

Σε αυτό το κεφάλαιο συνοψίζονται τα πιο συνηθισμένα προβλήματα που ενδέχεται να αντιμετωπίσετε με τη συσκευή. Αν δεν μπορείτε να λύσετε το πρόβλημα με τις παρακάτω πληροφορίες, ανατρέξτε στη λίστα συχνών ερωτήσεων στη διεύθυνση www.philips.com/support ή επικοινωνήστε με το Κέντρο Εξυπηρέτησης Καταναλωτών στη χώρα σας.

Πρόβλημα	Πιθανή αιτία	Λύση
Η συσκευή δεν φορτίζεται όταν είναι συνδεδεμένη στο ρεύμα.	Η συσκευή πρέπει να είναι απενεργοποιημένη όταν τη φορτίζετε.	Απενεργοποιήστε τη συσκευή.
Δεν μπορώ να ενεργοποιήσω τη συσκευή όταν είναι συνδεδεμένη στην πρίζα.	Δεν μπορείτε να χρησιμοποιήσετε τη συσκευή κατά τη διάρκεια της φόρτισης. Μπορείτε να χρησιμοποιήσετε τη συσκευή μόνο χωρίς καλώδιο.	Αποσυνδέστε τη συσκευή από την πρίζα προτού τη χρησιμοποιήσετε.

Πρόβλημα	Πιθανή αιτία	Λύση
Η συσκευή σταμάτησε να λειτουργεί.	Η επαναφορτιζόμενη μπαταρία είναι άδεια.	Φορτίστε τη συσκευή (δείτε το κεφάλαιο "Φόρτιση"). QP2630, QP2530: Κατά τη διάρκεια της φόρτισης, η ένδειξη φόρτισης μπαταρίας αναβοσβήνει. QP2620, QP2520: Κατά τη φόρτιση, η ένδειξη φόρτισης μπαταρίας στο μετασχηματιστή ανάβει. Εάν η ένδειξη φόρτισης μπαταρίας δεν αναβοσβήνει ή είναι διαρκώς αναμμένη, ελέγξτε εάν υπάρχει διακοπή ρεύματος ή εάν έχει ρεύμα η πρίζα. Εάν δεν υπάρχει διακοπή ρεύματος και η πρίζα έχει ρεύμα αλλά η ένδειξη φόρτισης μπαταρίας εξακολουθεί να μην αναβοσβήνει ή να είναι διαρκώς αναμμένη, παραδώστε τη συσκευή στον αντιπρόσωπό σας ή σε ένα εξουσιοδοτημένο κέντρο σέρβις της Philips.
	Η λεπίδα έχουν μπλοκάρει από σκουπίδια.	Ενεργοποιήστε τη συσκευή και ξεπλύνετε τη λεπίδα με τρεχούμενο χλιαρό νερό. Κρατήστε τη λεπίδα μέσα σε ένα κύπελλο με χλιαρό νερό (60°C αλλά όχι θερμότερο) για περίπου 30 δευτερόλεπτα.
Η συσκευή σταμάτησε να κόβει τρίχες.	Η λεπίδα έχει τοποθετηθεί με λάθος τρόπο στη λαβή.	Σπρώξτε τη λεπίδα επάνω στη συσκευή μέχρι να ακούσετε το χαρακτηριστικό κλικ.
	Η λεπίδα είναι χαλασμένη ή φθαρμένη.	Αντικαταστήστε τη λεπίδα με νέα. Ανατρέξτε στο κεφάλαιο "Αντικατάσταση".

Πρόβλημα	Πιθανή αιτία	Λύση
Η συσκευή κάνει ένα παράξενο θόρυβο.	Η λεπίδα είναι χαλασμένη ή φθαρμένη.	Αντικαταστήστε τη λεπίδα με νέα. Ανατρέξτε στο κεφάλαιο "Αντικατάσταση".
	Η λεπίδα έχει τοποθετηθεί με λάθος τρόπο στη λαβή.	Αφαιρέστε τη λεπίδα και τοποθετήστε την ξανά. Σπρώξτε την επάνω στη συσκευή μέχρι να ακούσετε το χαρακτηριστικό κλικ.
	Η λεπίδα έχουν μπλοκάρει από σκουπιδάκια.	Αφαιρέστε τη λεπίδα και καθαρίστε την καλά.
Η συσκευή σταμάτησε να λειτουργεί κανονικά.	Η λεπίδα έχουν μπλοκάρει από σκουπιδάκια.	Αφαιρέστε τη λεπίδα και καθαρίστε την καλά.
	Η λεπίδα φθείρεται και κατά συνέπεια η απόδοσή της ελαττώνεται με την πάροδο του χρόνου.	Αντικαταστήστε τη λεπίδα με νέα. Ανατρέξτε στο κεφάλαιο "Αντικατάσταση".
	Η λεπίδα είναι ένα ευαίσθητο μέρος της συσκευής και μπορεί εύκολα να πάθει βλάβη. Εάν η λεπίδα πάθει βλάβη, ενδέχεται να μην έχει πλέον την ιδανική της απόδοση.	Αντικαταστήστε τη λεπίδα με νέα. Ανατρέξτε στο κεφάλαιο "Αντικατάσταση".

— |

| —

— |

| —

— |

| —

— |

| —



© 2017 Koninklijke Philips N.V.
All rights reserved
xxxx.yyy.zzzz.a (16/11/2017)

 >75% recycled paper
>75% papier recyclé