

▶ BSE788380B  
BSE788380M  
BSK788380M

CS Návod k použití  
Parní trouba

# USER MANUAL



**AEG**

## PRO DOKONALÉ VÝSLEDKY

Děkujeme vám, že jste si zvolili výrobek značky AEG. Aby vám bezchybně sloužil mnoho let, vyrobili jsme jej s pomocí inovativních technologií, které usnadňují život, a vybavili jsme jej funkcemi, které u obyčejných spotřebičů nenajdete. Stačí věnovat pár minut čtení a zjistíte, jak z něho získat co nejvíce.

Navštivte naše stránky ohledně:



Rady ohledně používání, brožury, poradce při potížích a servisní informace získáte na:

**[www.aeg.com/support](http://www.aeg.com/support)**



Registrace vašeho spotřebiče, kterou získáte lepší servis:

**[www.registeraeg.com](http://www.registeraeg.com)**



Nákupu příslušenství, spotřebního materiálu a originálních náhradních dílů pro váš spotřebič:

**[www.aeg.com/shop](http://www.aeg.com/shop)**

## PÉČE O ZÁKAZNÍKY A SERVIS

Doporučujeme používat originální náhradní díly.

Při kontaktu se servisním střediskem se ujistěte, že máte k dispozici následující údaje:

Model, výrobní číslo (PNC), sériové číslo.

Tyto informace jsou uvedeny na typovém štítku.

 Upozornění / Důležité bezpečnostní informace

 Všeobecné informace a rady

 Poznámky k ochraně životního prostředí

Změny vyhrazeny.

# OBSAH

---

|   |           |
|---|-----------|
| <b>1. BEZPEČNOSTNÍ INFORMACE</b> .....                | <b>5</b>  |
| 1.1 Bezpečnost dětí a postižených osob.....           | 5         |
| 1.2 Všeobecné bezpečnostní informace.....             | 5         |
| <b>2. BEZPEČNOSTNÍ POKYNY</b> .....                   | <b>7</b>  |
| 2.1 Instalace.....                                    | 7         |
| 2.2 Připojení k elektrické síti.....                  | 8         |
| 2.3 Použijte.....                                     | 8         |
| 2.4 Čištění a údržba.....                             | 9         |
| 2.5 Vaření v páře.....                                | 9         |
| 2.6 Vnitřní osvětlení.....                            | 10        |
| 2.7 Obsluha.....                                      | 10        |
| 2.8 Likvidace.....                                    | 10        |
| <b>3. POPIS SPOTŘEBIČE</b> .....                      | <b>11</b> |
| 3.1 Celkový pohled.....                               | 11        |
| 3.2 Příslušenství.....                                | 11        |
| <b>4. JAK ZAPNOUT A VYPNOUT TROUBU</b> .....          | <b>13</b> |
| 4.1 Ovládací panel.....                               | 13        |
| 4.2 Displej.....                                      | 13        |
| <b>5. PŘED PRVNÍM POUŽITÍM</b> .....                  | <b>16</b> |
| 5.1 První čištění .....                               | 16        |
| 5.2 První zapojení.....                               | 16        |
| 5.3 Bezdrátové připojení.....                         | 16        |
| 5.4 První předeřhání.....                             | 17        |
| 5.5 Jak nastavit: Tvrdost vody.....                   | 17        |
| <b>6. DENNÍ POUŽÍVÁNÍ</b> .....                       | <b>19</b> |
| 6.1 Jak nastavit: Pečicí funkce.....                  | 19        |
| 6.2 Jak nastavit: Steamify - Parní pečicí funkce..... | 19        |
| 6.3 Jak nastavit: Podporované Vaření.....             | 21        |
| 6.4 Pečicí funkce.....                                | 21        |
| 6.5 Poznámky: Vlhký horký vzduch.....                 | 24        |
| <b>7. FUNKCE HODIN</b> .....                          | <b>25</b> |
| 7.1 Popis funkcí hodin.....                           | 25        |
| 7.2 Jak nastavit: Funkce hodin.....                   | 25        |
| <b>8. POUŽITÍ: PŘÍSLUŠENSTVÍ</b> .....                | <b>28</b> |
| 8.1 Vkládání příslušenství.....                       | 28        |
| 8.2 Použití teleskopických výsuvů.....                | 28        |
| 8.3 Pečicí sonda.....                                 | 29        |
| <b>9. DOPLŇKOVÉ FUNKCE</b> .....                      | <b>32</b> |
| 9.1 Jak uložit: Oblíbené.....                         | 32        |
| 9.2 Blokování tlačítek.....                           | 32        |
| 9.3 Automatické vypnutí.....                          | 32        |
| 9.4 Chladicí ventilátor.....                          | 33        |
| <b>10. TIPY A RADY</b> .....                          | <b>34</b> |
| 10.1 Doporučení k pečení.....                         | 34        |

|            |  |           |
|------------|--|-----------|
| 10.2       | Vlhký horký vzduch.....                            | 34        |
| 10.3       | Vlhký horký vzduch - doporučená příslušenství..... | 35        |
| 10.4       | Tabulky vaření pro zkušebny.....                   | 35        |
| <b>11.</b> | <b>ČIŠTĚNÍ A ÚDRŽBA.....</b>                       | <b>39</b> |
| 11.1       | Poznámky k čištění.....                            | 39        |
| 11.2       | Jak vyjmout: Drážky na rošty.....                  | 39        |
| 11.3       | Jak používat: Čištění párou.....                   | 40        |
| 11.4       | Připomínka čištění.....                            | 40        |
| 11.5       | Pokyny k použití: Odstraňování vod. kamene.....    | 41        |
| 11.6       | Připomínka odstranění vodního kamene.....          | 41        |
| 11.7       | Pokyny k použití: Proplachování.....               | 42        |
| 11.8       | Připomínka sušení.....                             | 42        |
| 11.9       | Jak použít: Sušení.....                            | 42        |
| 11.10      | Pokyny k použití: Vyprázdnění zásobníku.....       | 43        |
| 11.11      | Jak odstranit a nainstalovat: Dvířka.....          | 43        |
| 11.12      | Jak vyměnit: Osvětlení.....                        | 44        |
| <b>12.</b> | <b>ODSTRAŇOVÁNÍ ZÁVAD.....</b>                     | <b>46</b> |
| 12.1       | Co dělat, když.....                                | 46        |
| 12.2       | Jak spravovat: Chybové kódy.....                   | 47        |
| 12.3       | Servisní údaje.....                                | 48        |
| <b>13.</b> | <b>ENERGETICKÁ ÚČINNOST.....</b>                   | <b>49</b> |
| 13.1       | Informace o výrobku a list s údaji o výrobku*..... | 49        |
| 13.2       | Úspora energie.....                                | 49        |
| <b>14.</b> | <b>STRUKTURA NABÍDKY.....</b>                      | <b>51</b> |
| 14.1       | Nabídka.....                                       | 51        |
| 14.2       | Dílčí nabídka pro: Čištění.....                    | 51        |
| 14.3       | Podnabídka pro: Funkce.....                        | 52        |
| 14.4       | Podnabídka pro: Připojení.....                     | 52        |
| 14.5       | Podnabídka pro: Nastavení.....                     | 53        |
| 14.6       | Podnabídka pro: Obsluha.....                       | 53        |
| <b>15.</b> | <b>JE TO SNADNÉ!.....</b>                          | <b>54</b> |
| <b>16.</b> | <b>VYUŽIJTE ZKRATKU!.....</b>                      | <b>56</b> |

# 1. ⚠️ BEZPEČNOSTNÍ INFORMACE

---

Tento návod si pečlivě přečtete ještě před instalací spotřebiče a jeho prvním použitím. Výrobce nenese odpovědnost za žádný úraz ani škodu v důsledku nesprávné instalace nebo použití. Návod k použití vždy uchovávejte na bezpečném a přístupném místě pro jeho budoucí použití.

## 1.1 Bezpečnost dětí a postižených osob

- Tento spotřebič smí používat děti starší osmi let nebo osoby se sníženými fyzickými, smyslovými nebo duševními schopnostmi nebo osoby bez patřičných zkušeností a znalostí, pouze pokud tak činí pod dozorem nebo vedením, které zohledňuje bezpečný provoz spotřebiče, a pokud rozumí rizikům spojeným s provozem spotřebiče. Děti mladší osmi let a osoby s rozsáhlým a komplexním postižením bez stálého dozoru držte z dosahu spotřebiče.
- Nenechte děti hrát si se spotřebičem a mobilními zařízeními s aplikací My AEG Kitchen.
- Všechny obaly uschovejte z dosahu dětí a řádně je zlikvidujte.
- VAROVÁNÍ: Je-li spotřebič v provozu nebo pokud chladne, nedovolte dětem a domácím zvířatům, aby se k němu přibližovaly. Přístupné součásti se při použití zahřívají na vysokou teplotu.
- Pokud je spotřebič vybaven dětskou bezpečnostní pojistkou, doporučuje se ji aktivovat.
- Čištění a uživatelskou údržbu spotřebiče by neměly provádět děti bez dozoru.

## 1.2 Všeobecné bezpečnostní informace

- Tento spotřebič smí instalovat a výměnu kabelu provádět jen kvalifikovaná osoba.
- VAROVÁNÍ: Spotřebič a jeho dostupné části se mohou během používání zahřát na vysokou teplotu. Nedotýkejte se topných článků.

- Při vkládání či vyjímání příslušenství či nádobí vždy používejte kuchyňské chňapky.
- Před údržbou vždy spotřebič odpojte od napájení.
- **VAROVÁNÍ:** Před výměnou žárovky se nejprve přesvědčte, že je spotřebič vypnutý, abyste předešli riziku úrazu elektrickým proudem.
- Nepoužívejte spotřebič, dokud není nainstalován do vestavné konstrukce.
- K čištění spotřebiče nepoužívejte čisticí zařízení na páru.
- Nepoužívejte drsné čisticí prostředky nebo ostré kovové škrabky k čištění skleněných dvířek, mohly by poškrábat povrch, což by mohlo následně vést k rozbití skla.
- Jestliže je poškozený napájecí kabel, smí ho vyměnit pouze výrobce, autorizované servisní středisko nebo osoba s podobnou příslušnou kvalifikací, jinak by mohlo dojít k úrazu.
- K odstranění drážek na rošty nejprve odtáhněte přední a poté zadní konec drážek na rošty od stěny trouby. Drážky roštů instalujte stejným postupem v opačném pořadí.
- Používejte pouze pečicí sondu doporučenou k tomuto spotřebiči.

## 2. BEZPEČNOSTNÍ POKYNY

### 2.1 Instalace

#### **VAROVÁNÍ!**

Tento spotřebič smí instalovat jen kvalifikovaná osoba.

- Odstraňte veškerý obalový materiál.
- Poškozený spotřebič neinstalujte ani nepoužívejte.
- Řiďte se pokyny k instalaci dodanými spolu s tímto spotřebičem.
- Při přemísťování spotřebiče buďte vždy opatrní, protože je těžký. Vždy používejte ochranné rukavice a uzavřenou obuv.
- Netahejte spotřebič za držadlo.
- Spotřebič nainstalujte na bezpečném a vhodném místě, které splňuje požadavky na instalaci.
- Dodržujte minimální vzdálenosti od ostatních spotřebičů a nábytku.
- Před instalací spotřebiče ověřte, zda se dvířka trouby otevírají bez omezení.
- Spotřebič je vybaven elektrickým chladicím systémem. Musí být zapojen do napájecí sítě.
- Vestavná jednotka musí splňovat požadavky na stabilitu podle normy DIN 68930.

|   |              |
|---|--------------|
| Minimální výška skříňky (minimální výška skříňky pod pracovní deskou)           | 578 (600) mm |
| Šířka skříňky   | 560 mm       |
| Hloubka skříňky   | 550 (550) mm |
| Výška přední části spotřebiče   | 594 mm       |
| Výška zadní části spotřebiče  | 576 mm       |
| Šířka přední části spotřebiče   | 595 mm       |
| Šířka zadní části spotřebiče  | 559 mm       |
| Hloubka spotřebiče  | 567 mm       |
| Vestavná hloubka spotřebiče   | 546 mm       |
| Hloubka s otevřenými dvířky   | 1027 mm      |
| Minimální velikost ventilačního otvoru. Otvor se nachází na spodní zadní straně | 560 x 20 mm  |
| Délka napájecího síťového kabelu. Kabel se nachází v pravém rohu zadní strany   | 1500 mm      |
| Montážní šrouby   | 4 x 25 mm    |

## 2.2 Připojení k elektrické síti

### **VAROVÁNÍ!**

Hrozí nebezpečí požáru nebo úrazu elektrickým proudem.

- Veškerá elektrická připojení by měla být provedena kvalifikovaným elektrikářem.
- Spotřebič musí být uzemněn.
- Zkontrolujte, zda údaje na typovém štítku souhlasí s parametry elektrické sítě.
- Vždy používejte správně instalovanou síťovou zásuvku s ochranou proti úrazu elektrickým proudem.
- Nepoužívejte rozbočovací zástrčky ani prodlužovací kabely.
- Dbejte na to, abyste nepoškodili napájecí kabel a síťovou zástrčku. Jestliže potřebujete přívodní kabel vyměnit, musí výměnu provést námi autorizované servisní středisko.
- Síťové kabely se nesmí dotýkat nebo se nacházet v blízkosti dvířek spotřebiče nebo výklenku pod spotřebičem, obzvláště je-li spotřebič v provozu nebo jsou-li dvířka horká.
- Ochrana před úrazem elektrickým proudem u živých či izolovaných částí musí být připevněna tak, aby nešla odstranit bez použití nástrojů.
- Síťovou zástrčku zapojte do síťové zásuvky až na konci instalace spotřebiče. Po instalaci musí zůstat síťová zástrčka nadále dostupná.
- Pokud je síťová zásuvka uvolněná, nezapojujte do ni síťovou zástrčku.
- Neodpojujte spotřebič ze zásuvky tahem za kabel. Vždy tahejte za zástrčku.
- Používejte pouze správná izolační zařízení: ochranné vypínače vedení, pojistky (pojistky šroubového typu se musí odstranit z držáku), ochranné zemnicí jističe a stykače.
- Je nutné instalovat vhodný vypínač nebo izolační zařízení k řádnému odpojení všech napájecích vodičů spotřebiče. Toto izolační zařízení musí mít mezeru mezi kontakty alespoň 3 mm širokou.
- Spotřebič se dodává se síťovou zástrčkou a napájecím kabelem.

## 2.3 Použijte

### **VAROVÁNÍ!**

Hrozí nebezpečí zranění, popálení, úrazu elektrickým proudem či výbuchu.

- Tento spotřebič je určen pouze k domácímu použití.
- Neměňte technické parametry tohoto spotřebiče.
- Ujistěte se, že nejsou ventilační otvory zakryté.
- Zapnutý spotřebič nenechávejte bez dozoru.
- Spotřebič po každém použití vypněte.
- Pokud je spotřebič v provozu, buďte při otevírání jeho dvířek opatrní. Může dojít k uvolnění horkého vzduchu.
- Nepracujte se spotřebičem, když máte vlhké ruce nebo když je v kontaktu s vodou.
- Dvířka spotřebiče nikdy neotvírejte násilím.
- Nepoužívejte spotřebič jako pracovní nebo odkládací plochu.
- Dvířka spotřebiče otevírejte opatrně. Používáte-li při přípravě jídla přísady obsahující alkohol, může vzniknout směs vzduchu s alkoholem.
- Při otvírání dvířek nesmí být v blízkosti spotřebiče jiskry ani otevřený oheň.
- Do spotřebiče, do jeho blízkosti nebo na spotřebič neumísťujte hořlavé předměty nebo předměty obsahující hořlavé látky.
- Své heslo k síti Wi-Fi s nikým nesdílejte.



## **VAROVÁNÍ!**

Hrozí nebezpečí poškození spotřebiče.

- Aby nedošlo k poškození nebo změně barvy smaltu:
  - Nepokládejte nádobí či jiné předměty přímo na dno spotřebiče.
  - Na dno vnitřku spotřebiče nepokládejte hliníkovou fólii.
  - Nenalévejte vodu přímo do horkého spotřebiče.
  - Po dokončení pečení nenechávejte vlhká jídla ve spotřebiči.
  - Při vkládání nebo vyjímání příslušenství buďte opatrní.
- Barevné změny na smaltovaném povrchu nebo nerezové oceli nemají vliv na výkon spotřebiče.
- Při pečení vlhkých koláčů používejte hluboký plech. Ovočné šťávy mohou zanechat trvalé skvrny.
- Tento spotřebič je určen výhradně pro přípravu jídel. Nesmí být používán k jiným účelům, například k vytápění místností.
- Vždy pečte se zavřenými dvířky trouby.
- Je-li spotřebič instalován za nábytkovým panelem (např. dvířky), dvířka nábytku nesmí být nikdy zavřená, když je spotřebič v provozu. Za zavřeným nábytkovým panelem může docházet k nárůstu horka a vlhka, což může následně poškodit spotřebič, pouzdro nebo podlahu. Nezavírejte nábytkový panel, dokud spotřebič po použití zcela nevychladne.

## 2.4 Čištění a údržba

### **VAROVÁNÍ!**

Hrozí nebezpečí poranění, požáru nebo poškození spotřebiče.

- Před čištěním nebo údržbou spotřebič vždy vypněte a vytáhněte síťovou zástrčku ze zásuvky.
- Přesvědčte se, že spotřebič už vychladl. Mohlo by dojít k prasknutí skleněných panelů.
- Poškozené skleněné panely okamžitě vyměňte. Kontaktujte autorizované servisní středisko.
- Při snímání dvířek spotřebiče buďte opatrní. Dvířka jsou těžká!
- Spotřebič čistěte pravidelně, abyste zabránili poškození materiálu jeho povrchu.
- Vyčistěte spotřebič vlhkým měkkým hadrem. Používejte pouze neutrální mycí prostředky. Nepoužívejte prostředky s drsnými částicemi, drátěnky, rozpouštědla nebo kovové předměty.
- Použijete-li sprej do trouby, řiďte se bezpečnostními pokyny uvedenými na jeho balení.

## 2.5 Vaření v páře

### **VAROVÁNÍ!**

Hrozí nebezpečí poranění nebo poškození spotřebiče.

- Horká pára může způsobit popálení:
  - Je-li funkce zapnutá, buďte při otevírání dvířek spotřebiče opatrní. Může dojít k úniku páry.
  - Po ukončení vaření v páře otvírejte dvířka spotřebiče opatrně.

## 2.6 Vnitřní osvětlení

### **VAROVÁNÍ!**

Nebezpečí úrazu elektrickým proudem!

- Pokud jde o žárovku (žárovky) v tomto spotřebiči a samostatně prodávané náhradní žárovky: Tyto žárovky jsou navrženy tak, aby odolaly extrémním fyzickým podmínkám v domácích spotřebičích, ať už jde o teplotu, vibrace či vlhkost, nebo jsou určeny k signalizaci informací o provozním stavu spotřebiče. Nejsou určeny k použití v jiných spotřebičích a nejsou vhodné k osvětlení místností v domácnosti.
- Používejte pouze žárovky se stejnými vlastnostmi .

## 2.7 Obsluha

- Pro opravu spotřebiče se obraťte na autorizované servisní středisko.
- Používejte výhradně originální náhradní díly.

## 2.8 Likvidace

### **VAROVÁNÍ!**

Hrozí nebezpečí úrazu či udušení.

- Odpojte spotřebič od elektrické sítě.
- Odřízněte síťový kabel v blízkosti spotřebiče a zlikvidujte jej.
- Odstraňte dveřní západku, abyste zabránili uvěznění dětí a domácích zvířat ve spotřebiči.

## 3. POPIS SPOTŘEBIČE

### 3.1 Celkový pohled

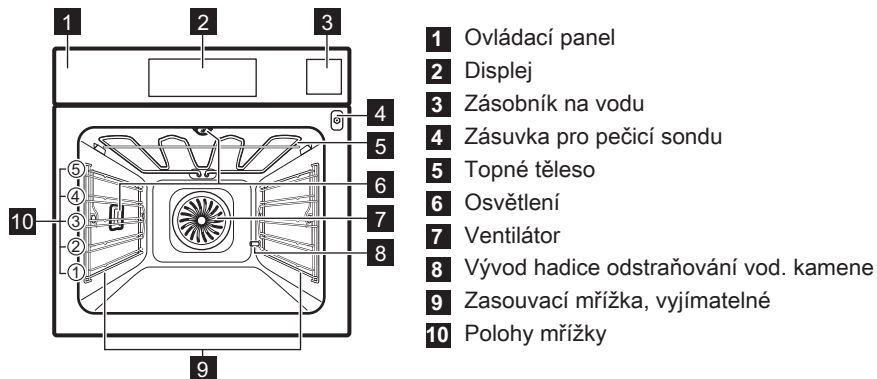

### 3.2 Příslušenství

#### Tvarovaný rošt

Pro nádoby na pečení, dortové a koláčové formy, pečeně.

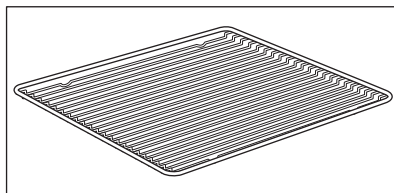

#### Plech na pečení

Na koláče a sušenky.

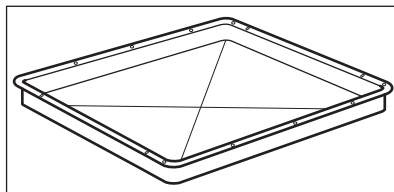

#### Hluboký pekáč/plech

K pečení moučných jídel a masa, nebo k zachycování tuku.

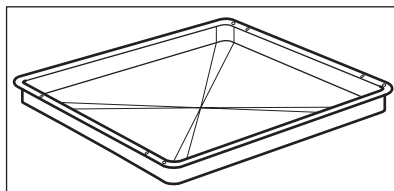

## Pečící sonda

K měření teploty uvnitř pokrmu.

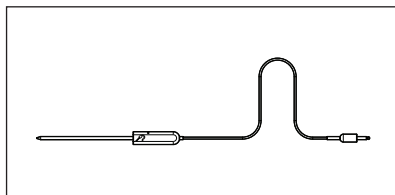

## Teleskopické výsuvy

Ke snadnému vkládání a vyjímání plechů a tvarovaného roštu.

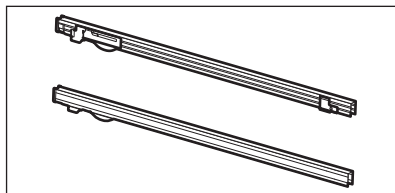

## Sada pro vaření v páře

Jedna neděrovaná a jedna děrovaná nádoba na potraviny.

Sada pro vaření v páře odvádí kondenzovanou vodu z jídla během jeho přípravy v páře.

Používejte ji k přípravě zeleniny, ryb, kuřecích prsou. Tato sada není vhodná pro jídla, která je zapotřebí namáčet ve vodě, např. rýže, polenta, těstoviny.

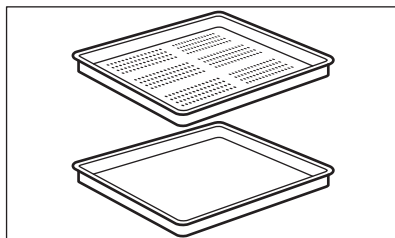

## 4. JAK ZAPNOUT A VYPNOUT TROUBU

### 4.1 Ovládací panel

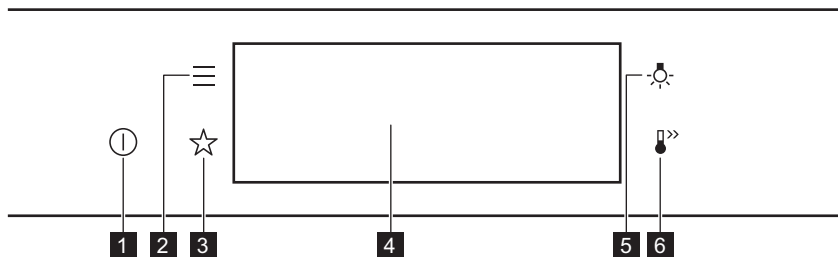

|          |                  |   |
|----------|------------------|---|
| <b>1</b> | Zap / Vyp        | Stisknutím a podržením zapnete a vypnete troubu.  |
| <b>2</b> | Nabídka          | Zobrazí funkce trouby.                            |
| <b>3</b> | Oblíbené         | Zobrazí oblíbená nastavení.                       |
| <b>4</b> | Displej          | Zobrazí aktuální nastavení trouby.                |
| <b>5</b> | Spínač osvětlení | Slouží k zapnutí a vypnutí osvětlení.             |
| <b>6</b> | Rychlé zahřátí   | Slouží k zapnutí a vypnutí funkce Rychlé zahřátí. |







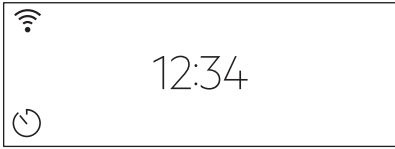
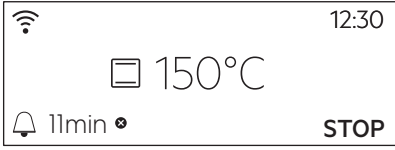
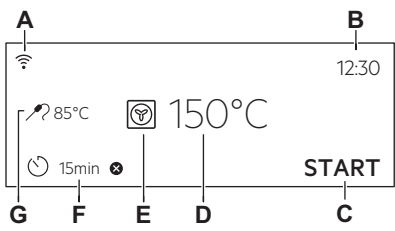

|                                     |                                    |                                     |
|-------------------------------------|------------------------------------|-------------------------------------|
| <br><b>Stiskněte</b>                | <br><b>Posuňte</b>                 | <br><b>Stiskněte a podržte</b>      |
| Dotkněte se povrchu konečkem prstu. | Posuňte konečkem prstu po povrchu. | Dotkněte se povrchu na tři sekundy. |

### 4.2 Displej

|                                  |  |
|----------------------------------|--|
| <p>12:30<br/>150°C<br/>START</p> | Po zapnutí se na displeji zobrazí hlavní obrazovka s pečicí funkcí a výchozí teplotou. |
|----------------------------------|--|

# JAK ZAPNOUT A VYPNOUT TROUBU

|   |  |
|---|--|
|  | <p>Pokud troubu nepoužijete během 2 minut, displej se přepne do pohotovostního režimu.</p>   |
|  | <p>Při pečení se na displeji zobrazí nastavené a další dostupné funkce.</p>  |
|  | <p>Displej s maximálním počtem nastavených funkcí.</p> <ul style="list-style-type: none"> <li>A. WiFi</li> <li>B. Denní čas</li> <li>C. ZAPNOUT / VYPNOUT</li> <li>D. Teplota</li> <li>E. Pečící funkce</li> <li>F. Časovač</li> <li>G. Pečící sonda (pouze u vybraných modelů)</li> </ul> |

|  |   |   |   |  |
|--|---|---|---|--|
| <h2>Ukazatele na displeji</h2>   |   |   |   |  |
| <p><b>Základní ukazatele</b> – slouží k navigaci na displeji.</p>  |   |   |   |  |
| <br>K nastavení teploty.                   | OK<br>K potvrzení volby/nastavení.  | <br>K návratu o jednu úroveň v nabídce. | <br>K vrácení posledního úkonu. | <br>K zapnutí a vypnutí funkcí. |
| <p><b>Zvukový signál Ukazatele funkce</b> – když skončí nastavený čas pečení, zazní zvukový signál.</p>                      |   |   |   |  |
| <br>Funkce je zapnutá.                    | <br>Funkce je zapnutá.<br>Pečení se automaticky vypne. | <br>Zvukový signál je vypnutý.         |   |  |
| <h2>Ukazatele časovače</h2>  |   |   |   |  |
| <br>Pro nastavení funkce: Odložený start. | <br>Ke zrušení nastavení.                              |   |   |  |
| <p><b>WiFi ukazatel</b> – troubu lze připojit k Wi-Fi.</p>   |   |   |   |  |

# JAK ZAPNOUT A VYPNOUT TROUBU

---





WiFi připojení je zapnuté.

## 5. PŘED PRVNÍM POUŽITÍM

### **VAROVÁNÍ!**

Viz kapitoly o bezpečnosti.

### 5.1 První čištění

|   |  |   |
|---|--|---|
|  |                           |  |
| <b>Krok 1</b>   | <b>Krok 2</b>  | <b>Krok 3</b>   |
| Z trouby odstraňte veškeré příslušenství a vyjímatelné drážky na rošty.           | Troubu a příslušenství otřete měkkým hadříkem namočeným v roztoku teplé vody a šetrného mycího prostředku. | Příslušenství a vyjímatelné drážky na rošty vložte do trouby.                     |

### 5.2 První zapojení

Na displeji se po prvním zapojení zobrazí uvítací zpráva.



Je nutné nastavit: Jazyk, Displej jas, Tóny tlačítek, Hlasitost zv. signalizace, Tvrdost vody, Denní čas.

### 5.3 Bezdrátové připojení

K připojení trouby potřebujete:

- Bezdrátová síť s připojením k internetu.
- Mobilní zařízení připojené k vaší bezdrátové síti.

Stáhněte si mobilní aplikaci a v dalších krocích se řiďte pokyny.

|               |   |
|---------------|---|
| <b>Krok 1</b> | Zapněte troubu.   |
| <b>Krok 2</b> | Stiskněte:  . Zvolte: Nastavení / Připojení. |
| <b>Krok 3</b> |  – přetažením nebo stisknutím zapněte: WiFi. |
| <b>Krok 4</b> | Bezdrátový modul trouby se spustí během 90 sekund.  |

**Využijte zkratku!**

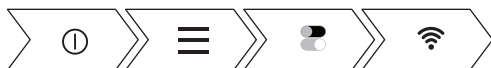







|                 |                                      |                                |
|-----------------|--------------------------------------|--------------------------------|
| Frekvence       | 2,4 GHz WLAN                         | 5 GHz WLAN                     |
|                 | 2400–2483,5 MHz                      | 5150–5350 MHz<br>5470–5725 MHz |
| Protokol        | IEEE 802.11b DSSS,<br>802.11g/n OFDM | IEEE 802.11 a/n OFDM           |
| Maximální výkon | EIRP < 20 dBm (100 mW)               | EIRP < 22 dBm (200 mW)         |
| Modul Wi-Fi     | NIU5-50                              |                                |

|                     |                     |
|---------------------|---------------------|
| Frekvence Bluetooth | 2400–2483,5 MHz     |
| Protokol            | LE: DSSS            |
| Maximální výkon     | EIRP < 4 dBm (5 mW) |

Členské státy EU, na které se vztahují ustanovení směrnice 2014/53/EU: Belgie, Bulharsko, Česká republika, Dánsko, Německo, Estonsko, Irsko, Řecko, Španělsko, Francie, Chorvatsko, Itálie, Kypr, Lotyšsko, Litva, Lucembursko, Maďarsko, Malta, Nizozemsko, Rakousko, Polsko, Portugalsko, Rumunsko, Slovinsko, Slovensko, Finsko, Švédsko, Norsko, Švýcarsko, Velká Británie, Turecko.





## 5.4 První přehřátí

|  |   |
|--|---|
|  <b>Před prvním použitím prázdnou troubu přehřejte.</b>                              |   |
| <b>Krok 1</b>  | Z trouby odstraňte veškeré příslušenství a vyjímatelné drážky na rošty.   |
| <b>Krok 2</b>  | Nastavte maximální teplotu pro funkci <br>Nechte troubu pracovat jednu hodinu. |
| <b>Krok 3</b>  | Nastavte maximální teplotu pro funkci <br>Nechte troubu pracovat 15 minut.     |
|  Během přehřívání může z trouby vycházet zápach a kouř. Místnost musí být větraná. |   |





## 5.5 Jak nastavit: Tvrdost vody

Po zapojení trouby do sítě musíte nastavit stupeň tvrdosti vody. Použijte zkušební papír dodaný se sadou pro vaření v páře.

# PŘED PRVNÍM POUŽITÍM

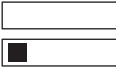
|  |   |   |   |
|--|---|---|---|
|   |  |  |  |
| <b>Krok 1</b>  | <b>Krok 2</b>   | <b>Krok 3</b>   | <b>Krok 4</b>   |
| Zkušební papír vložte do vody na zhruba jednu sekundu. Zkušební papír nedávejte pod tekoucí vodu.  | Ze zkušebního papíru otřepte přebytečnou vodu.                                    | Po jedné minutě zkontrolujte tvrdost vody dle níže uvedené tabulky.               | Nastavte stupeň tvrdosti vody: Nabídka / Nastavení / Nastavení / Tvrdost vody.    |
| <p> Barvy na zkušebním papíru se budou dále měnit. Nekontrolujte tvrdost vody později než jednu minutu po provedení zkoušky.</p> |   |   |   |
| <p>Stupeň tvrdosti vody můžete změnit v nabídce: Nastavení / Nastavení / Tvrdost vody.</p>   |   |   |   |

Tabulka uvádí rozsah tvrdosti vody (dH) s odpovídajícím ukládáním vápníku a klasifikací vody. Nastavte stupeň tvrdosti vody podle tabulky.

| Tvrdost vody |       | Zkušební papír  | Ukládání vápníku (mmol/l) | Ukládání vápníku (mg/l) | Klasifikace vody |
|--------------|-------|---|---------------------------|-------------------------|------------------|
| Stupeň       | dH    |   |                           |                         |                  |
| 1            | 0–7   |    | 0–1,3                     | 0–50                    | měkká            |
| 2            | 8–14  |   | 1,4–2,5                   | 51–100                  | středně tvrdá    |
| 3            | 15–21 |  | 2,6–3,8                   | 101–150                 | tvrdá            |
| 4            | ≥ 22  |  | ≥ 3,9                     | ≥ 151                   | velmi tvrdá      |

Když stupeň tvrdosti dodávané vody dosáhne hodnoty 4, naplňte zásobník na vodu neperlivou lahvovou vodou.

## 6. DENNÍ POUŽÍVÁNÍ

### **VAROVÁNÍ!**

Viz kapitoly o bezpečnosti.

### 6.1 Jak nastavit: Pečicí funkce

|  |   |
|--|---|
| <b>Krok 1</b>                            | Zapněte troubu. Na displeji se zobrazí výchozí pečicí funkce.   |
| <b>Krok 2</b>                            | Stisknutím symbolu pečicí funkce přejděte do dílčí nabídky.   |
| <b>Krok 3</b>                            | Zvolte pečicí funkci a stiskněte: <b>OK</b> . Na displeji se zobrazí: teplota .                           |
| <b>Krok 4</b>                            | Nastavte: teplotu . Stiskněte: <b>OK</b> .  |
| <b>Krok 5</b>                            | Stiskněte: <b>START</b> .<br>Pečicí sonda – sondu lze připojit kdykoliv před nebo během procesu přípravy. |
| STOP – stisknutím vypnete pečicí funkci. |   |
| <b>Krok 6</b>                            | troubu vypněte.   |

#### Využijte zkratku!



### 6.2 Jak nastavit: Steamify - Parní pečicí funkce

|  |  |
|--|--|
| <b>Krok 1</b>                                | Zapněte troubu.<br>Zvolte symbol pečicí funkce a stisknutím ovladače přejděte do dílčí nabídky.                                |
| <b>Krok 2</b>                                | Stiskněte  . Nastavte funkci pečení v páře. |
| <b>Krok 3</b>                                | Stiskněte: <b>OK</b> . Na displeji se zobrazí nastavení teploty.   |
| <b>Krok 4</b>                                | Nastavte teplotu. Typ parní pečicí funkce závisí na nastavené teplotě.   |
| <b>Pára k přípravě v páře</b><br>50 - 100 °C | Pro vaření zeleniny, obilovin, luštěnin, mořských plodů, paštik terrine a dezertů v páře.                                      |
| <b>Pára k dušení</b><br>105 - 130 °C         | K vaření dušeného masa nebo ryb, chleba a drůbeže stejně jako sýrových koláčů a dušených/zapékaných jídel.                     |

# DENNÍ POUŽÍVÁNÍ

|  |   |
|--|---|
| <b>Pára k šetrnému dopékání</b><br>135 - 150 °C      | Pro maso, dušená/zapékaná jídla, plněnou zeleninu, ryba a zapékání. Díky kombinaci páry a horkého vzduchu maso získá křehkou a šťavnatou strukturu a zároveň křupavou kůrku.<br>Pokud nastavíte časovač, funkce grilu se automaticky zapne během posledních minut přípravy jídla, aby se pokrm jemně zapekl.  |
| <b>Pára k pečení moučníků a masa</b><br>155 - 230 °C | Pro pečení masa a moučných jídel, ryb, drůbeže, plněného pečiva, dortů, muffinů, zapékání, přípravu zeleninových pokrmů a pekařských výrobků.<br>Pokud nastavíte časovač a vložíte jídlo na první úroveň, automaticky se během posledních minut přípravy zapne funkce spodního ohřevu, která pokrmu dodá křupavý spodek.  |
| <b>Krok 5</b>  | Stiskněte: OK.  |
| <b>Krok 6</b>  | Stisknutím víčka zásobník na vodu otevřete.   |
| <b>Krok 7</b>  | Zásobník na vodu naplňte studenou vodou na maximální úroveň (asi 950 ml), dokud nezazní zvukový signál nebo se na displeji nezobrazí zpráva. Zásoba vody vystačí přibližně na 50 minut. Nepřekračujte maximální objem zásobníku na vodu. Hrozí nebezpečí úniku vody, přetečení a poškození nábytku.<br><div data-bbox="213 842 1020 967" style="border: 1px solid black; padding: 5px;"><p> <b>VAROVÁNÍ!</b><br/>Používejte pouze studenou vodu z kohoutku. Nepoužívejte filtrovanou (demineralizovanou) či destilovanou vodu. Nepoužívejte jiné tekutiny. Do zásobníku na vodu nenalévejte hořlavé či alkoholické tekutiny.</p></div> |
| <b>Krok 8</b>  | Zatlačte zásobník na vodu na do původní polohy.   |
| <b>Krok 9</b>  | Stiskněte: START .<br>Pára se objeví po zhruba dvou minutách. Jakmile trouba dosáhne nastavené teploty, zazní zvukový signál.   |
| <b>Krok 10</b>                                       | Když dojde v zásobníku voda, zazní signál. Doplňte zásobník na vodu.  |
| <b>Krok 11</b>                                       | Vypněte troubu.   |
| <b>Krok 12</b>                                       | Po každém dokončení přípravy zásobník na vodu vyprázdněte.<br>Viz část „Čištění a údržba“, Vyprázdnění zásobníku.   |
| <b>Krok 13</b>                                       | Uvnitř trouby se může kondenzovat zbytková voda. Po dokončení přípravy jídla opatrně otevřete dvířka trouby. Jakmile je trouba chladná, vysušte její vnitřek pomocí měkkého hadru.  |

## Využijte zkratku!





### 6.3 Jak nastavit: Podporované Vaření

Každý pokrm v této podnabídce má doporučenou funkci a teplotu. Můžete upravit čas a teplotu. U některých pokrmů můžete také péct pomocí:

- Automatická váha
- Pečicí sonda

Úroveň, na kterou je pokrm připraven:

- Nepropečené nebo Méně
- Středně Propečené
- Dobře propečené nebo Více

|               |   |
|---------------|---|
| <b>Krok 1</b> | Zapněte troubu.   |
| <b>Krok 2</b> | Stiskněte:                                 |
| <b>Krok 3</b> | Stiskněte:  . Zadejte: Podporované Vaření. |
| <b>Krok 4</b> | Zvolte pokrm nebo druh jídla.   |
| <b>Krok 5</b> | Stiskněte: START .  |

## Využijte zkratku!









### 6.4 Pečicí funkce



#### Standardní pečicí funkce





| Pečicí funkce  | Použití  |
|--|--|
| <br><b>Gril</b> | Ke grilování tenkých kusů potravin a opékání chleba. |

# DENNÍ POUŽÍVÁNÍ



| Pečicí funkce   | Použití  |
|---|--|
| <br>Turbo gril         | K pečení velkých kusů masa nebo drůbeže s kostmi na jedné úrovni. K zapékání a pečení dozlatova.   |
| <br>Pravý horký vzduch | K pečení jídel na třech úrovních současně a k sušení potravin. Nastavte teplotu trouby o 20 - 40 °C nižší než při použití funkce Horní/spodní ohřev. |
| <br>Mražené potraviny  | K přípravě polotovarů do křupava (např. hranolek, amerických brambor nebo jarních závitků).  |
| <br>Horní/spodní ohřev | K pečení moučných jídel a masa na jedné úrovni trouby.   |
| <br>Funkce pizzy       | K pečení pizzy. K intenzivnějšímu opečení dozlatova a dosažení křupavého spodku.   |
| <br>Spodní ohřev       | K pečení koláčů s křupavým spodkem a zavařování potravin.  |





## Speciální pečicí funkce

| Pečicí funkce   | Použití   |
|---|---|
| <br>Zavařování   | K přípravě zeleniny (např. nakládané zeleniny). |
| <br>Dehydratace  | K sušení krájeného ovoce, zeleniny a hub.       |
| <br>Ohřev talířů | K předehřátí talířů k servírování.              |

| Pečící funkce   | Použití   |
|---|---|
|  <p>Rozmrazování</p>         | K rozmrazování potravin (zeleniny a ovoce). Doba rozmrazování závisí na množství a velikosti zmražených potravin.   |
|  <p>Gratinované pokrmy</p>   | K přípravě pokrmů jako lasagne nebo zapékané brambory. K zapékání a pečení dozlatova.   |
|  <p>Nízkoteplotní pečení</p> | K přípravě měkkých a šťavnatých pečení.   |
|  <p>Uchovat teplé</p>        | K udržení teploty pokrmů.   |
|  <p>Vlhký horký vzduch</p>   | Tato funkce slouží k úspoře energie při pečení. Při použití této funkce se teplota ve vnitřku trouby může lišit od nastavené teploty. Je využito zbytkové teplo. Může dojít ke snížení tepelného výkonu. Další informace naleznete v části „Denní používání“, Poznámky: Vlhký horký vzduch. |

## Parní pečící funkce

| Pečící funkce  | Použití  |
|--|--|
|  <p>Steamify</p>      | Páru použijte k přípravě pokrmů v páře, dušení, jemnému pražení a pečení a opékání.  |
|  <p>Regenerace</p>    | Opakovaný ohřev v páře brání vysychání povrchu jídel. Teplo je rozváděno šetrně a rovnoměrně, což umožňuje obnovení chuti a vůně právě připravených pokrmů. Tuto funkci lze použít k opakovanému ohřevu jídel přímo na talíři. Najednou lze ohřát několik talířů umístěných na různých polohách roštů. |
|  <p>Pečení chleba</p> | Pomocí této funkce můžete připravovat chléb a housky s velmi dobrými profesionálními výsledky co do křupavosti, barvy a kůrky.   |

| Pečící funkce  | Použití  |
|--|--|
|  <p><b>Kynutí těsta</b></p>   | K urychlení kynutí těsta. Brání vysychání povrchu těsta a udržuje jeho pružnost.   |
|  <p><b>Vaření v páře</b></p>  | K přípravě zeleniny, příloh či ryb v páře.   |
|  <p><b>Vysoká vlhkost</b></p> | Tato funkce je vhodná pro přípravu delikátních pokrmů jako jsou krémy, koláče s náplní, paštiky terrine a ryby.  |
|  <p><b>Nízká vlhkost</b></p>  | Funkce je vhodná pro maso, drůbež a dušená/zapékaná jídla a jídla z trouby. Díky kombinaci páry a horkého vzduchu maso získá křehkou a šťavnatou strukturu a zároveň křupavou kůrku. |

## 6.5 Poznámky: Vlhký horký vzduch

Tato funkce byla použita ke splnění energetické třídy a požadavků na ekodesign podle směrnice EU 65/2014 a EU 66/2014. Zkoušky dle normy EN 60350-1.

Dvířka trouby by měla být během pečení zavřená, aby nedošlo k přerušení funkce a aby trouba fungovala co nejuspěšněji.

Pokud používáte tuto funkci, osvětlení se automaticky vypne po 30 sekundách.

Pokyny k přípravě viz kapitola „Tipy a rady“, Vlhký horký vzduch. Obecná doporučení ohledně úspory energie viz kapitola „Energetická účinnost“, Úspora energie.



# 7. FUNKCE HODIN

## 7.1 Popis funkcí hodin

| Funkce hodiny           | Použití  |
|-------------------------|--|
| Čas pečení              | K nastavení délky přípravy jídla. Maximum je 23 h 59 min.  |
| Ukončit akci            | K nastavení toho, co se stane po dokončení počítání časovače.  |
| Odložený start          | K odložení startu nebo konce přípravy jídla.   |
| Prodloužení doby pečení | K prodloužení doby přípravy.   |
| Připomínka              | K nastavení odpočítávání času. Maximum je 23 h 59 minut. Tato funkce nemá žádný vliv na provoz trouby. |

## 7.2 Jak nastavit: Funkce hodin

| Jak nastavit hodiny |                              |
|---------------------|------------------------------|
| <b>Krok 1</b>       | Stiskněte: Denní čas.        |
| <b>Krok 2</b>       | Nastavte čas. Stiskněte: OK. |

| Jak nastavit dobu přípravy |  |
|----------------------------|--|
| <b>Krok 1</b>              | Zvolte pečicí funkci a nastavte teplotu.   |
| <b>Krok 2</b>              | Stiskněte:  . |
| <b>Krok 3</b>              | Nastavte čas. Stiskněte: OK.   |

### Využijte zkratku!



| Jak zvolit funkci ukončení |  |
|----------------------------|--|
| <b>Krok 1</b>              | Zvolte pečicí funkci a nastavte teplotu. |

# FUNKCE HODIN

| Jak zvolit funkci ukončení |  |
|----------------------------|--|
| Krok 2                     | Stiskněte:  . |
| Krok 3                     | Nastavte dobu přípravy.  |
| Krok 4                     | Stiskněte: ● ● ● .   |
| Krok 5                     | Stiskněte: Ukončit akci.   |
| Krok 6                     | Zvolte upřednostňované: Ukončit akci.  |
| Krok 7                     | Stiskněte: OK. Opakujte, dokud se na displeji nezobrazí hlavní obrazovka.                      |

| Jak odložit začátek přípravy |  |
|------------------------------|--|
| Krok 1                       | Nastavte pečicí funkci a teplotu.  |
| Krok 2                       | Stiskněte:  . |
| Krok 3                       | Nastavte dobu přípravy.  |
| Krok 4                       | Stiskněte: ● ● ● .   |
| Krok 5                       | Stiskněte: Odložený start.   |
| Krok 6                       | Zvolte hodnotu.  |
| Krok 7                       | Stiskněte: OK. Opakujte, dokud se na displeji nezobrazí hlavní obrazovka.                      |

| Jak prodloužit dobu přípravy  |  |
|---|--|
| Když zbývá 10 % doby přípravy a jídlo se nezdá být hotové, můžete prodloužit dobu přípravy. Také můžete změnit pečicí funkci. |  |
| Stisknutím <b>+1min</b> prodloužíte dobu přípravy.  |  |

| Jak změnit nastavení časovače |  |
|-------------------------------|--|
| Krok 1                        | Stiskněte:  . |

## Jak změnit nastavení časovače

**Krok 2**      Nastavte hodnotu časovače.

**Krok 3**      Stiskněte: OK.

Nastavený čas lze změnit kdykoliv během přípravy jídla.

## 8. POUŽITÍ: PŘÍSLUŠENSTVÍ

### 8.1 Vkládání příslušenství

Malý zářez nahoře zajišťuje vyšší bezpečnost. Tyto zářezy také fungují jako zařízení proti překlopení. Vysoký okraj kolem roštu slouží jako ochrana proti sklouznutí varných nádob z roštu.

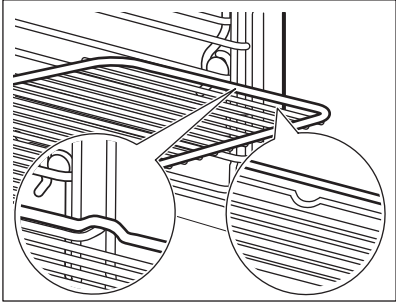
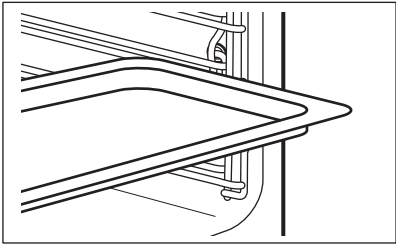
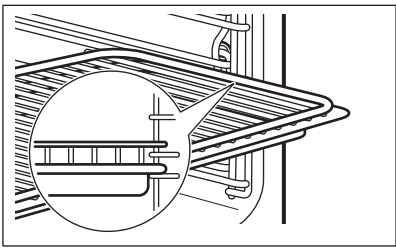
|  |  |
|--|--|
| <p><b>Tvarovaný rošt:</b><br/>Rošt zasuňte mezi vodící lišty drážek roštů .</p>  |   |
| <p><b>Plech na pečení /Hluboký pekáč:</b><br/>Zasuňte plech mezi drážky zvolené úrovně roštu.</p>  |   |
| <p><b>Tvarovaný rošt, Plech na pečení /Hluboký pekáč:</b><br/>Plech zasuňte mezi drážky zvolené úrovně roštu a tvarovaný rošt v drážkách nad nimi.</p> |  |

### 8.2 Použití teleskopických výsuvů

Teleskopické výsuvy ničím nemažte.

Před tím, než zavřete dvířka trouby, se ujistěte, že jste teleskopické výsuvy zcela zasunuli do trouby.

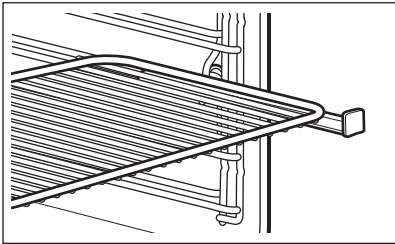
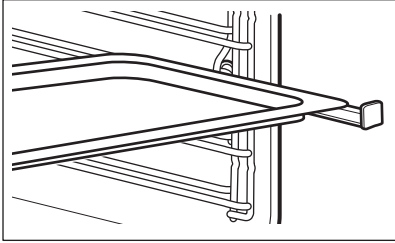
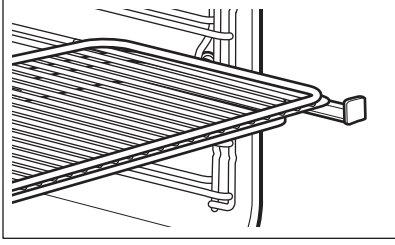
|  |  |
|--|--|
| <p><b>Tvarovaný rošt:</b><br/>Tvarovaný rošt položte na teleskopické výsuvy.</p>   |   |
| <p><b>Hluboký pekáč / plech:</b><br/>Vložte hluboký pekáč / plech na teleskopické výsuvy.</p>  |   |
| <p><b>Společně vložení tvarovaného roštu a hlubokého pekáče / plechu:</b><br/>Tvarovaný rošt a hluboký pekáč / plech vložte společně na teleskopické výsuvy.</p> |  |

## 8.3 Pečicí sonda

Pečicí sonda – měří teplotu uvnitř pokrmu. Použití je možné u každé pečicí funkce.



| Lze nastavit dvě teploty:  |   |
|--|---|
| <p style="text-align: center;">°C</p> <p>Teplota trouby: minimálně 120 °C.</p> | <p style="text-align: center;"></p> <p>Teplota ve středu pokrmu.</p> |

| Pro dosažení nejlepších výsledků:      |                                 |  |
|--|---------------------------------|--|
| Přísady by měly mít pokojovou teplotu. | Nepoužívejte pro tekuté pokrmy. | V průběhu přípravy musí zůstat v pokrmu. |

Trouba vypočítá přibližný čas konce pečení. Ten závisí na množství pokrmu, nastavené funkci trouby a teplotě.

# POUŽITÍ: PŘÍSLUŠENSTVÍ

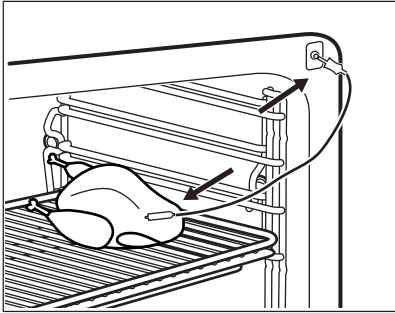
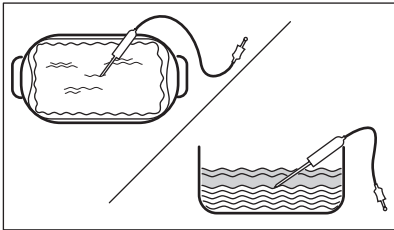
## Pokyny k použití: Pečící sonda

|  |   |
|--|---|
| <b>Krok 1</b>  | Zapněte troubu.   |
| <b>Krok 2</b>  | Nastavte pečicí funkci a v případě potřeby teplotu trouby.  |
| <b>Krok 3</b>  | Vložte: Pečící sonda.   |
| <b>Maso, drůbež a ryby</b>   | <b>Dušená/zapékaná jídla</b>  |
| Zasuňte špičku pečicí sondy do středu masa nebo ryby, pokud možno do nejsilnější části. Ujistěte se, že alespoň 3/4 pečicí sondy jsou vsunuty do pokrmu. | Zasuňte špičku pečicí sondy přesně do středu mísy. Během pečení musí pečicí sonda držet stabilně na jednom místě. Abyste toho dosáhli, použijte pevnou přísadu. Okraj zapékané mísy použijte k podepření silikonové rukojeti pečicí sondy. Špička pečicí sondy by se neměla dotýkat dna zapékané mísy. Pečicí sondu zakryjte zbývajícími přísadami. |
|   |    |
| <b>Krok 4</b>  | Zapojte pečicí sondu do zásuvky na přední straně trouby. Displej zobrazí aktuální teplotu: Pečící sonda.  |
| <b>Krok 5</b>  |  – stisknutím nastavíte teplotu pečicí sondy ve středu pokrmu.   |
| <b>Krok 6</b>  | <ul style="list-style-type: none"><li>● ● ● – stisknutím nastavíte upřednostňovanou volbu:</li><li>• Zvukový signál – jakmile střed pokrmu dosáhne nastavené teploty, zazní zvukový signál.</li><li>• Zvukový signál a ukončení pečení – jakmile střed pokrmu dosáhne nastavené teploty, zazní zvukový signál a trouba se vypne.</li></ul>          |
| <b>Krok 7</b>  | Zvolte funkci a opakovaným stisknutím: <b>OK</b> přejděte na hlavní obrazovku.  |

|               |   |
|---------------|---|
| <b>Krok 8</b> | Stiskněte: <b>START</b> .<br>Jakmile pokrm dosáhne nastavené teploty, zazní zvukový signál. Můžete se rozhodnout skončit nebo pokračovat v přípravě jídla, abyste zajistili, že je pokrm dobře propečený.   |
| <b>Krok 9</b> | Zástrčku pečicí sondy vytáhněte ze zásuvky a pokrm vyjměte z trouby.<br><div data-bbox="213 363 1028 464" style="border: 1px solid black; padding: 5px;"><p> <b>VAROVÁNÍ!</b><br/>Pečicí sonda může být velmi horká a hrozí nebezpečí popálenin. Při vytahování zástrčky a vyjmutí sondy z pokrmu buďte opatrní.</p></div> |

**Využijte zkratku!**



## 9. DOPLŇKOVÉ FUNKCE



### 9.1 Jak uložit:Oblíbené

Můžete ukládat svá oblíbená nastavení, jako např. pečicí funkci, dobu pečení, teplotu nebo čistící funkci. Můžete uložit tři oblíbená nastavení.

|  |  |
|--|--|
| <b>Krok 1</b>  | Zapněte troubu.  |
| <b>Krok 2</b>  | Zvolte upřednostňované nastavení.  |
| <b>Krok 3</b>  | Stiskněte:  . Zvolte: Oblíbené. |
| <b>Krok 4</b>  | Zvolte: Uložit aktuální nastavení.   |
| <b>Krok 5</b>  | Stisknutím + přidáte nastavení do seznamu: Oblíbené. Stiskněte OK.   |
| ↶ - stisknutím resetujte nastavení.<br>⊗ - stisknutím zrušíte nastavení. |  |



### 9.2 Blokování tlačítek

Tato funkce brání náhodné změně pečicí funkce.

|                                    |  |
|------------------------------------|--|
| <b>Krok 1</b>                      | Zapněte troubu.  |
| <b>Krok 2</b>                      | Nastavte pečicí funkci.  |
| <b>Krok 3</b>                      | Současným stisknutím  a  zapněte funkci. |
| K vypnutí funkce zopakujte krok 3. |  |

### 9.3 Automatické vypnutí

Z bezpečnostních důvodů se trouba po určité době, kdy je spuštěna nějaká funkce a vy nezměníte žádné nastavení, vypne.

|  (°C) |  (h) |
|--|---|
| 30 - 115   | 12.5  |
| 120 - 195  | 8.5   |
| 200 - 230  | 5.5   |

Automatické vypnutí nefunguje s funkcemi: Osvětlení, Pečicí sonda, Čas ukončení, Nízkoteplotní pečení.



## 9.4 Chladicí ventilátor

Když je trouba v provozu, chladicí ventilátor se automaticky zapne, aby udržoval povrch trouby chladný. Jestliže troubu vypnete, bude chladicí ventilátor pokračovat v chlazení až do úplného ochlazení trouby.

## 10. TIPY A RADY

### **VAROVÁNÍ!**

Viz kapitoly o bezpečnosti.

### 10.1 Doporučení k pečení



Teploty a časy přípravy v tabulkách jsou pouze orientační. Závisí na receptu, kvalitě a množství použitých přísad.





Vaše trouba může péct jinak, než jak jste byli zvyklí u staré trouby. Nižší uvedené tabulky zobrazují doporučená nastavení teploty, délky přípravy a polohy roštu pro specifické druhy pokrmů.





Jestliže nemůžete najít nastavení pro konkrétní recept, snažte se vybrat podobný.

Více doporučení ohledně vaření naleznete v tabulkách vaření na naší webové stránce. Tipy pro vaření naleznete pomocí výrobního čísla PNC, které je uvedeno na typovém štítku na předním rámu vnitřku trouby.

### 10.2 Vlhký horký vzduch



Nejlepších výsledků dosáhnete, budete-li se řídit doporučenou dobou pečení v tabulce níže.

|  |  | <br>(°C) |  | <br>(min) |
|--|---|---|---|--|
| Sladké pečivo,<br>16 kusů  | plech na pečení nebo pe-<br>káč na zachycení tuku                                 | 180   | 2   | 25 - 35  |
| Roláda   | plech na pečení nebo pe-<br>káč na zachycení tuku                                 | 180   | 2   | 15 - 25  |
| Celá ryba, 0,2<br>kg   | plech na pečení nebo pe-<br>káč na zachycení tuku                                 | 180   | 3   | 15 - 25  |
| Sušenky, 16 ku-<br>sů  | plech na pečení nebo pe-<br>káč na zachycení tuku                                 | 180   | 2   | 20 - 30  |
| Makronky, 24<br>kusů   | plech na pečení nebo pe-<br>káč na zachycení tuku                                 | 160   | 2   | 25 - 35  |
| Muffin, 12 kusů  | plech na pečení nebo pe-<br>káč na zachycení tuku                                 | 180   | 2   | 20 - 30  |
| Slané pečivo, 20<br>kusů   | plech na pečení nebo pe-<br>káč na zachycení tuku                                 | 180   | 2   | 20 - 30  |

|  |  | <br>(°C) |  | <br>(min) |
|--|---|---|---|--|
| Sušenky z křehkého těsta, 20 kusů  | plech na pečení nebo pekáč na zachycení tuku                                      | 140   | 2   | 15 - 25  |
| Ovocné koláčky, 8 kusů   | plech na pečení nebo pekáč na zachycení tuku                                      | 180   | 2   | 15 - 25  |

## 10.3 Vlhký horký vzduch - doporučená příslušenství

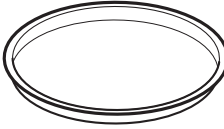





Používejte formy a nádoby z tmavého kovu a s povrchovou vrstvou. Pohlcují teplo lépe než nádoby ze světlého kovu a s reflexní úpravou.

|  |   |   |  |
|--|---|---|--|
|  |  |  |  |
| <b>Plech na pizzu</b>  | <b>Zapékací mísa</b>  | <b>Pečicí šálky</b>   | <b>Dortový korpus</b>  |
| Tmavý, nereflexní<br>Průměr 28 cm  | Tmavý, nereflexní<br>Průměr 26 cm   | Keramika<br>Průměr 8 cm,<br>výška 5 cm  | Tmavý, nereflexní<br>Průměr 28 cm  |

## 10.4 Tabulky vaření pro zkušebny





### Informace pro zkušebny

Testy podle normy: EN 60350, IEC 60350.

|  PEČENÍ NA JEDNÉ ÚROVNI. Pečení ve formě |   |   |  |   |
|--|---|---|--|---|
|    |  | <br>(°C) | <br>(min) |  |
| Piškotová buchta bez tuku  | Pravý horký vzduch  | 140 - 150   | 35 - 50  | 2   |
| Piškotová buchta bez tuku  | Horní/spodní ohřev  | 160   | 35 - 50  | 2   |



## PEČENÍ NA JEDNÉ ÚROVNI. Pečení ve formě





|  |  | <br>(°C) | <br>(min) |  |
|--|---|---|--|---|
| Jablečný koláč, 2 formy,<br>Ø 20 cm  | Pravý horký vzduch  | 160   | 60 - 90  | 2   |
| Jablečný koláč, 2 formy,<br>Ø 20 cm  | Horní/spodní ohřev  | 180   | 70 - 90  | 1   |















## PEČENÍ NA JEDNÉ ÚROVNI. Sušenky



Použijte třetí polohu roštu.

|  |  | <br>(°C) | <br>(min) |
|--|---|---|--|
| Máslové sušenky / Pruhy<br>těsta   | Pravý horký vzduch  | 140   | 25 - 40  |
| Máslové sušenky / Pruhy<br>těsta, předehřejte prázdnou<br>troubu                 | Horní/spodní ohřev  | 160   | 20 - 30  |
| Malé koláčky, 20 kousků na<br>plech, předehřejte prázdnou<br>troubu              | Pravý horký vzduch  | 150   | 20 - 35  |
| Malé koláčky, 20 kousků na<br>plech, předehřejte prázdnou<br>troubu              | Horní/spodní ohřev  | 170   | 20 - 30  |

|  <b>PEČENÍ NA VÍCE ÚROVNÍCH. Sušenky</b> |   |   |  |  |
|--|---|---|--|--|
|    |  | <br>(°C) | <br>(min) |  |
| Máslové sušenky / Pruhy těsta  | Pravý horký vzduch  | 140   | 25 - 45  | 1 / 4  |
| Malé koláčky, 20 kousků na plech, předehřejte prázdnou troubu  | Pravý horký vzduch  | 150   | 23 - 40  | 1 / 4  |
| Piškotová buchta bez tu-ku   | Pravý horký vzduch  | 160   | 35 - 50  | 1 / 4  |

|  <b>GRIL</b>  |  |   |  |  |
|---|--|---|--|--|
|  <b>Předehřejte prázdnou troubu po dobu pěti minut.</b> |  |   |  |  |
|  <b>Gril s maximálním nastavením teploty.</b>           |  |   |  |  |
|    |  | <br>(min) |  |  |
| Topinky   | Gril   | 1 - 3   | 5  |  |
| Hovězí steak, v polovině doby obraťte   | Gril   | 24 - 30   | 4  |  |







## Informace pro zkušebny

Testy pro funkci: Vaření v páře.  
Testy podle normy IEC 60350.

# TIPY A RADY



Nastavte teplotu 100 °C.

|  | <br>Nádoba (Gastronorm) | <br>(kg) |  | <br>(min.) |  |
|--|--|---|---|---|---|
| Brokolice, předehřejte prázdnou troubu   | 1 x 2/3 děrovaná   | 0,3   | 3   | 8–9   | Vložte plech na pečení do první polohy roštu.                                     |
| Brokolice, předehřejte prázdnou troubu   | 1 x 2/3 děrovaná   | max.  | 3   | 10–11   | Vložte plech na pečení do první polohy roštu.                                     |
| Hrášek, mražený  | 2 x 2/3 děrovaná   | 2 x 1,5   | 2 a 4   | Dokud teplota v nejchladnějším místě nedosáhne 85 °C.                                       | Vložte plech na pečení do první polohy roštu.                                     |

# 11. ČIŠTĚNÍ A ÚDRŽBA

## ⚠ VAROVÁNÍ!

Viz kapitoly o bezpečnosti.

## 11.1 Poznámky k čištění

|  |  |
|--|--|
| <br><b>Čistící prostředky</b> | Přední stranu trouby otřete měkkým hadříkem namočeným v roztoku teplé vody a šetrného mycího prostředku. |
|  | Kovové plochy očistěte pomocí čistícího roztoku.   |
|  | Skvrny vyčistěte pomocí šetrného čistícího prostředku.   |

|  |   |
|--|---|
| <br><b>Každodenní použití</b> | Vnitřek trouby očistěte po každém použití. Hromadění mastnoty či zbytků jídel může způsobit požár.  |
|  | Neuchovávejte potraviny v troubě déle než 20 minut. Osušte vnitřek měkkým hadrem po každém použití. |

|   |  |
|---|--|
| <br><b>Příslušenství</b> | Vyčistěte všechno příslušenství po každém použití a nechte jej vysušit. Použijte měkký hadr a vlažnou vodu s šetrným mycím prostředkem. Nečistěte příslušenství v myčce nádobí |
|   | Nepřilnavé příslušenství nečistěte pomocí abrazivních čistících prostředků nebo ostrých předmětů.  |

## 11.2 Jak vyjmout: Drážky na rošty

K vyčištění trouby vyjměte drážky na rošty.

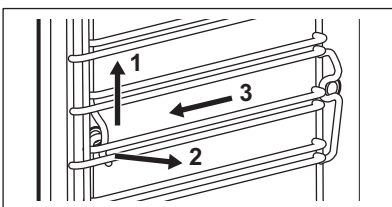
|   |  |   |
|---|--|---|
| <b>Krok 1</b>   | Vypněte troubu a vyčkejte, dokud nevychladne.                      |  |
| <b>Krok 2</b>   | Drážky na rošty opatrně nadzvedněte a vytáhněte z předního úchytu. |   |
| <b>Krok 3</b>   | Odtáhněte přední konec drážek na rošty od stěny trouby.            |   |
| <b>Krok 4</b>   | Drážky vytáhněte ze zadního úchytu.                                |   |
| Drážky na rošty instalujte stejným postupem v opačném pořadí. |  |   |

## 11.3 Jak používat: Čištění párou

| Než začnete:                                  |   |  |
|---|---|--|
| Vypněte troubu a vyčkejte, dokud nevychladne. | Vyjměte všechno příslušenství a vyjímatelné drážky roštů. | Spodní část vnitřku trouby a vnitřní sklo dvířek očistíte měkkým hadříkem namočeným v roztoku teplé vody a šetrného mycího prostředku. |

| <b>Krok 1</b>  | Zásobník na vodu naplňte na maximální úroveň, dokud nezazní zvukový signál nebo se na displeji nezobrazí zpráva. |        |
|--|--|--------|
| <b>Krok 2</b>  | Zvolte: Nabídka / Čištění.   |        |
| Funkce   | Popis  | Délka  |
| Čištění párou  | Lehké čištění  | 30 min |
| Čištění párou plus   | Normální čištění<br>Vnitřek trouby postříkejte mycím prostředkem.  | 75 min |
| <b>Krok 3</b>  | Stiskněte <b>START</b> . Řiďte se pokyny na displeji.<br>Po ukončení čištění zazní zvukový signál.               |        |
| <b>Krok 4</b>  | Chcete-li signál vypnout, stiskněte libovolný symbol.  |        |
|  Když tato funkce běží, osvětlení je vypnuté. |  |        |

| Po ukončení čištění: |   |   |
|----------------------|---|---|
| Vypněte troubu.      | Jakmile je trouba chladná, vysušte její vnitřek pomocí měkkého hadru. | Dvířka trouby nechte otevřená a vyčkejte, dokud vnitřek trouby nevyschne. |

## 11.4 Připomínka čištění

|   |
|---|
| Když se zobrazí připomínka, je nutné provést čištění. |
| Použití funkce: Čištění párou plus.                   |



## 11.5 Pokyny k použití: Odstraňování vod. kamene

| Než začnete:                                  |                                |  |
|---|--------------------------------|--|
| Vypněte troubu a vyčkejte, dokud nevychladne. | Vyjměte veškeré příslušenství. | Zkontrolujte, zda je zásobník na vodu prázdný. |

**Trvání první části:** zhruba 100 min

|               |  |
|---------------|--|
| <b>Krok 1</b> | Vložte hluboký plech na první polohu roštu.  |
| <b>Krok 2</b> | Do zásobníku na vodu nalijte 250 ml přípravku na odstranění vodního kamene.  |
| <b>Krok 3</b> | Zbývající objem zásobníku na vodu dolijte plně vodou, dokud nezazní zvukový signál nebo se na displeji nezobrazí zpráva. |
| <b>Krok 4</b> | Vyberte: Nabídka / Čištění.  |
| <b>Krok 5</b> | Zapněte funkci a řiďte se pokyny na displeji. Spustí se první část odstraňování vodního kamene.                          |
| <b>Krok 6</b> | Na konci první části vyprázdněte hluboký plech a vložte jej zpět na první polohu roštu.                                  |

**Trvání druhé části:** zhruba 35 min

|               |  |
|---------------|--|
| <b>Krok 7</b> | Zbývající objem zásobníku na vodu dolijte plně vodou, dokud nezazní zvukový signál nebo se na displeji nezobrazí zpráva. |
| <b>Krok 8</b> | Po dokončení funkce hluboký plech vyjměte.   |

**i** Když tato funkce běží, osvětlení je vypnuté.

**Po dokončení odstraňování vodního kamene:**

|                 |  |   |
|-----------------|--|---|
| troubu vypněte. | Jakmile trouba vychladne, vysušte její vnitřek pomocí měkkého hadříku. | Dvířka trouby nechte otevřená a vyčkejte, dokud vnitřek trouby nevyschne. |
|-----------------|--|---|

**i** Pokud v troubě zůstanou nějaké zbytky vodního kamene i po dokončení jeho odstraňování, na displeji se zobrazí výzva k zopakování postupu.

## 11.6 Připomínka odstranění vodního kamene

K odstranění vodního kamene vás vyzvou dvě připomínky. Připomínku odstranění vodního kamene nelze vypnout.

| Typ              | Popis   |
|------------------|---|
| Měkká připomínka | Doporučí vám, abyste z trouby odstranili vodní kámen.   |
| Tvrdá připomínka | Uloží vám povinnost odstranit z trouby vodní kámen. Pokud neodstraní-<br>te vodní kámen z trouby, když se zobrazuje důrazná připomínka, nebu-<br>dete moci používat parní funkce. |

## 11.7 Pokyny k použití: Proplachování

| Než začnete:                                  |                                |
|---|--------------------------------|
| Vypněte troubu a vyčkejte, dokud nevychladne. | Vyjměte veškeré příslušenství. |

|               |  |
|---------------|--|
| <b>Krok 1</b> | Vložte hluboký plech na první polohu roštu.  |
| <b>Krok 2</b> | Zásobník na vodu naplňte vodou na maximální úroveň, dokud nezazní zvukový signál nebo se na displeji nezobrazí zpráva. |
| <b>Krok 3</b> | Vyberte: Nabídka / Čištění / Proplachování.<br>Délka: přibližně 30 min   |
| <b>Krok 4</b> | Zapněte funkci a řiďte se pokyny na displeji.  |
| <b>Krok 5</b> | Po dokončení funkce hluboký plech vyjměte.   |

 Když tato funkce běží, osvětlení je vypnuté.

## 11.8 Připomínka sušení

Po přípravě s funkcí pečení v páře se na displeji zobrazí výzva k vysušení trouby. Stisknutím ANO troubu vysušíte.

## 11.9 Jak použít: Sušení

Po přípravě s funkcí pečení v páře nebo po čištění párou vysušte vnitřek trouby.

|               |                                      |
|---------------|--------------------------------------|
| <b>Krok 1</b> | Přesvědčte se, že je trouba chladná. |
| <b>Krok 2</b> | Vyjměte veškeré příslušenství.       |
| <b>Krok 3</b> | Zvolte nabídku: Čištění / Sušení.    |
| <b>Krok 4</b> | Řiďte se pokyny na obrazovce.        |

## 11.10 Pokyny k použití: Vyprázdnění zásobníku

Použitím po přípravě v páře odstraníte ze zásobníku zbylou vodu.

| Než začnete:   |   |
|--|---|
| Vypněte troubu a vyčkejte, dokud nevychladne.                | Vyjměte veškeré příslušenství.                                      |
| <b>Krok 1</b>  | Vložte hluboký plech na první polohu roštu.                         |
| <b>Krok 2</b>  | Vyberte: Nabídka / Čištění / Vyprázdnění zásobníku.<br>Délka: 6 min |
| <b>Krok 3</b>  | Zapněte funkci a řiďte se pokyny na displeji.                       |
| <b>Krok 4</b>  | Po dokončení funkce hluboký plech vyjměte.                          |
| <p><b>i</b> Když tato funkce běží, osvětlení je vypnuté.</p> |   |

## 11.11 Jak odstranit a nainstalovat: Dvířka

Dvířka a vnitřní skleněné panely lze za účelem čištění demontovat. Počet skleněných panelů se liší dle modelu.

**⚠ VAROVÁNÍ!**  
Dvířka jsou těžká.

**⚠ POZOR!**  
Se sklem manipulujte opatrně, především u hran předního skleněného panelu. Sklo může prasknout.

|               |  |  |
|---------------|--|--|
| <b>Krok 1</b> | Zcela otevřete dvířka.   |  |
| <b>Krok 2</b> | Nadzdvihněte a stiskněte upínací páčky (A) na obou dveřních závěsech až na doraz.  |  |
| <b>Krok 3</b> | Přivřete dvířka trouby do první polohy otevření (přibližně do úhlu 70°). Podržte dvířka na obou stranách a vytáhněte je směrem šikmo vzhůru od trouby. Dvířka položte vnější stranou dolů na měkkou látku na rovné podložce. |  |

# ČIŠTĚNÍ A ÚDRŽBA

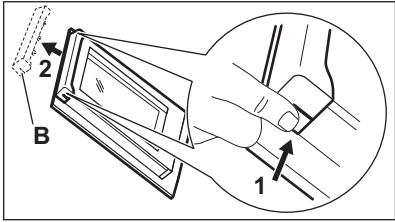
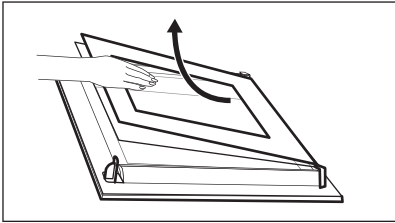
|               |   |   |
|---------------|---|---|
| <b>Krok 4</b> | Uchopte okrajovou lištu (B) na horní straně dvířek na obou stranách a zatlačením směrem dovnitř uvolněte svorku těsnění.  |  |
| <b>Krok 5</b> | Vytáhněte okrajovou lištu dopředu a vyjměte ji.   |   |
| <b>Krok 6</b> | Uchopte skleněné panely jednu po druhé na jejich horní straně a vytáhněte je z drážek směrem nahoru.  |   |
| <b>Krok 7</b> | Skleněný panel omyjte vodou s mycím prostředkem. Skleněný panel pečlivě osušte. Skleněné panely nemyjte v myčce nádobí.   |  |
| <b>Krok 8</b> | Po čištění proveďte výše uvedené kroky v opačném pořadí.  |   |
| <b>Krok 9</b> | Nejprve nainstalujte menší a potom větší panel a dvířka. Ujistěte se, že jsou skleněné panely vloženy do správné polohy, jinak by se mohly vrch dvířek přehřívát. |   |

## 11.12 Jak vyměnit: Osvětlení

### **VAROVÁNÍ!**

Nebezpečí úrazu elektrickým proudem.  
Žárovka může být horká.

#### Před výměnou osvětlení:

| <b>Krok 1</b>                                       | <b>Krok 2</b>                      | <b>Krok 3</b>                         |
|---|------------------------------------|---------------------------------------|
| Vypněte troubu. Počkejte, dokud trouba nevychladne. | Odpojte troubu od elektrické sítě. | Na dno vnitřku trouby položte utěrku. |

## Horní žárovka

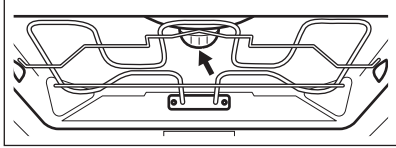
|               |  |  |
|---------------|--|--|
| <b>Krok 1</b> | Sklenným krytem otočte a sejměte jej.                      |  |
| <b>Krok 2</b> | Odmontujte kovový kroužek a očistěte skleněný kryt.        |  |
| <b>Krok 3</b> | Žárovku vyměňte za vhodnou žárovku žáruvzdornou do 300 °C. |  |
| <b>Krok 4</b> | Na skleněný kryt nasadte kovový kroužek.                   |  |

## Boční žárovka

|               |  |
|---------------|--|
| <b>Krok 1</b> | Odstraněním levé drážky na rošt zpřístupníte žárovku.      |
| <b>Krok 2</b> | Pomocí šroubováku (Torx 20) odšroubujte kryt.              |
| <b>Krok 3</b> | Odmontujte a vyčistěte kovový kryt a těsnění.              |
| <b>Krok 4</b> | Žárovku vyměňte za vhodnou žárovku žáruvzdornou do 300 °C. |
| <b>Krok 5</b> | Namontujte kovový kryt a těsnění. Utáhněte šrouby.         |
| <b>Krok 6</b> | Namontujte levé drážky na rošty.                           |

## 12. ODSTRAŇOVÁNÍ ZÁVAD

### **VAROVÁNÍ!**

Viz kapitoly o bezpečnosti.

### 12.1 Co dělat, když...



**Trouba se nezapne nebo se neohřívá**



**Možná příčina**



**Řešení**

Trouba není zapojená do elektrické sítě nebo je připojená nesprávně.

Zkontrolujte, zda je trouba správně zapojena do elektrické sítě.

Hodiny nejsou nastavené.

Nastavte hodiny, podrobnosti, jak je nastavit, naleznete v kapitole „Funkce hodin“: Funkce hodin.

Dvířka nejsou správně zavřená.

Zcela dvířka zavřete.

Je spálená pojistka.

Zkontrolujte, zda není příčinou závady pojistka. Pokud problém přetrvává, obraťte se na kvalifikovaného elektrikáře.

Dětská bezpečnostní pojistka trouby je zapnutá.

Viz kapitola „Nabídka“, podnabídka pro: Funkce.



**Je zapotřebí vyměnit součásti**



**Popis**





**Řešení**

Spálená žárovka.



Vyměňte žárovku, podrobnosti, jak ji vyměnit, naleznete v kapitole „Čištění a údržba“: Žárovka.

Výpadek proudu vždy čištění zastaví. Pokud je čištění přerušeno výpadkem proudu, zopakujte jej.

|  <b>Problémy s Wi-Fi signálem</b> |  |
|---|--|
|  <b>Možná příčina</b>             |  <b>Řešení</b>                          |
| Problém se signálem bezdrátové sítě.  | Zkontrolujte vaši bezdrátovou síť a router. Restartujte router.  |
| Byl nainstalován nový router nebo byla změněna konfigurace routeru.   | Chcete-li znovu konfigurovat troubu a mobilní zařízení, viz část Bezdrátové připojení v kapitole „Před prvním použitím“. |
| Signál bezdrátové sítě je slabý.  | Přesuňte router co nejbližší k troubě.   |
| Bezdrátový signál je rušen mikrovlnným spotřebičem umístěným poblíž trouby.                                       | Vypněte mikrovlnný spotřebič.  |

## 12.2 Jak spravovat: Chybové kódy



Když dojde k chybě software, na displeji se zobrazí chybová zpráva. V této části naleznete seznam problémů, které můžete zvládnout sami.

|  <b>Kód a popis</b> |  <b>Řešení</b>    |
|---|--|
| F111 - Pečící sonda není správně zastrčená do zásuvky.  | Plně zastrčte Pečící sonda do zásuvky.   |
| F240, F439 - dotyková tlačítka na displeji nefungují správně.                                       | Vyčistěte povrch displeje. Ujistěte se, že na dotykových políčkách nejsou nečistoty.               |
| F601 - je problém se signálem WiFi.   | Zkontrolujte vaše síťové připojení. Viz část „Před prvním použitím“, Bezdrátové připojení.         |
| F604 - první připojení k WiFi selhalo.  | Troubu vypněte a zapněte a zkuste to znovu. Viz část „Před prvním použitím“, Bezdrátové připojení. |
| F908 - systém trouby se nemohl připojit k ovládacímu panelu.  | Troubu vypněte a zapněte.  |

Pokud se jedna z těchto chybových zpráv nadále zobrazuje na displeji, znamená to možné vypnutí chybného podsystému. V takovém případě se obraťte na autorizované servisní středisko. Pokud dojde k jedné z těchto chyb, zbývající funkce trouby budou dále fungovat jako obvykle.

# ODSTRAŇOVÁNÍ ZÁVAD

---

|  Kód a popis |  Řešení |
|--|--|
| F602, F603 - WiFi není dostupná.   | Troubu vypněte a zapněte.  |

## 12.3 Servisní údaje

Pokud problém nemůžete vyřešit sami, obraťte se na svého prodejce nebo autorizované servisní středisko.

Potřebné údaje pro servisní středisko najdete na typovém štítku. Typový štítek se nachází na předním rámu vnitřní části trouby. Nesundávejte typový štítek z vnitřní části trouby.

| <b>Doporučujeme, abyste si údaje napsali zde:</b> |       |
|---|-------|
| Model (MOD.)                                      | ..... |
| Výrobní číslo (PNC)                               | ..... |
| Sériové číslo (SN)                                | ..... |



# 13. ENERGETICKÁ ÚČINNOST

## 13.1 Informace o výrobku a list s údaji o výrobku\*

|  |  |         |
|--|--|---------|
| Název dodavatele   | AEG  |         |
| Označení modelu  | BSE788380B 944188486<br>BSE788380M 944188485<br>BSK788380M 944188487 |         |
| Index energetické účinnosti  | 61,9   |         |
| Třída energetické účinnosti  | A++  |         |
| Spotřeba energie se standardním zatížením, konvenční režim               | 1,09 kWh/cyklus  |         |
| Spotřeba energie se standardním zatížením, intenzivní horkovzdušný režim | 0,52 kWh/cyklus  |         |
| Počet pečicích prostorů  | 1  |         |
| Tepelný zdroj  | Elektrická energie   |         |
| Objem  | 70 l   |         |
| Typ trouby   | Vestavná trouba  |         |
| Hmotnost   | BSE788380B   | 39.5 kg |
|  | BSE788380M   | 39.0 kg |
|  | BSK788380M   | 39.0 kg |

\* Pro Evropskou unii v souladu se směrnicemi EU 65/2014 a 66/2014.  
Pro Běloruskou republiku v souladu s STB 2478-2017, příloha G; STB 2477-2017, dodatky A a B.  
Pro Ukrajinu v souladu s 568/32020.

Třída energetické účinnosti neplatí pro Rusko.

EN 60350-1 - Elektrické spotřebiče na vaření pro domácnost - část 1: Sporáky, trouby, parní trouby a grily - Metody měření funkce.

## 13.2 Úspora energie



Trouba je vybavena funkcemi, které vám pomohou ušetřit energii při každodenním vaření.

# ENERGETICKÁ ÚČINNOST

---

Při provozu spotřebiče se přesvědčte, že jsou dvířka trouby zavřena. Během přípravy jídla neotvírejte dvířka trouby příliš často. Těsnění dvířek udržujte čisté a kontrolujte, zda je řádně uchyceno ve své poloze.

Pro účinnější úsporu energie používejte kovové nádoby.

Je-li to možné, troubu před pečením nepředehřívejte.

Když připravujete několik jídel najednou, snažte se, aby prodlevy při pečení byly co nejkratší.

## **Horkovzdušné pečení**

Je-li to možné, pro úsporu energie používejte funkce s ventilátorem.

### **Zbytkové teplo**

Je-li v rámci některých funkcí trouby spuštěn program s volbou času Trvání nebo Ukončení a doba pečení je delší než 30 minut, u některých funkcí trouby se topné články automaticky vypnou dříve.

Ventilátor a osvětlení nadále pracují. Po vypnutí trouby se na displeji zobrazuje zbytkové teplo.

Toto teplo můžete využít k udržení teploty jídla.

Je-li doba pečení delší než 30 minut, snižte teplotu trouby na minimum 3 - 10 minut před koncem pečení. Pečení nadále zajistí zbytkové teplo uvnitř trouby.

Zbytkové teplo můžete využít k ohřevu jiného jídla.

### **Uchování teploty jídla**

Chcete-li využít zbytkové teplo k uchování teploty pokrmu, zvolte nejnižší možné nastavení teploty. Na displeji se zobrazí ukazatel zbytkového tepla nebo zbytková teplota.

### **Pečení s vypnutým osvětlením**

Vypněte při pečení osvětlení. Zapněte ho pouze tehdy, když ho skutečně potřebujete.

### **Vlhký horký vzduch**

Tato funkce slouží k úspoře energie při pečení.

Když používáte tuto funkci, osvětlení se vypne automaticky po 30 sekundách. Osvětlení můžete znovu zapnout, ale omezíte tím předpokládanou úsporu energie.

# 14. STRUKTURA NABÍDKY

## 14.1 Nabídka

Stisknutím  otevřete Nabídka.

| Položka nabídky    |           | Použití                                 |
|--------------------|-----------|---|
| Podporované Vaření |           | Zobrazí automatické programy.           |
| Čištění            |           | Zobrazí čisticí programy.               |
| Oblíbené           |           | Zobrazí oblíbená nastavení.             |
| Funkce             |           | Ke konfiguraci trouby.                  |
| Nastavení          | Připojení | Ke konfiguraci sítě.                    |
|                    | Nastavení | Ke konfiguraci trouby.                  |
|                    | Obsluha   | Zobrazuje verzi software a konfiguraci. |

## 14.2 Dílčí nabídka pro: Čištění

| Dílčí nabídka            | Použití  |
|--------------------------|--|
| Sušení                   | Postup pro vysoušení vnitřku trouby od kondenzace zbyvající po použití parních funkcí. |
| Čištění párou            | Lehké čištění.   |
| Čištění párou plus       | Důkladné čištění.  |
| Odstraňování vod. kamene | Vyčištění okruhu generátoru páry od usazeného vodního kamene.                          |
| Vyprázdnění zásobníku    | Program k odstranění zbytkové vody ze zásobníku po použití parních funkcí.             |
| Proplachování            | Vyčištění okruhu generátoru páry. Po častém vaření v páře použijte propláchnutí.       |

## 14.3 Podnabídka pro: Funkce

| Podnabídka               | Použití   |
|--------------------------|---|
| Osvětlení                | K zapnutí a vypnutí osvětlení.  |
| Dětská bezp. pojistka    | Brání náhodnému zapnutí trouby. Když je tato funkce zapnutá, na displeji se po zapnutí trouby zobrazí text „Dětská pojistka“. Pro opětovné umožnění použití trouby zadejte písmena kódu v abecedním pořadí. |
| Rychlé zahřátí           | Zkracuje čas zahřátí. Tato funkce je dostupná pouze u některých funkcí trouby.  |
| Připomínka čištění       | K zapnutí a vypnutí připomínky.   |
| Časové údaje             | K zapnutí a vypnutí hodin.  |
| Formát digitálních hodin | Ke změně formátu zobrazování časových údajů.  |

## 14.4 Podnabídka pro: Připojení

| Podnabídka                | Popis  |
|---------------------------|--|
| WiFi                      | Zapnutí a vypnutí: WiFi.   |
| Dálkové ovládání          | K zapnutí a vypnutí dálkového ovládání.<br>Funkce je viditelná pouze po zapnutí: WiFi.                         |
| Automatický chod na dálku | K automatickému spuštění operace na dálku po stisknutí ZAPNOUT.<br>Funkce je viditelná pouze po zapnutí: WiFi. |
| Sítě                      | Ke kontrole stavu sítě a signálu: WiFi.  |
| Zapomenout síť            | K vypnutí automatického připojení trouby k aktuální síti.  |

## 14.5 Podnabídka pro: Nastavení

| Podnabídka                | Popis   |
|---------------------------|---|
| Jazyk                     | K nastavení jazyka trouby.  |
| Displej jas               | K nastavení jasu displeje.  |
| Tóny tlačítek             | K zapnutí a vypnutí ozvučení dotkových políček. Ozvučení nelze vypnout u dotkového políčka ①. |
| Hlasitost zv. signalizace | K nastavení hlasitosti tónů tlačítek a zvukové signalizace.                                   |
| Tvrdost vody              | K nastavení tvrdosti vody.  |
| Denní čas                 | K nastavení aktuálního času a data.   |

## 14.6 Podnabídka pro: Obsluha

| Podnabídka               | Popis                            |
|--------------------------|----------------------------------|
| Režim demo               | Aktivační / deaktivací kód: 2468 |
| Verze software           | Informace o verzi softwaru.      |
| Zrušit všechna nastavení | K obnovení továrního nastavení.  |

## 15. JE TO SNADNÉ!



**Před prvním použitím musíte nastavit:**

|       |             |               |                           |              |           |
|-------|-------------|---------------|---------------------------|--------------|-----------|
| Jazyk | Displej jas | Tóny tlačítek | Hlasitost zv. signalizace | Tvrдост vody | Denní čas |
|-------|-------------|---------------|---------------------------|--------------|-----------|



**Seznamte se se základními symboly na ovládacím panelu a displeji:**

|  |  |   |   |  |   |              |
|--|--|---|---|--|---|--------------|
| <br>Zap / Vyp | <br>Nabídka | <br>Oblíbené | <br>WiFi | <br>Časovač | <br>Pečící sonda | START / STOP |
|--|--|---|---|--|---|--------------|

**Zahájení používání trouby**

| Rychlé spuštění       | Zapněte troubu a začněte vařit s výchozí teplotou a délkou trvání funkce.                  | Krok 1  | Krok 2  | Krok 3             |
|-----------------------|--|---|---|--------------------|
|                       |  | Stiskněte a podržte:  .                          |  ... – zvolte upřednostňovanou funkci. | Stiskněte: START . |
| <b>Rychlé vypnutí</b> | Troubu můžete kdykoliv vypnout na jakékoliv obrazovce nebo při jakékoliv zobrazené zprávě. |  – stiskněte a podržte, dokud se trouba nevypne. |   |                    |

**Zahájení vaření**

| Krok 1  | Krok 2   | Krok 3   | Krok 4                       | Krok 5                                 |
|---|--|--|------------------------------|--|
| <br>– stisknutím zapněte troubu. |  ...<br>– zvolte pečící funkci. | <br>– nastavte teplotu. | OK<br>– potvrďte stisknutím. | START<br>– stisknutím spustíte vaření. |



**Příprava v páře – Steamify**

**Nastavte teplotu. Typ parní pečící funkce závisí na nastavené teplotě.**

| Pára k přípravě v páře | Pára k dušení | Pára k šetrnému dopékání | Pára k pečení moučníků a masa |
|------------------------|---------------|--------------------------|-------------------------------|
| 50–100 °C              | 105–130 °C    | 135–150 °C               | 155–230 °C                    |

## Zjistěte, jak vařit rychle

K rychlé přípravě pokrmů s výchozími nastaveními používejte automatické programy:

| Podporované Vaření | Krok 1   | Krok 2   | Krok 3  | Krok 4        |
|--------------------|--|--|---|---------------|
|                    | Stiskněte:  | Stiskněte:  | Stiskněte: <br>Podporované Vaření. | Zvolte pokrm. |



## K nastavení doby přípravy použijte rychlé funkce.

### Podpora dokončení přípravy při 10 %

Když zbývá jen 10 % doby přípravy, použijte možnost Podpora dokončení přípravy při 10 %, která přidá dodatečný čas.

Stisknutím **+1min** prodloužíte dobu přípravy.

## Vyčištění trouby pomocí parního čištění

| Krok 1   | Krok 2   | Krok 3  |
|--|--|---|
| Stiskněte:  | Stiskněte:  | Zvolte režim:   |
| <b>Čištění párou</b>   |  | Pro lehké čištění.  |
| <b>Čištění párou plus</b>  |  | Pro důkladné čištění.   |
| <b>Odstraňování vod. kamene</b>  |  | Pro vyčištění okruhu generátoru páry od usazeného vodního kamene.                     |
| <b>Proplachování</b>   |  | Pro opláchnutí a vyčištění okruhu generátoru páry po častém používání parních funkcí. |

## 16. VYUŽIJTE ZKRATKU!

---

Zde můžete shlédnout všechny užitečné zkratky. Také je můžete nalézt ve vyhrazených kapitolách tohoto návodu k použití.

### Bezdrátové připojení



### Jak nastavit: Pečící funkce



### Jak nastavit: Steamify - Příprava s funkcí pečení v páře



### Jak nastavit: Podporované vaření



### Jak nastavit: Délka přípravy



### Jak odložit začátek a konec přípravy



### Jak zrušit nastavení časovače

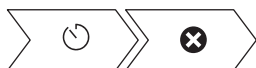

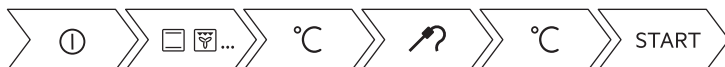

### Jak používat: Pečící sonda





## **17. POZNÁMKY K OCHRANĚ ŽIVOTNÍHO PROSTŘEDÍ**

Recyklujte materiály označené symbolem . Obaly vyhodte do příslušných odpadních kontejnerů k recyklaci. Pomáhejte chránit životní prostředí a lidské zdraví a recyklovat elektrické a elektronické spotřebiče určené k likvidaci. Spotřebiče označené příslušným symbolem  nelikvidujte spolu s domovním odpadem. Spotřebič odevzdejte v místním sběrném dvoře nebo kontaktujte místní úřad.





[www.aeg.com/shop](http://www.aeg.com/shop)



867362352-A-472020