



---

**CS** Myčka nádobí  
**ET** Nõudepesumasin

---

Návod k použití 2  
Kasutusjuhend 28

## OBSAH

1. BEZPEČNOSTNÍ INFORMACE.....	2
2. BEZPEČNOSTNÍ POKYNY .....	4
3. POPIS SPOTŘEBIČE.....	6
4. OVLÁDACÍ PANEL.....	7
5. VOLBA PROGRAMŮ.....	8
6. ZÁKLADNÍ NASTAVENÍ .....	10
7. PŘED PRVNÍM POUŽITÍM.....	14
8. DENNÍ POUŽITÍ.....	15
9. TIPY A RADY.....	17
10. ČIŠTĚNÍ A ÚDRŽBA.....	19
11. ODSTRAŇOVÁNÍ ZÁVAD.....	22
12. TECHNICKÉ ÚDAJE.....	26

## MYSLÍME NA VÁS

Děkujeme, že jste si zakoupili spotřebič značky Electrolux. Vybrali jste si produkt, se kterým jsou spjaty desítky let profesionálních zkušeností a inovací. Tento důmyslný a stylový spotřebič byl navržen s ohledem na jeho uživatele. Kdykoliv jej proto používáte, můžete se spolehnout, že pokaždé dosáhnete skvělých výsledků.

Vítá Vás Electrolux.

**Navštivte naše stránky ohledně:**



Rady ohledně používání, brožury, poradce při potížích a servisní informace získáte na:

**[www.electrolux.com/support](http://www.electrolux.com/support)**



Registrace vašeho spotřebiče, kterou získáte lepší servis:

**[www.registerelectrolux.com](http://www.registerelectrolux.com)**



Nákupu příslušenství, spotřebního materiálu a originálních náhradních dílů pro váš spotřebič:

**[www.electrolux.com/shop](http://www.electrolux.com/shop)**

## PÉČE O ZÁKAZNÍKY A SERVIS

Doporučujeme používat originální náhradní díly.

Při kontaktu se servisním střediskem se ujistěte, že máte k dispozici následující údaje: Model, výrobní číslo (PNC), sériové číslo.

Tyto informace jsou uvedeny na typovém štítku.

Upozornění / Důležité bezpečnostní informace

Všeobecné informace a rady

Poznámky k ochraně životního prostředí

Změny vyhrazeny.

### 1. BEZPEČNOSTNÍ INFORMACE

Tento návod si pečlivě přečtete ještě před instalací spotřebiče a jeho prvním použitím. Výrobce nenes

odpovědnost za žádný úraz ani škodu v důsledku nesprávné instalace nebo použití. Návod k použití vždy uchovávejte na bezpečném a přístupném místě pro jeho budoucí použití.

## 1.1 Bezpečnost dětí a postižených osob

- Tento spotřebič smí používat děti starší osmi let nebo osoby se sníženými fyzickými, smyslovými nebo duševními schopnostmi nebo osoby bez patřičných zkušeností a znalostí, pouze pokud tak činí pod dozorem nebo vedením, které zohledňuje bezpečný provoz spotřebiče, a pokud rozumí rizikům spojeným s provozem spotřebiče.
- Děti ve věku tří až osmi let a osoby s rozsáhlým a komplexním postižením bez stálého dozoru držte z dosahu spotřebiče.
- Děti mladší tří let bez stálého dozoru držte z dosahu spotřebiče.
- Nenechte děti hrát si se spotřebičem.
- Prací prostředky uschovejte z dosahu dětí.
- Jsou-li dvířka spotřebiče otevřená, nedovolte dětem a domácím zvířatům, aby se k němu přibližovaly.
- Čištění a uživatelskou údržbu spotřebiče by neměly provádět děti bez dozoru.

## 1.2 Všeobecné bezpečnostní informace

- Tento spotřebič je určen pro použití v domácnosti a pro následující způsoby použití:
  - ve farmářských domech, v kuchyňkách pro zaměstnance v obchodech, kancelářích a jiných pracovních prostředích;
  - pro zákazníky hotelů, motelů, penzionů a jiných ubytovacích zařízení.
- Neměňte technické parametry tohoto spotřebiče.
- Hodnota provozního tlaku vody (minimální a maximální) musí být mezi 0.5 (0.05) / 8 (0.8) bar (MPa).
- Dodržujte maximální počet 14 jídelních souprav.

- Jestliže je poškozený přívodní kabel, smí ho vyměnit pouze výrobce, autorizované servisní středisko nebo osoba s podobnou příslušnou kvalifikací, jinak by mohlo dojít k úrazu.
- Příbory vkládejte do košíčku ostrou špičkou dolů nebo je vložte vodorovně do zásuvky na příbory ostrou hranou dolů.
- Nenechávejte spotřebič s otevřenými dvířky bez dozoru, aby na ně nedopatřením někdo nestoupl.
- Před každou údržbou spotřebič vždy vypněte a vytáhněte síťovou zástrčku ze zásuvky.
- K čištění spotřebiče nepoužívejte vysokotlaký proud vody nebo páru.
- Pokud má spotřebič větrací otvory umístěné vespod, nesmí být zakryté např. kobercem.
- Spotřebič musí být připojen k vodovodnímu potrubí pomocí nové dodané soupravy hadic. Neinstalujte již jednou použitou soupravu hadic znovu.

## 2. BEZPEČNOSTNÍ POKYNY

### 2.1 Instalace



#### **VAROVÁNÍ!**

Tento spotřebič smí instalovat jen kvalifikovaná osoba.

- Odstraňte veškerý obalový materiál.
- Poškozený spotřebič neinstalujte ani nepoužívejte.
- Z důvodu bezpečnosti spotřebič nepoužívejte, dokud není nainstalován do vestavné konstrukce.
- Řiďte se pokyny k instalaci dodanými spolu s tímto spotřebičem.
- Při přemísťování spotřebiče buďte vždy opatrní, protože je těžký. Vždy používejte ochranné rukavice a uzavřenou obuv.
- Neinstalujte nebo nepoužívejte spotřebič tam, kde může teplota klesnout pod 0 °C.
- Spotřebič nainstalujte na bezpečném a vhodném místě, které splňuje požadavky na instalaci.

### 2.2 Připojení k elektrické síti



#### **VAROVÁNÍ!**

Hrozí nebezpečí požáru nebo úrazu elektrickým proudem.

- Spotřebič musí být uzemněn.
- Zkontrolujte, zda údaje na typovém štítku souhlasí s parametry elektrické sítě.
- Vždy používejte správně instalovanou síťovou zásuvku s ochranou proti úrazu elektrickým proudem.
- Nepoužívejte rozbočovací zástrčky ani prodlužovací kabely.
- Dbejte na to, abyste nepoškodili napájecí kabel a síťovou zástrčku. Jestliže potřebujete přívodní kabel vyměnit, musí výměnu provést námi autorizované servisní středisko.
- Síťovou zástrčku zapojte do síťové zásuvky až na konci instalace spotřebiče. Po instalaci musí zůstat síťová zástrčka nadále dostupná.

- Neodpojujte spotřebič ze zásuvky tahem za kabel. Vždy tahejte za zástrčku.
- Spotřebič je vybaven 13A síťovou zástrčkou. Je-li nutné vyměnit pojistku v síťové zástrčce, použijte výhradně 13A pojistku ASTA (BS 1362) (pouze pro Velkou Británii a Irsko).

## 2.3 Vodovodní přípojka

- Dbejte na to, abyste hadice nepoškodili.
- Před připojením spotřebiče k novým hadicím nebo k hadicím, které nebyly dlouho používány, nebo tam, kde byly prováděny opravy či instalována nová zařízení (vodoměry apod.), nechte vodu na několik minut odtéct, dokud nebude čistá.
- Ujistěte se, že při prvním použití spotřebiče ani po něm nedošlo k viditelnému úniku vody.
- Přívodní hadice s opláštěním je vybavena bezpečnostním ventilem a vnitřním síťovým kabelem.

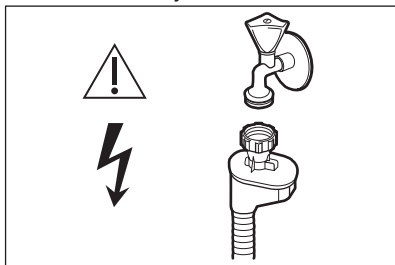

**VAROVÁNÍ!**  
Nebezpečné napětí.

- Jestliže se přívodní hadice poškodí, okamžitě zavřete vodovodní kohoutek a vytáhněte síťovou zástrčku ze zásuvky. Zkontaktujte autorizované servisní středisko, aby vám přívodní hadice byla vyměněna.

## 2.4 Použití spotřebiče

- Do spotřebiče, do jeho blízkosti nebo na spotřebič neumísťujte hořlavé předměty nebo předměty obsahující hořlavé látky.
- Mycí prostředky pro myčky jsou nebezpečné. Řiďte se bezpečnostními pokyny uvedenými na balení mycího prostředku.

- Nepijte ani si nehrajte s vodou ve spotřebiči.
- Nádobí ze spotřebiče nevyjímejte, dokud se nedokončí program. Na nádobí může zůstat trochu mycího prostředku.
- Na otevřená dvířka spotřebiče nic nepokládejte a netlačte na ně.
- Pokud během probíhajícího programu otevřete dvířka spotřebiče, může dojít k uvolnění horké páry.

## 2.5 Vnitřní osvětlení



**VAROVÁNÍ!**  
Nebezpečí úrazu.

- Pokud jde o žárovku (žárovky) v tomto spotřebiči a samostatně prodávané náhradní žárovky: Tyto žárovky jsou navrženy tak, aby odolaly extrémním fyzickým podmínkám v domácích spotřebičích, ať už jde o teplotu, vibrace či vlhkost, nebo jsou určeny k signalizaci informací o provozním stavu spotřebiče. Nejsou určeny k použití v jiných spotřebičích a nejsou vhodné k osvětlení místností v domácnosti.
- Pokud je potřeba vnitřní osvětlení vyměnit, kontaktujte autorizované servisní středisko.

## 2.6 Servis

- Pro opravu spotřebiče se obraťte na autorizované servisní středisko. Používejte výhradně originální náhradní díly.
- Uvědomte si, že opravy svépomocí a neprofesionální opravy mohou mít bezpečnostní následky a mohou zneplatnit záruku.
- Následující náhradní díly budou dostupné po dobu sedmi let po ukončení výroby tohoto modelu: motor, oběhové a vypouštěcí čerpadlo, topná tělesa a topné články, včetně tepelných čerpadel, potrubí a příslušného vybavení včetně hadic, ventilů, filtrů a systémů proti únikům vody, strukturální a vnitřní součásti týkající se sestav dvířek, obvodové desky, elektronické displeje, tlakové spínače, termostaty a snímače, software a firmware včetně

resetovacího software. Uvědomte si, že některé z těchto náhradních dílů jsou dostupné pouze profesionálním opravářům a že ne všechny díly jsou vhodné pro všechny modely.

- Následující náhradní díly budou dostupné po dobu 10 let po ukončení výroby tohoto modelu: dveřní závěsy a těsnění, ostatní těsnění, ostřikovací ramena, vypouštěcí filtry, vnitřní držáky a plastové periferie, jako jsou koše a víka.

## 2.7 Likvidace



### VAROVÁNÍ!

Hrozí nebezpečí úrazu či udušení.

- Odpojte spotřebič od elektrické sítě.
- Odřízněte a vyhoďte síťový kabel.
- Odstraňte dveřní západku, abyste zabránili uvěznění dětí a domácích zvířat ve spotřebiči.

## 3. POPIS SPOTŘEBIČE



Níže uvedené vyobrazení představuje pouze obecný přehled produktu. Další podrobnosti naleznete v dalších kapitolách anebo dokumentech dodaných se spotřebičem.

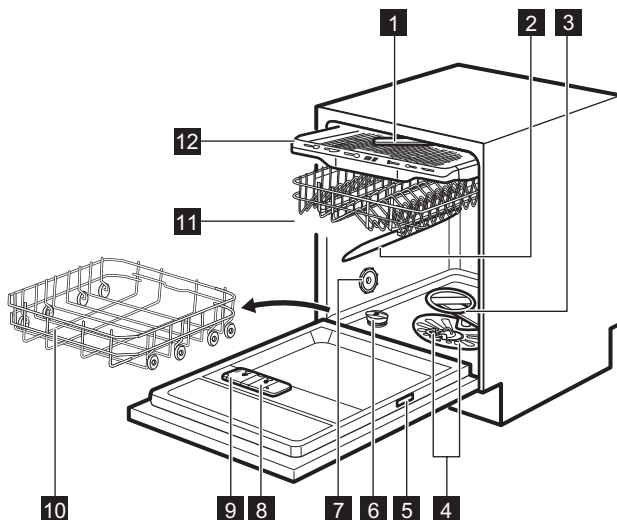

- |                                     |                                   |
|-------------------------------------|-----------------------------------|
| <b>1</b> Stropní ostřikovací rameno | <b>8</b> Dávkač leštidla          |
| <b>2</b> Horní ostřikovací rameno   | <b>9</b> Dávkač mycího prostředku |
| <b>3</b> Dolní ostřikovací rameno   | <b>10</b> Dolní koš               |
| <b>4</b> Filtry                     | <b>11</b> Horní koš               |
| <b>5</b> Typový štítek              | <b>12</b> Příhrádka na přístroje  |
| <b>6</b> Zásobník na sůl            |                                   |
| <b>7</b> Větrací otvor              |                                   |

### 3.1 Beam-on-Floor

Optická signalizace Beam-on-Floor promítá světlo na podlahu pod dvířky spotřebiče.

- Když se spustí program, rozsvítí se červené světlo a zůstane svítit v průběhu programu.
- Po dokončení programu se rozsvítí zelené světlo.
- V případě poruchy spotřebiče bliká červené světlo.

**i** Optická signalizace Beam-on-Floor se vypne spolu s vypnutím spotřebiče.

**i** Když je v průběhu sušicí fáze zapnuta funkce AirDry, projekce na podlahu nemusí být zcela viditelná. Chcete-li vidět, zda program skončil, podívejte se na ovládací panel.

## 4. OVLÁDACÍ PANEĽ

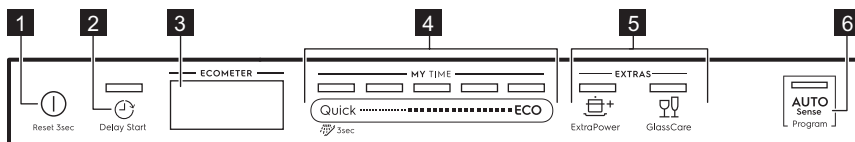

- 1** Tlačítko Zap/Vyp
- 2** Tlačítko Delay Start
- 3** Displej
- 4** Volicí lišta MY TIME

- 5** Tlačítka EXTRAS
- 6** Tlačítko AUTO Sense

### 4.1 Displej

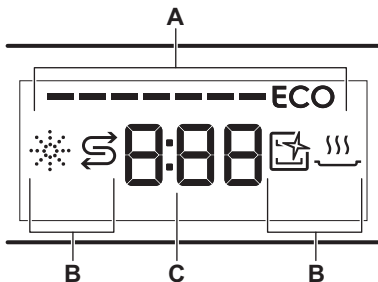

- A.** ECOMETER
- B.** Kontrolky
- C.** Ukazatel času

### 4.2 ECOMETER





ECOMETER značí, jaký má volba programu dopad na spotřebu energie a vody. Čím více čárek svítí, tím nižší je spotřeba.

**ECO** značí ekologicky nejšetrnější volbu programu pro běžně zašpiněnou náplň.

### 4.3 Ukazatele

Ukazatel	Popis
	Ukazatel stavu leštidla. Zobrazuje se, když dávkovač leštidla potřebuje doplnit. Viz „ <b>Před prvním použitím</b> “.

Ukazatel	Popis
	Ukazatel množství soli. Zobrazuje se, když zásobník soli potřebuje doplnit. Viz „ <b>Před prvním použitím</b> “.
	Ukazatel Machine Care. Zobrazuje se, když spotřebič potřebuje vnitřní čištění pomocí programu Machine Care. Viz „ <b>Čištění a údržba</b> “.
	Ukazatel sušící fáze. Zobrazuje se, když je zvolen program se sušící fází. Bliká během fáze sušení. Viz „ <b>Volba programu</b> “.

## 5. VOLBA PROGRAMŮ

### 5.1 MY TIME

Pomocí volicí lišty MY TIME můžete zvolit vhodný mycí program vycházející z délky programu, která čítá 30 minut až čtyři hodiny.

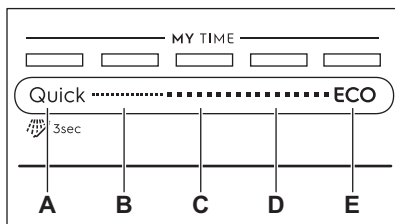

- A. • **Quick** je nejkratší program (**30min**) vhodný k mytí čerstvě nebo lehce zašpiněné náplně.
-  **Předmytí (15min)** je program pro oplachování zbytků jídel z nádobí. Brání tvorbě nepříjemných pachů ve spotřebiči. Pro tento program nepoužívejte mycí prostředek.
- B. **1h** je program vhodný pro mytí čerstvě nebo lehce zašpiněné náplně s lehce přischnutými nečistotami.
- C. **1h 30min** je program vhodný k mytí a sušení normálně zašpiněného nádobí.
- D. **2h 40min** je program vhodný k mytí a sušení silně zašpiněného nádobí.
- E. **ECO** je nejdelší program (**4h**), který nabízí nejméně spotřebu vody a

energie při mytí normálně zašpiněného nádobí a příborů. Jedná se o standardní program pro zkušební. <sup>1)</sup>

### 5.2 EXTRAS

Volbu programu můžete upravit podle vašich potřeb zapnutím EXTRAS.

#### ExtraPower

 ExtraPower zlepšuje výsledky mytí u zvoleného programu. Tato funkce zvyšuje teplotu a délku mytí.

#### GlassCare

 GlassCare nabízí speciální péči o chloustivou náplň. Tato funkce brání rychlým změnám teploty mytí u zvoleného programu a snižuje ji na 45 °C. Chrání se tím sklo před poškozením.

### 5.3 AUTO Sense

Program AUTO Sense automaticky upraví mycí program podle typu náplně.

Spotřebič zjistí stupeň zašpinění a množství nádobí v koších. Nastaví teplotu a množství vody a také délku mytí.

<sup>1)</sup> Tento program se používá k vyhodnocení shody podle nařízení Komise EU o ekologickém designu 2019/2022.



## 5.4 Přehled programů

Program	Druh náplně	Stupeň zašpinění	Fáze programu	EXTRAS
Quick	<ul style="list-style-type: none"> <li>Nádobí</li> <li>Příbory</li> </ul>	<ul style="list-style-type: none"> <li>Čerstvé</li> </ul>	<ul style="list-style-type: none"> <li>Mytí 50 °C</li> <li>Průběžný oplach</li> <li>Konečný oplach 45 °C</li> <li>AirDry</li> </ul>	<ul style="list-style-type: none"> <li>ExtraPower</li> <li>GlassCare</li> </ul>
 Předmytí	<ul style="list-style-type: none"> <li>Všechny druhy náplní</li> </ul>	<ul style="list-style-type: none"> <li>Všechny stupně zašpinění</li> </ul>	<ul style="list-style-type: none"> <li>Předmytí</li> </ul>	EXTRAS nelze použít spolu s tímto programem.
1h	<ul style="list-style-type: none"> <li>Nádobí</li> <li>Příbory</li> </ul>	<ul style="list-style-type: none"> <li>Čerstvé</li> <li>Lehce přišchlé</li> </ul>	<ul style="list-style-type: none"> <li>Mytí 60 °C</li> <li>Průběžný oplach</li> <li>Konečný oplach 50 °C</li> <li>AirDry</li> </ul>	<ul style="list-style-type: none"> <li>ExtraPower</li> <li>GlassCare</li> </ul>
1h 30min	<ul style="list-style-type: none"> <li>Nádobí</li> <li>Příbory</li> <li>Hrnce</li> <li>Pánve</li> </ul>	<ul style="list-style-type: none"> <li>Normální</li> <li>Lehce přišchlé</li> </ul>	<ul style="list-style-type: none"> <li>Mytí 60 °C</li> <li>Průběžný oplach</li> <li>Konečný oplach 55 °C</li> <li>Sušení</li> <li>AirDry</li> </ul>	<ul style="list-style-type: none"> <li>ExtraPower</li> <li>GlassCare</li> </ul>
2h 40min	<ul style="list-style-type: none"> <li>Nádobí</li> <li>Příbory</li> <li>Hrnce</li> <li>Pánve</li> </ul>	<ul style="list-style-type: none"> <li>Normální až silné</li> <li>Přišchlé</li> </ul>	<ul style="list-style-type: none"> <li>Předmytí</li> <li>Mytí 60 °C</li> <li>Průběžný oplach</li> <li>Konečný oplach 60 °C</li> <li>Sušení</li> <li>AirDry</li> </ul>	<ul style="list-style-type: none"> <li>ExtraPower</li> <li>GlassCare</li> </ul>
ECO	<ul style="list-style-type: none"> <li>Nádobí</li> <li>Příbory</li> <li>Hrnce</li> <li>Pánve</li> </ul>	<ul style="list-style-type: none"> <li>Normální</li> <li>Lehce přišchlé</li> </ul>	<ul style="list-style-type: none"> <li>Předmytí</li> <li>Mytí 50 °C</li> <li>Průběžný oplach</li> <li>Konečný oplach 55 °C</li> <li>Sušení</li> <li>AirDry</li> </ul>	<ul style="list-style-type: none"> <li>ExtraPower</li> <li>GlassCare</li> </ul>
AUTO Sense	<ul style="list-style-type: none"> <li>Nádobí</li> <li>Příbory</li> <li>Hrnce</li> <li>Pánve</li> </ul>	Program se přizpůsobí všem stupňům zašpinění.	<ul style="list-style-type: none"> <li>Předmytí</li> <li>Mytí 50 - 60 °C</li> <li>Průběžný oplach</li> <li>Konečný oplach 60 °C</li> <li>Sušení</li> <li>AirDry</li> </ul>	EXTRAS nelze použít spolu s tímto programem.
Machine Care	<ul style="list-style-type: none"> <li>Bez náplně</li> </ul>	Tento program vyčistí vnitřek spotřebiče.	<ul style="list-style-type: none"> <li>Mytí 70 °C</li> <li>Průběžný oplach</li> <li>Závěrečný oplach</li> <li>AirDry</li> </ul>	EXTRAS nelze použít spolu s tímto programem.

## Údaje o spotřebě

Program 1)	Voda (l)	Energie (kWh)	Délka (min)
Quick	9.9 - 12.1	0.56 - 0.69	30
Předmytí	4.1 - 5.0	0.01 - 0.04	15
1h	10.4 - 12.7	0.83 - 0.96	60
1h 30min	10.3 - 12.6	0.96 - 1.09	90
2h 40min	9.8 - 12.0	1.05 - 1.18	160
ECO	10.5	0.832 <sup>2)</sup> /0.848 <sup>3)</sup>	240 <sup>2)</sup> /240 <sup>3)</sup>
AUTO Sense	8.7 - 12.0	0.75 - 1.18	120 - 170
Machine Care	8.9 - 10.9	0.60 - 0.72	60

1) Hodnoty se mohou měnit v závislosti na tlaku a teplotě vody, na kolísání v dodávce produktu, na zvolených funkcích a na množství nádobí.

2) V souladu s nařízením 1016/2010

3) V souladu s nařízením 2019/2022

### Informace pro zkušebny

Chcete-li získat potřebné informace k provádění testu výkonnosti (např. podle normy EN60436), zašlete e-mail na adresu:

[info.test@dishwasher-production.com](mailto:info.test@dishwasher-production.com)

Ve vaší žádosti uveďte výrobní číslo (PNC) uvedené na typovém štítku.

V souvislosti s jakýmkoli dalšími dotazy ohledně vaší myčky nádobí si pročtěte servisní příručku dodanou s vaším spotřebičem.

## 6. ZÁKLADNÍ NASTAVENÍ

Spotřebič lze nastavit změnou základních nastavení podle vašich potřeb.

Číslo	Nastavení	Hodnoty	Popis <sup>1)</sup>
1	Tvrdost vody	Od stupně 1L do stupně 10L (výchozí: 5L)	Slouží k nastavení změkčovače vody podle tvrdosti vody v místě vašeho bydliště.
2	Signalizace prázdného dávkovače leštidla	On (výchozí nastavení) Off	Slouží k zapnutí nebo vypnutí signalizace dávkování leštidla.
3	Zvuk konce	On Off (výchozí nastavení)	Slouží k zapnutí či vypnutí zvukové signalizace konce programu.

Číslo	Nastavení	Hodnoty	Popis <sup>1)</sup>
4	Automatické otevírání dvířek	On (výchozí nastavení) Off	Slouží k zapnutí či vypnutí funkce AirDry.
5	Tóny tlačítek	On (výchozí nastavení) Off	Slouží k zapnutí či vypnutí zvuku stisknutých tlačítek.
6	Volba posledního programu	On Off (výchozí nastavení)	Slouží k zapnutí či vypnutí automatické volby posledního použitého programu a funkcí.

<sup>1)</sup> Více podrobností naleznete v informacích v této kapitole.

Základní nastavení můžete změnit v režimu nastavení.

Když je spotřebič v režimu nastavení, čárky ECOMETER reprezentují dostupná nastavení. U každého nastavení bliká vyhrazená čárka ECOMETER.

Pořadí základních nastavení prezentovaných v tabulce je také pořadím nastavení na ECOMETER:

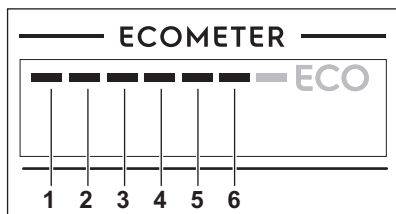

## 6.1 Změkčovač vody

Změkčovač vody odstraňuje z přiváděné vody minerály a soli, které by mohly mít škodlivé nebo nežádoucí účinky na výsledky mytí nebo na spotřebič.

Čím je obsah těchto minerálů vyšší, tím je voda tvrdší. Tvrdost vody se označuje v ekvivalentních stupních tvrdosti.

Změkčovač by měl být nastaven podle tvrdosti vody v místě vašeho bydliště. Tvrdost vody v místě vašeho bydliště zjistíte u místního vodárenského podniku. K zajištění dobrých výsledků mytí je důležité nastavit správný stupeň změkčovače vody.

### Tvrdost vody

Německé stupně (°dH)	Francouzské stupně (°fH)	mmol/l	Clarkovy stupně	Nastavení změkčovače vody
47 - 50	84 - 90	8.4 - 9.0	58 - 63	10
43 - 46	76 - 83	7.6 - 8.3	53 - 57	9
37 - 42	65 - 75	6.5 - 7.5	46 - 52	8
29 - 36	51 - 64	5.1 - 6.4	36 - 45	7
23 - 28	40 - 50	4.0 - 5.0	28 - 35	6
19 - 22	33 - 39	3.3 - 3.9	23 - 27	5 <sup>1)</sup>
15 - 18	26 - 32	2.6 - 3.2	18 - 22	4
11 - 14	19 - 25	1.9 - 2.5	13 - 17	3

Německé stupně (°dH)	Francouzské stupně (°fH)	mmol/l	Clarkovy stupně	Nastavení změkčovače vody
4 - 10	7 - 18	0.7 - 1.8	5 - 12	2
<4	<7	<0.7	< 5	1 2)

1) Nastavení z výroby.

2) Při tomto stupni sůl nepoužívejte.

**Bez ohledu na použitý typ mycího prostředku nastavte správný stupeň změkčovače vody, který udrží ukazatel doplnění soli zapnutý.**



Kombinované mycí tablety obsahující sůl nejsou dostatečně účinné, aby změkčily tvrdou vodu.

### Proces regenerace

Pro správné fungování změkčovače vody se musí pryskyřice zařízení změkčovače pravidelně regenerovat. Tento proces je automatický a je součástí běžného chodu myčky nádobí.

Když se od předchozí regenerace použije předepsané množství vody (viz hodnoty v tabulce), iniciuje se mezi konečným oplachem a koncem programu nový proces regenerace.

Nastavení změkčovače vody	Množství vody (l)
1	250
2	100
3	62
4	47
5	25
6	17
7	10
8	5
9	3
10	3

V případě vysokého nastavení změkčovače vody také může nastat uprostřed programu, před oplachem

(dvakrát během programu). Iniciace regenerace nemá žádný vliv na délku programu, pokud k ní nedojde uprostřed programu nebo na konci programu s krátkou sušicí fází. V takových případech regenerace prodlouží celkovou délku programu o dalších pět minut.

Následně může začít vyplachování změkčovače vody, které trvá pět minut, ve stejném cyklu nebo na začátku dalšího programu. Tato aktivita zvyšuje u programu celkovou spotřebu vody o další čtyři litry a celkovou spotřebu energie o další 2 Wh. Vyplachování změkčovače končí úplným vypuštěním.

Každý provedený výplach změkčovače (lze i více než jednou ve stejném cyklu) může prodloužit délku programu o dalších pět minut, když nastane kdykoliv na začátku nebo uprostřed programu.



Všechny hodnoty spotřeby uvedené v této části jsou určeny v souladu s aktuálně použitelnými standardy v laboratorních podmínkách s tvrdostí vody 2,5 mmol/l podle směrnice 2019/2022 (změkčovač vody: stupeň 3). Tlak a teplota vody stejně jako výkyvy v síťovém napájení mohou tyto hodnoty změnit.

## 6.2 Signalizace prázdného dávkovače leštidla

Leštidlo pomáhá usušit nádobí bez šmouh a skvrn. Leštidlo se automaticky uvolňuje během horké oplachovací fáze.

Je-li komora dávkovače leštidla prázdná, kontrolka dávkovače leštidla se rozsvítí a signalizuje, že je nutné leštidlo doplnit. Pokud jsou výsledky sušení uspokojivé,

když používáte pouze kombinované tablety, lze vypnout signalizaci prázdného dávkovače leštidla. Pro nejlepší sušící výkon však vždy používejte leštidlo.

Používáte-li standardní mycí prostředek nebo kombinované tablety bez leštidla, signalizaci prázdného dávkovače leštidla pomocí kontrolky zapněte.

### 6.3 Zvuk konce

Můžete zapnout zvukový signál, který zazní po dokončení programu.

- i** Zvuková signalizace zazní také, když dojde k poruše spotřebiče. Tyto signály nelze vypnout.

### 6.4 AirDry

AirDry zlepšuje výsledky sušení. Dvířka spotřebiče se automaticky otevrou během sušící fáze a zůstanou otevřená.

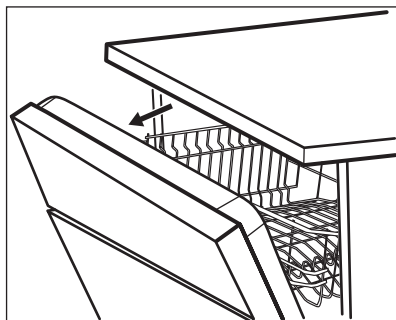

Funkce AirDry se automaticky zapne u všech programů s výjimkou Předmytí.



#### POZOR!

Nepokoušejte se zavřít dvířka spotřebiče po dobu dvou minut po automatickém otevření. Spotřebič by se mohl poškodit.



#### POZOR!

Pokud mají ke spotřebiči přístup děti, doporučujeme vypnout funkci AirDry. Automatické otevírání dvířek by mohlo představovat nebezpečí.



Když funkce AirDry otevře dvířka, Beam-on-Floor nemusí být plně vidět. Ke zjištění, zda se program dokončil, se podívejte na ovládací panel.

### 6.5 Tóny tlačítek

Tlačítka na ovládacím panelu vydávají zvuk cvaknutí, když je stisknete. Tento zvuk můžete vypnout.

### 6.6 Volba posledního programu

Můžete nastavit automatickou volbu posledního použitého programu a funkci.

Poslední program, který byl dokončen před vypnutím spotřebiče, je uložen. Poté se nastaví automaticky po zapnutí spotřebiče.

Když je volba posledního programu vypnutá, výchozím programem je ECO.

### 6.7 Režim nastavení

#### Jak procházet nabídkami v režimu nastavení

V režimu nastavení můžete procházet nabídkami pomocí volicí lišty MY TIME.

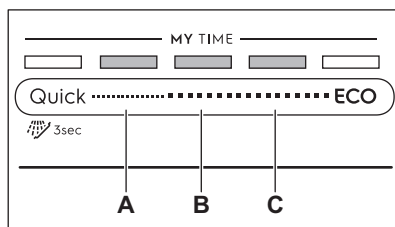

**A.** Tlačítko **Předchozí**

**B.** Tlačítko **SPRÁVNĚ**

**C.** Tlačítko **Další**

Použijte **Předchozí** a **Další** k přepnutí mezi základními nastaveními a ke změně jejich hodnot.

Použijte **SPRÁVNĚ** k zadání zvoleného nastavení a k potvrzení změny jeho hodnoty.

## Jak aktivovat režim nastavení

Do režimu nastavení můžete přejít před spuštěním programu. Do režimu nastavení nemůžete přejít, když je spuštěn program.

Do režimu nastavení přejdete současným stisknutím a podržením tlačítek Quick a **ECO** na cca tři sekundy.

Kontrolky týkající se **Předchozí**, **SPRÁVNĚ** a **Další** svítí.

## Jak změnit nastavení

Ujistěte se, že je spotřebič v režimu nastavení.

1. Použijte **Předchozí** nebo **Další** k navolení čárky ECOMETER vyhrazené pro požadované nastavení.
  - Čárka ECOMETER vyhrazená pro zvolené nastavení bliká.

- Na displeji se zobrazí aktuální hodnota nastavení.
2. Stisknutím **SPRÁVNĚ** zadejte nastavení.
    - Čárka ECOMETER vyhrazená pro zvolené nastavení svítí. Ostatní čárky nesvítí.
    - Aktuální hodnota nastavení bliká.
  3. Použijte **Předchozí** nebo **Další** ke změně hodnot.
  4. Stisknutím **SPRÁVNĚ** potvrďte nastavení.
    - Nové nastavení je uloženo.
    - Spotřebič se vrátí na seznam základního nastavení.
  5. Současně stiskněte a podržte Quick a **ECO** po dobu cca tří sekund k opuštění režimu nastavení.

Spotřebič se vrátí k volbě programu. Uložená nastavení budou platná, dokud je opět nezměníte.

## 7. PŘED PRVNÍM POUŽITÍM

1. **Ujistěte se, zda aktuální stupeň změkčovače vody odpovídá tvrdosti vaší vody. Pokud ne, nastavte stupeň změkčovače vody.**
2. Naplňte zásobník na sůl.
3. Naplňte dávkovač leštidla.
4. Otevřete vodovodní kohoutek.
5. Spusťte program Quick k odstranění jakýchkoliv zbytků z výroby. Nepoužívejte mycí prostředek a nevkládejte nádobí do košů.

Po spuštění programu spotřebič regeneruje pryskyřice ve změkčovači vody po dobu až pěti minut. Mycí fáze se spustí až po dokončení této procedury. Tato procedura se pravidelně opakuje.

### 7.1 Zásobník na sůl



**POZOR!** Používejte výhradně hrubou sůl určenou pro myčky. Jemná sůl zvyšuje riziko koroze.

Sůl se používá k regeneraci pryskyřice ve změkčovači vody a k zajištění dobrých mycích výsledků při každodenním používání.

### Jak doplnit zásobník na sůl

1. Otočením víčka proti směru hodinových ručiček otevřete zásobník na sůl.
2. Do zásobníku na sůl nalijte 1 l vody (pouze při prvním plnění).
3. Naplňte zásobník na sůl 1 kg soli (až se naplní).

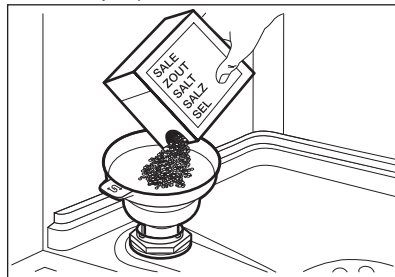

4. Opatrně zatřeste trychtýřem, aby se dovnitř dostala poslední zrnka.

5. Odstraňte sůl, která se vysypala okolo zásobníku na sůl.

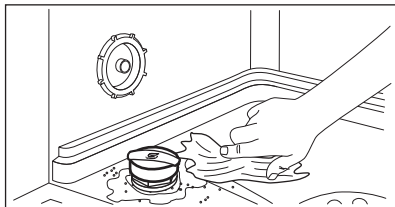

6. Zavřete zásobník na sůl otočením jeho víčka po směru hodinových ručiček.



**POZOR!**

Při plnění může ze zásobníku na sůl unikat voda nebo sůl. Po doplnění soli do zásobníku ihned spusťte program jako prevenci před korozi.



**POZOR!**

Používejte pouze leštidlo pro myčky nádobí.

1. Stiskněte uvolňovací tlačítko (D) a otevřete víčko (C).
2. Nalijte leštidlo (A), dokud kapalina nedosáhne hladiny „max“.
3. Rozlité leštidlo seřete savým hadříkem, aby se netvořilo přílišné množství pěny.
4. Zavřete víčko. Ujistěte se, že se uvolňovací tlačítko zaklapne zpět.



Voličem můžete nastavit dávkované množství (B) jeho otočením do polohy 1 (nejmenší množství) až 4 nebo 6 (největší množství).

## 7.2 Jak plnit dávkovač leštidla

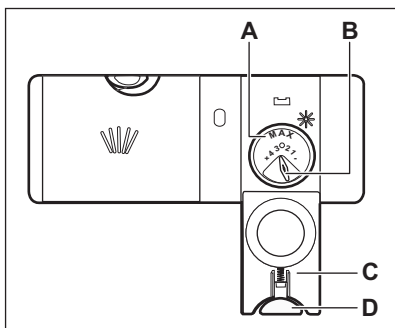

## 8. DENNÍ POUŽITÍ

1. Otevřete vodovodní kohoutek.
2. Stiskněte a podržte ①, dokud se nezapne spotřebič.
3. Naplňte zásobník na sůl, pokud je prázdný.
4. Naplňte dávkovač leštidla, pokud je prázdný.
5. Naplňte koše.
6. Přidejte mycí prostředek.
7. Zvolte a spusťte program.
8. Po dokončení programu zavřete vodovodní kohoutek.

### 8.1 Použití mycího prostředku

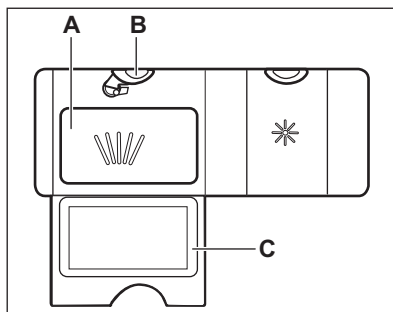

1. Stiskněte uvolňovací tlačítko **(B)** a otevřete víko **(C)**.
2. Mýcí prostředek či tabletu vložte do komory **(A)**.
3. Pokud má program fázi předmytí, naneste na vnitřní stranu dvířek spotřebiče trochu mýcího prostředku.
4. Zavřete víčko. Ujistěte se, že se uvolňovací tlačítko zaklapne zpět.

## 8.2 Jako zvolit a spustit program pomocí volicí lišty MY TIME

1. Posuňte prstem přes volicí lištu MY TIME pro volbu vhodného programu.
  - Kontrolka daného zvoleného programu se rozsvítí.
  - ECOMETER značí stupeň spotřeby energie a vody.
  - Na displeji se zobrazí délka programu.
2. Zapněte použitelné funkce EXTRAS, jsou-li zapotřebí.
3. Program spustíte zavřením dvířek spotřebiče.

## 8.3 Jak zvolit a spustit program

### Předmytí

1. K volbě  Předmytí stiskněte a podržte Quick po dobu tří sekund.
  - Kontrolka daného tlačítka se rozsvítí.
  - ECOMETER nesvítí.
  - Na displeji se zobrazí délka programu.
2. Program spustíte zavřením dvířek spotřebiče.

## 8.4 Jak zapnout funkci EXTRAS

1. Zvolte program pomocí volicí lišty MY TIME.
2. Stiskněte tlačítko vyhrazené funkci, kterou chcete zapnout.
  - Kontrolka daného tlačítka se rozsvítí.
  - Na displeji se zobrazí aktualizovaná délka programu.
  - ECOMETER značí aktualizovaný stupeň spotřeby energie a vody.

 Ve výchozím nastavení je nutné před spuštěním programu pokaždé navolit požadované funkce. Pokud je zapnuta volba posledního programu, uložené funkce se aktivují automaticky spolu s programem.

 Během spuštěného programu již není možné funkce vypnout či zapnout.

 Ne všechny funkce jsou vzájemně slučitelné.

 Zapnuté funkce často zvyšují spotřebu vody a energie a také délku programu.

## 8.5 Jak spustit program AUTO Sense

1. Stiskněte <sup>AUTO</sup><sub>Sense</sub>.
  - Kontrolka daného tlačítka se rozsvítí.
  - Na displeji se zobrazí maximální možná délka programu.

 MY TIME a EXTRAS nelze použít spolu s tímto programem.

2. Program spustíte zavřením dvířek spotřebiče. Spotřebič detekuje typ náplně a upraví vhodný mýcí program. Během programu snímače několikrát zapracují a počáteční délka programu se může zkrátit.

## 8.6 Odložení spuštění programu

1. Zvolte program.
2. Opakovaně stiskněte , dokud se na displeji nezobrazí čas odloženého startu, který chcete nastavit (1 – 24 hodin).
3. Odpočet spustíte zavřením dvířek spotřebiče.

Kontrolka daného tlačítka se rozsvítí.



Během odpočtu nelze měnit dobu odkladu a volbu programu.

Po dokončení odpočtu se spustí program.

## 8.7 Jak zrušit odložený start během jeho odpočítávání

Stiskněte a podržte  po dobu asi tři sekund.

Spotřebič se vrátí k volbě programu.



Když zrušíte odložený start, musíte opět nastavit program.

## 8.8 Jak zrušit probíhající program

Stiskněte a podržte  po dobu asi tři sekund.

Spotřebič se vrátí k volbě programu.



Před spuštěním nového programu zkontrolujte, zda je v dávkovači mycí prostředek.

## 8.9 Otevření dvířek za chodu spotřebiče

Pokud otevřete dvířka během probíhajícího programu, spotřebič

přeruší svůj chod. Může to mít vliv na spotřebu energie a délku programu. Když dvířka opět zavřete, bude spotřebič pokračovat od okamžiku přerušení.



Pokud dvířka otevřete během sušicí fáze na déle než 30 sekund, probíhající program se ukončí. Jsou-li dvířka otevřena prostřednictvím funkce AirDry, k tomuto nedojde.

## 8.10 Funkce Auto Off

Tato funkce šetří energii vypnutím spotřebiče, když nepracuje.

Tato funkce se automaticky spustí:

- Když je program dokončen.
- Po pěti minutách, kdy nebyl spuštěn žádný program.

## 8.11 Konec programu

Po dokončení mycího programu se na displeji zobrazí 0:00.

Funkce Auto Off vypne spotřebič automaticky.

Žádná tlačítka kromě tlačítka Zap/Vyp nesvítí.

# 9. TIPY A RADY

## 9.1 Obecné informace

Následující rady zajistí optimální výsledky mytí a sušení při každodenním používání a pomohou chránit životní prostředí.

- Mytí nádobí v myčce nádobí dle pokynů v návodu k použití obvykle spotřebuje méně vody a energie než ruční mytí nádobí.
- Naplňte myčku nádobí po maximální kapacitu, abyste šetřili vodou a energií. Pro nejlepší výsledky mytí rozmístěte nádobí v koších dle pokynů v návodu k použití a koše nepřepĺňujte.
- Nádobí neoplachujte ručně. Zvyšuje to spotřebu vody a energie. V případě

potřeby nastavte program s fází předmytí.

- Odstraňte větší zbytky jídla z nádobí a vyprázdněte hrnky a sklenice, než je vložíte dovnitř spotřebiče.
- Namočte a lehce očistěte varné nádoby s pevnými zbytky připečených jídel, než je umyjete ve spotřebiči.
- Ujistěte se, že se kusy nádobí v koších nedotýkají nebo nepřekrývají. Pouze tak se voda zcela dostane k nádobí a umyje ho.
- Můžete používat odděleně mycí prostředek, leštidlo a sůl nebo můžete používat kombinované tablety (např. „Vše v 1“). Řiďte se pokyny na obalu.
- Nastavte program pro daný druh náplně a stupeň zašpinění. Program

ECO nabízí nejúspornější spotřebu vody a energie.

- Prevence usazování vodního kamene uvnitř spotřebiče:
  - Doplňte zásobník na sůl, kdykoliv je to zapotřebí.
  - Používejte doporučené množství mycího prostředku a leštidla.
  - Ujistěte se, zda aktuální stupeň změkčovače vody odpovídá tvrdosti vaší vody.
  - Řiďte se pokyny v části „**Čištění a údržba**“.

## 9.2 Použití soli, leštidla a mycího prostředku

- Používejte pouze sůl, leštidlo a mycí prostředek určený pro myčky nádobí. Jiné výrobky by mohly spotřebič poškodit.
- V oblastech s tvrdou nebo velmi tvrdou vodou doporučujeme k dosažení nejlepších výsledků mytí a sušení používat samostatný mycí prostředek (prášek, gel, tablety bez doplňujících činidel), leštidlo a sůl odděleně.
- Mycí tablety se u krátkých programů zcela nerozpustí. Abyste zabránili usazování zbytků mycího prostředku na nádobí, doporučujeme používat tablety s dlouhými programy.
- Vždy používejte správné množství mycího prostředku. Nedostatečné množství mycího prostředku může způsobit špatné výsledky mytí a usazování povlaku či vodních skvrn na nádobí z důvodu tvrdé vody. Použití přílišného množství mycího prostředku s měkkou nebo změkčenou vodou zanechává zbytky mycího prostředku na nádobí. Upravte množství mycího prostředku na základě tvrdosti vody. Řiďte se pokyny na balení mycího prostředku.
- Vždy používejte správné množství leštidla. Nedostatečné dávkování leštidla zhoršuje výsledky sušení. Použití přílišného množství leštidla vede k modravému potahu na nádobí.
- Ujistěte se, zda je správný stupeň změkčovače vody. Pokud je stupeň příliš vysoký, zvýšené množství soli ve vodě může vést k reznutí přiborů.

## 9.3 Co dělat, pokud chcete přestat používat mycí tablety

Než začnete odděleně používat mycí prostředek, sůl a leštidlo, proveďte následující kroky:

1. Nastavte nejvyšší stupeň změkčovače vody.
2. Ujistěte se, že je zásobník na sůl a dávkovač leštidla plný.
3. Spusťte program Quick. Nepřidávejte mycí prostředek a nevkládejte nádobí do košů.
4. Po dokončení programu nastavte změkčovač vody na stupeň tvrdosti vody v místě vašeho bydliště.
5. Seřídte dávkování leštidla.

## 9.4 Před spuštěním programu

Před spuštěním zvoleného programu se ujistěte, že:

- Filtry jsou čisté a správně nainstalované.
- Víčko zásobníku na sůl je dotažené.
- Ostříkovačí ramena nejsou zanesená.
- Je doplněno dostatečné množství soli a leštidla (pokud nepoužíváte kombinované mycí tablety).
- Rozmístění nádobí v koších je správné.
- Program je vhodný pro daný druh náplně a stupeň zašpinění.
- Používá se správné množství mycího prostředku.

## 9.5 Plnění košů

- Vždy využijte celý objem košů.
- Spotřebič používejte pouze k mytí nádobí, které lze mýt bezpečně v myčce.
- Nemyjte ve spotřebiči nádobí vyrobené ze dřeva, rohoviny, hliníku, cínu a mědi, jelikož by mohlo prasknout, zohýbat se, vyblednout nebo se na něm mohou vytvořit důlky.
- Nemyjte ve spotřebiči předměty, které sají vodu (houby, hadry).
- Duté nádobí (např. šálky, sklenice, hrnce) pokládejte dnem vzhůru.
- Přesvědčte se, že se sklenice vzájemně nedotýkají.

- Lehké kusy vložte do horního koše. Dbejte na to, aby se jednotlivé kusy nádobí nehýbaly.
- Malé kusy nádobí a přístroje vložte do přihrádky na přístroje.
- Před spuštěním programu zkontrolujte, zda se ostříkovací ramena mohou volně otáčet.

## 9.6 Vyprazdňování košů

1. Nádobí před vyjmutím z myčky nechte vychladnout. Horké nádobí se snadněji poškodí.

# 10. ČIŠTĚNÍ A ÚDRŽBA



### VAROVÁNÍ!

Před každou údržbou kromě spuštění programu Machine Care spotřebič vždy vypněte a vytáhněte síťovou zástrčku ze zásuvky.



Zanesené filtry a ucpaná ostříkovací ramena negativně ovlivňují výsledek mytí. Pravidelně tyto prvky kontrolujte a v případě potřeby je vyčistěte.

## 10.1 Machine Care

Machine Care je program vyhrazený pro mytí vnitřku spotřebiče s optimálními výsledky. Odstraňuje vodní kámen a usazenou mastnotu.

Když spotřebič detekuje potřebu čištění, rozsvítí se kontrolka . K vyčištění vnitřku spotřebiče spusťte program Machine Care.

## Jak spustit program Machine Care



Před spuštěním programu Machine Care vyčistěte filtry a ostříkovací ramena.

1. Použijte prostředek na odstraňování vodního kamene nebo čistící prostředek navržený speciálně pro myčky nádobí. Řiďte se pokyny na

2. Nejprve vyprázdněte dolní koš a teprve poté horní.



Po dokončení programu může na vnitřních plochách spotřebiče stále zůstat voda.

obalu. Do košů nevkládejte žádné nádobí.

2. Současně stiskněte a podržte  a **AUTO** Sense po dobu cca tří sekund.

Kontrolky  a  blikají. Na displeji se zobrazí délka programu.

3. Program spustíte zavřením dvířek spotřebiče.

Po dokončení programu kontrolka  zhasne.

## 10.2 Čištění vnitřního prostoru

- Pečlivě očistěte spotřebič včetně pryžového těsnění dvířek vlhkým měkkým hadříkem.
- Nepoužívejte prostředky s drsnými částicemi, ostré nástroje, silné chemikálie, drátěnky nebo rozpouštědla.
- K uchování nejlepšího výkonu vašeho spotřebiče použijte alespoň jednou za dva měsíce speciální čistící prostředek pro myčky nádobí. Řiďte se pečlivě pokyny na balení výrobku.
- Pro optimální výsledky čištění spusťte program Machine Care.

## 10.3 Odstraňování cizích předmětů

Po každém použití myčky nádobí zkontrolujte filtry a jímkou. Cizí předměty (např. kusy skla, plasty, kosti nebo párátko, apod.) snižují mycí výkon a mohou způsobit poškození vypouštěcího čerpadla.

1. Demontujte systém filtrů dle pokynů v této části.
2. Jakékoliv cizí předměty odstraňte ručně.

**POZOR!**

Pokud nemůžete předměty odstranit, obraťte se na autorizované servisní středisko.

3. Namontujte filtry zpět dle pokynů v této části.

**10.4 Čištění vnějších ploch**

- Vyčistěte spotřebič vlhkým měkkým hadrem.
- Používejte pouze neutrální mycí prostředky.
- Nepoužívejte prostředky s drsnými částicemi, drátěnky nebo rozpouštědla.

**10.5 Čištění filtrů**

Systém filtru se skládá ze tří částí.

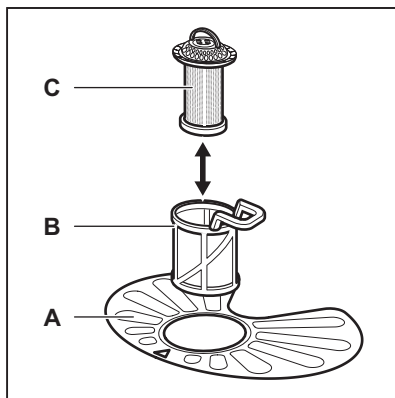

1. Otočte filtrem (B) proti směru hodinových ručiček a vyndejte jej.

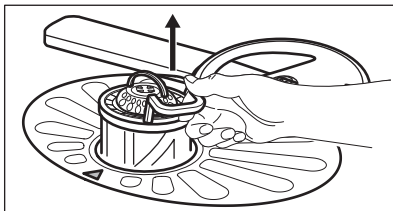
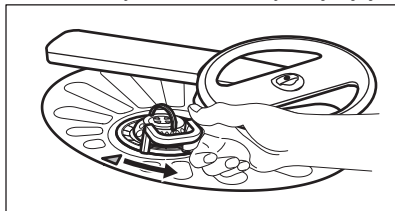

2. Vyndejte filtr (C) ze sestavy filtru (B).
3. Vyjměte plochý filtr (A).

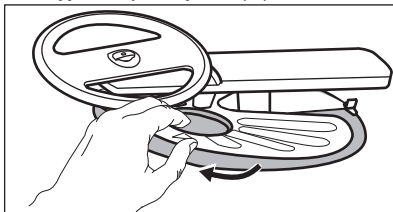

4. Filtry omyjte.

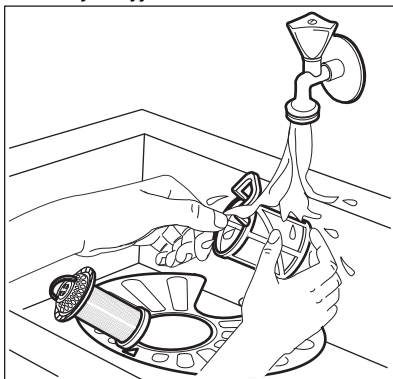

5. Zkontrolujte, zda ve sběrné jímnici nebo kolem ní nejsou žádné zbytky jídel a nečistot.
6. Vložte zpět plochý filtr (A). Ujistěte se, že je správně umístěn pod dvěma vodicími drážkami.

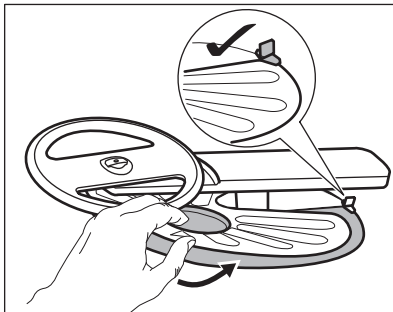

7. Sestavte filtry (B) a (C).

8. Vložte zpět filtr (B) do plochého filtru (A). Otočte jím po směru hodinových ručiček, dokud se nezajistí.

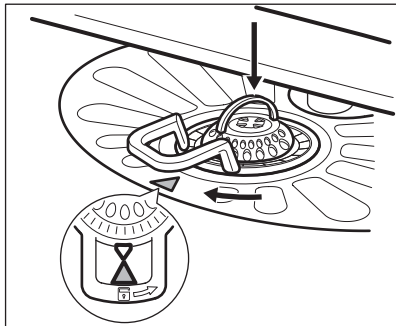

**POZOR!**

Nesprávné umístění filtrů může mít z následek špatné výsledky mytí a poškození spotřebiče.

### 10.6 Čištění dolního ostříkovacího ramene

Dolní ostříkovací rameno doporučujeme pravidelně čistit, abyste zabránili ucpání otvorů nečistotami.

Ucpané otvory způsobují neuspokojivé výsledky mytí.

1. Dolní ostříkovací rameno vyjmete jeho vytažením směrem nahoru.

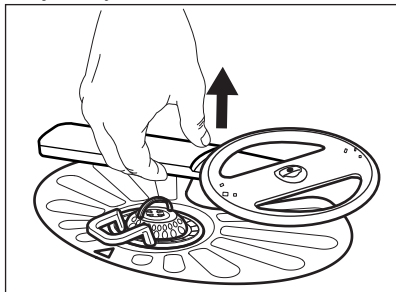

2. Ostříkovací rameno omyjte pod tekoucí vodou. Pomocí tenkého špičatého nástroje, např. párátko, odstraňte nečistoty z otvorů.

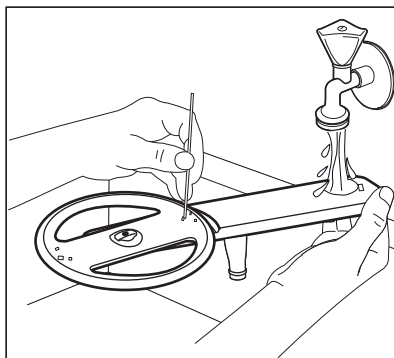

3. Dolní ostříkovací rameno nainstalujete zpět zatlačením ramene směrem dolů.

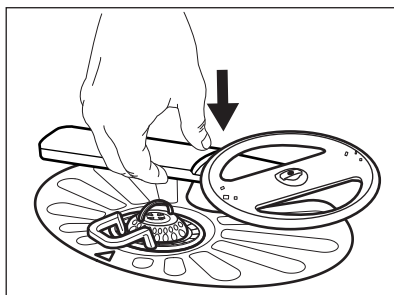

### 10.7 Čištění stropního ostříkovacího ramene

Stropní ostříkovací rameno doporučujeme pravidelně čistit, abyste zabránili ucpání otvorů nečistotami. Ucpané otvory způsobují neuspokojivé výsledky mytí.

Stropní ostříkovací rameno je umístěno na stropu spotřebiče. Ostříkovací rameno (C) je instalováno v přívodní trubce (A) pomocí úchytného prvku (B).

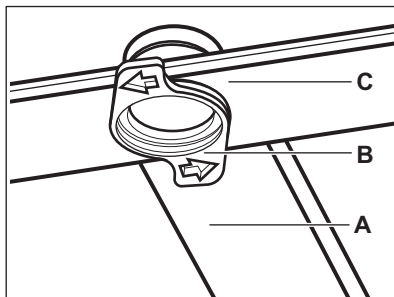

1. Uvolněte zarážky po stranách kluzných kolejniček zásuvky na přístroje a zásuvku vytáhněte.

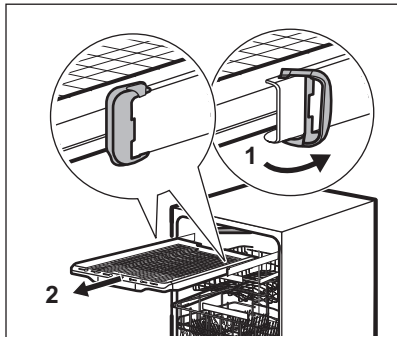

2. Abyste se k ostříkovacímu ramenu snadněji dostali, přesuňte horní koš do nejnižší pozice.
3. Ostříkovací rameno (C) z přívodní trubky (A) odpojte otočením úchytného prvku (B) proti směru hodinových ručiček a vytažením ramene směrem dolů.
4. Ostříkovací rameno omyjte pod tekoucí vodou. Pomocí tenkého špičatého nástroje, např. párátko, odstraňte nečistoty z otvorů. Otvory

propláchněte, aby částice nečistot byly vymyty zevnitř.

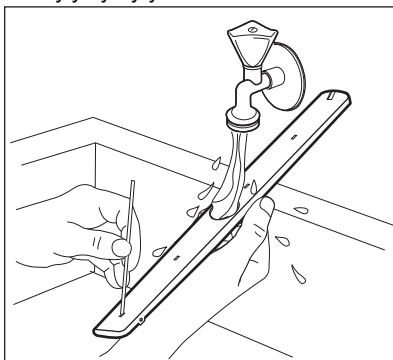

5. Ostříkovací rameno (C) nainstalujete zpět tak, že úchytný prvek (B) vsunete do ostříkovacího ramene a upevníte ho v přívodní trubce (A) otočením ve směru hodinových ručiček. Úchytný prvek musí zaklapnout na místo.
6. Nasadte zásuvku na přístroje do kluzných kolejniček a zajistěte zarážky.

## 11. ODSTRAŇOVÁNÍ ZÁVAD



### VAROVÁNÍ!

Nesprávná oprava spotřebiče může představovat riziko pro bezpečnost uživatele. Jakékoliv opravy musí provést kvalifikovaný personál.

**Většinu problémů, které se objeví, lze vyřešit bez nutnosti kontaktovat autorizované servisní středisko.**

Informace o možných potížích naleznete v níže uvedené tabulce.

U některých poruch se na displeji zobrazí výstražný kód.

Problém a výstražný kód	Možná příčina a řešení
Nelze zapnout spotřebič.	<ul style="list-style-type: none"> <li>• Ujistěte se, že je zástrčka zapojená do síťové zásuvky.</li> <li>• Ujistěte se, že není poškozená domovní pojistka či jištič.</li> </ul>
Nespustil se program.	<ul style="list-style-type: none"> <li>• Přesvědčte se, že jsou dvířka spotřebiče zavřená.</li> <li>• Pokud je nastaven odložený start, zrušte jej nebo vyčkejte do konce odpočítávání.</li> <li>• Spotřebič zregeneruje pryskyřice uvnitř změkčovače vody. Délka této procedury je přibližně pět minut.</li> </ul>

Problém a výstražný kód	Možná příčina a řešení
Spotřebič se neplní vodou. Na displeji se zobrazí <b>i10</b> nebo <b>i11</b> .	<ul style="list-style-type: none"> <li>• Zkontrolujte, zda je vodovodní kohoutek otevřený.</li> <li>• Ujistěte se, že není příliš malý tlak na přívodu vody. Ohledně těchto informací se obraťte na místní vodárenský podnik.</li> <li>• Ujistěte se, že není zanesený vodovodní kohoutek.</li> <li>• Ujistěte se, že není zanesený filtr v přívodní hadici.</li> <li>• Ujistěte se, že přívodní hadice není přehnutá či přiskřípnutá.</li> </ul>
Spotřebič nevypouští vodu. Na displeji se zobrazí <b>i20</b> .	<ul style="list-style-type: none"> <li>• Ujistěte se, že není zanesený sifon.</li> <li>• Ujistěte se, že není zanesený vnitřní systém filtrů.</li> <li>• Ujistěte se, že vypouštěcí hadice není přehnutá či přiskřípnutá.</li> </ul>
Je aktivován bezpečnostní systém proti vyplavení. Na displeji se zobrazí <b>i30</b> .	<ul style="list-style-type: none"> <li>• Zavřete vodovodní kohoutek.</li> <li>• Ujistěte se, že je spotřebič nainstalován správně.</li> <li>• Ujistěte se, že jsou koše naplněny dle pokynů v návodu k použití.</li> </ul>
Porucha snímače vodní hladiny. Na displeji se zobrazí <b>i41</b> - <b>i44</b> .	<ul style="list-style-type: none"> <li>• Přesvědčte se, že jsou filtry čisté.</li> <li>• Spotřebič vypněte a opět zapněte.</li> </ul>
Porucha mycího čerpadla nebo vypouštěcího čerpadla. Na displeji se zobrazí <b>i51</b> - <b>i59</b> nebo <b>i5A</b> - <b>i5F</b> .	<ul style="list-style-type: none"> <li>• Spotřebič vypněte a opět zapněte.</li> </ul>
Teplota vody uvnitř spotřebiče je příliš vysoká nebo došlo k poruše snímače teploty. Na displeji se zobrazí <b>i61</b> nebo <b>i69</b> .	<ul style="list-style-type: none"> <li>• Ujistěte se, že teplota přiváděné vody nepřesahuje 60 °C.</li> <li>• Spotřebič vypněte a opět zapněte.</li> </ul>
Technická porucha spotřebiče. Na displeji se zobrazí <b>iC0</b> nebo <b>iC3</b> .	<ul style="list-style-type: none"> <li>• Spotřebič vypněte a opět zapněte.</li> </ul>
Hladina vody uvnitř spotřebiče je příliš vysoká. Na displeji se zobrazí <b>iF1</b> .	<ul style="list-style-type: none"> <li>• Spotřebič vypněte a opět zapněte.</li> <li>• Přesvědčte se, že jsou filtry čisté.</li> <li>• Ujistěte se, že je vypouštěcí hadice nainstalována ve správné výšce nad podlahou. Viz pokyny k instalaci.</li> </ul>
Spotřebič se během chodu vícekrát zastaví a spustí.	<ul style="list-style-type: none"> <li>• Nejde o závadu. Zajišťují se tím optimální výsledky mytí a úspora energie.</li> </ul>
Program probíhá příliš dlouho.	<ul style="list-style-type: none"> <li>• Pokud je nastavena funkce odloženého startu, zrušte ji nebo vyčkejte do konce odpočítávání.</li> <li>• Zapnutí funkcí může prodloužit délku programu.</li> </ul>

Problém a výstražný kód	Možná příčina a řešení
Na displeji se zvýší zbývací čas a přeskočí téměř na konec programu.	<ul style="list-style-type: none"> <li>• Nejde o závadu. Spotřebič pracuje správně.</li> </ul>
Menší únik z dvířek spotřebiče.	<ul style="list-style-type: none"> <li>• Spotřebič není vyrovnaný. Povolte či utáhněte seřiditelné nožičky (je-li to možné).</li> <li>• Dvířka spotřebiče nejsou vystředěná vzhledem k vaně spotřebiče. Seřidte zadní nožičku (je-li to možné).</li> </ul>
Dvířka spotřebiče se obtížně zavírají.	<ul style="list-style-type: none"> <li>• Spotřebič není vyrovnaný. Povolte či utáhněte seřiditelné nožičky (je-li to možné).</li> <li>• Části nádobí přecházejí z košů.</li> </ul>
Z vnitřku spotřebiče vychází zvuky rachocení či klepání.	<ul style="list-style-type: none"> <li>• Nádobí není správně rozmístěno v koších. Viz leták o plnění košů.</li> <li>• Ujistěte se, že se mohou ostříkovací ramena volně otáčet.</li> </ul>
Spotřebič vyhodí pojistky.	<ul style="list-style-type: none"> <li>• Nedostatečný příkon k současnému napájení všech používaných spotřebičů. Zkontrolujte hodnoty proudu u zásuvky a pojistek nebo vypněte jeden z používaných spotřebičů.</li> <li>• Vnitřní elektrická závada na spotřebiči. Kontaktujte autorizované servisní středisko.</li> </ul>

Po kontrole spotřebiče jej vypněte a znovu zapněte. Pokud se problém objeví znovu, obraťte se na autorizované servisní středisko.

Při výskytu výstražných kódů, které nejsou uvedené v tabulce, se obraťte na autorizované servisní středisko.



### **VAROVÁNÍ!**

Nedoporučujeme spotřebič používat, dokud není problém zcela opraven. Vypojte spotřebič ze zásuvky a nezapojte jej zpět, dokud si nejste jistí, že funguje správně.

PNC lze nalézt na typovém štítku na dvířkách spotřebiče. PNC můžete také zkontrolovat na ovládacím panelu.

Před kontrolou PNC se ujistěte, že se spotřebič nachází v režimu volby programu.

**1.** Současně stiskněte a podržte  a **AUTO Sense** po dobu cca tři sekund.

Na displeji se zobrazí PNC vašeho spotřebiče.

**2.** K opuštění prezentace PNC současně stiskněte a podržte  a **AUTO Sense** po dobu cca tři sekund. Spotřebič se vrátí k volbě programu.

## 11.1 Zadejte číselný kód výrobku (PNC)

Pokud se obrátíte na autorizované servisní středisko, musíte uvést číselný kód výrobku vašeho spotřebiče.



## 11.2 Nádobí není dostatečně umyté nebo suché

Problém	Možná příčina a řešení
Špatné výsledky mytí.	<ul style="list-style-type: none"> <li>• Viz „<b>Denní používání</b>“, „<b>Tipy a rady</b>“ a leták o plnění košů.</li> <li>• Použijte intenzivnější mycí program.</li> <li>• Zapněte funkci ExtraPower ke zlepšení výsledku mytí zvoleného programu.</li> <li>• Vyčistěte trysky ostříkovacích ramen a filtr. Řiďte se částí „<b>Čištění a údržba</b>“.</li> </ul>
Špatné výsledky sušení.	<ul style="list-style-type: none"> <li>• Nádobí bylo ponecháno příliš dlouho uvnitř zavřeného spotřebiče. Zapněte AirDry k nastavení automatického otevírání dvířek a ke zlepšení výsledků sušení.</li> <li>• Došlo leštidlo nebo je nedostatečné dávkování leštidla. Naplňte dávkovač leštidla nebo nastavte dávkování leštidla na vyšší stupeň.</li> <li>• Příčinou může být kvalita leštidla.</li> <li>• Doporučujeme vždy používat leštidlo, a to i společně s kombinovanými mycími tabletami.</li> <li>• Plastové předměty mohou vyžadovat osušení utěrkou.</li> <li>• Program neobsahuje sušicí fázi. Viz „<b>Přehled programů</b>“.</li> </ul>
Na nádobí a skle jsou bílé šmouhy nebo modravý potah.	<ul style="list-style-type: none"> <li>• Uvolňuje se příliš velké množství leštidla. Nastavte množství leštidla na nižší stupeň.</li> <li>• Nadměrné množství mycího prostředku.</li> </ul>
Na sklenicích a nádobí jsou skvrny a zaschlé vodní kapky.	<ul style="list-style-type: none"> <li>• Uvolňuje se příliš malé množství leštidla. Nastavte množství leštidla na vyšší stupeň.</li> <li>• Příčinou může být kvalita leštidla.</li> </ul>
Vnitřek spotřebiče je vlhký.	<ul style="list-style-type: none"> <li>• Nejedná se o závadu spotřebiče. Vlhký vzduch kondenzuje na stěnách spotřebiče.</li> </ul>
Během mytí dochází k nadměrnému pění.	<ul style="list-style-type: none"> <li>• Použijte mycí prostředek pro myčky nádobí.</li> <li>• Dochází k úniku leštidla z dávkovače. Kontaktujte autorizované servisní středisko.</li> </ul>
Na příborech jsou stopy rzi.	<ul style="list-style-type: none"> <li>• Ve vodě používané k mytí je příliš mnoho soli. Viz „<b>Nastavení změkčovače vody</b>“.</li> <li>• Příbory ze stříbra a nerezové oceli byly vloženy dohromady. Nevkládejte stříbrné a nerezové příbory blízko sebe.</li> </ul>
Po dokončení programu jsou v dávkovači zbytky mycího prostředku.	<ul style="list-style-type: none"> <li>• Mycí tableta se vzpříčila v dávkovači, a proto nebyla plně rozpuštěna vodou.</li> <li>• Voda nemůže vymýt mycí prostředek z dávkovače. Ujistěte se, že nejsou ostříkovací ramena zablokovaná či ucpaná.</li> <li>• Ujistěte se, že nádobí v koši nebrání víčku dávkovače mycího prostředku v otevření.</li> </ul>

Problém	Možná příčina a řešení
Zápach uvnitř spotřebiče.	<ul style="list-style-type: none"> <li>Viz „<b>Čištění vnitřního prostoru</b>“.</li> <li>Spusťte program Machine Care s odstraňovačem vodního kamene nebo čistícím prostředkem pro myčky nádobí.</li> </ul>
Usazeniny vodního kamene na nádobí, ve vaně nebo na vnitřní straně dvířek.	<ul style="list-style-type: none"> <li>Hladina soli je nízko, zkontrolujte kontrolku doplnění soli.</li> <li>Víčko zásobníku na sůl je uvolněné.</li> <li>Vaše voda z vodovodu je tvrdá. Viz „<b>Nastavení změkčovače vody</b>“.</li> <li>Dokonce i při použití kombinovaných mycích tablet použijte sůl a nastavte regeneraci změkčovače vody. Viz „<b>Nastavení změkčovače vody</b>“.</li> <li>Spusťte program Machine Care s prostředkem na odstraňování vodního kamene pro myčky nádobí.</li> <li>Pokud usazeniny vodního kamene stále přetrvávají, vyčistěte spotřebič pomocí prostředků, které jsou vhodné pro tento konkrétní účel.</li> <li>Použijte jiný mycí prostředek.</li> <li>Obráťte se na výrobce mycího prostředku.</li> </ul>
Matné, zbarvené či naštípnuté nádobí.	<ul style="list-style-type: none"> <li>Ujistěte se, že do spotřebiče vkládáte pouze nádobí, které lze bezpečně mýt v myčce nádobí.</li> <li>Koš plňte a vyprazdňujte opatrně. Viz leták o plnění košů.</li> <li>Křehké kusy nádobí vložte do horního koše.</li> <li>Zapněte funkci GlassCare k zajištění zvláštní péče o sklo a křehké nádobí.</li> </ul>



Ohledně dalších možných příčin viz části „**Před prvním použitím**“, „**Denní používání**“ nebo „**Tipy a rady**“.

## 12. TECHNICKÉ ÚDAJE

Rozměry	Šířka / výška / hloubka (mm)	596 / 818 - 898 / 550
Připojení k elektrické síti <sup>1)</sup>	Napětí (V)	220 - 240
	Frekvence (Hz)	50
Tlak přívodu vody	Min. / max. bar (MPa)	0.5 (0.05) / 8 (0.8)
Přívod vody	Studená nebo teplá voda <sup>2)</sup>	max. 60 °C
Kapacita	Jídelní soupravy	14

Příkon	Režim zapnuto (W)	5.0
	Režim vypnuto (W)	0.50

1) Ohledně ostatních údajů viz typový štítek.

2) Pokud odebíráte horkou vodu z alternativních zdrojů (např. solární panely), použijte tuto horkou vodu ke snížení spotřeby energie.

## 12.1 Odkaz na databázi EU EPREL

QR kód na energetickém štítku dodaném se spotřebičem nabízí internetový odkaz na registraci tohoto spotřebiče v databázi EU EPREL. Uchovejte si energetický štítek pro referenční potřeby s návodem k použití a všemi ostatními dokumenty dodanými s tímto spotřebičem.

Rovněž lze informace týkající se výkonu produktu nalézt v databázi EPREL

prostřednictvím odkazu <https://eprel.ec.europa.eu> a pomocí názvu modelu a výrobního čísla, které naleznete na typovém štítku spotřebiče. Viz část „Popis spotřebiče“.

Pro podrobnější informace o energetickém štítku navštivte [www.theenergylabel.eu](http://www.theenergylabel.eu).

## 13. POZNÁMKY K OCHRANĚ ŽIVOTNÍHO PROSTŘEDÍ

Recyklujte materiály označené symbolem . Obaly vyhodte do příslušných odpadních kontejnerů k recyklaci. Pomáhejte chránit životní prostředí a lidské zdraví a recyklovat elektrické a elektronické spotřebiče

určené k likvidaci. Spotřebiče označené příslušným symbolem  nelikvidujte spolu s domovním odpadem. Spotřebič odevzdejte v místním sběrném dvoře nebo kontaktujte místní úřad.

## SISUKORD

1. OHUTUSINFO.....	28
2. OHUTUSJUHISED.....	30
3. SEADME KIRJELDUS.....	32
4. JUHTPANEEL.....	33
5. PROGRAMMI VALIMINE.....	34
6. ÜLDSEADED .....	36
7. ENNE ESMAKORDSET KASUTAMIST.....	40
8. IGAPÄEVANE KASUTAMINE.....	41
9. VIHJEID JA NÄPUNÄITEID.....	43
10. PUHASTUS JA HOOLDUS.....	44
11. VEAOTSING.....	48
12. TEHNILISED ANDMED.....	52

## MÕELDES SINULE

Täname teid selle Electroluxi seadme ostmise eest. Olete valinud toote, mille loomisel on rakendatud pikaajalist professionaalset kogemust ja innovatsiooni. Nutika ja stiilse disaini kõrval ei ole unustatud ka teid. Ükskõik, millal Te seda ka ei kasuta – suurepärase tulemustes võite Te alati alati kindel olla.

Teretulemast Electroluxi!

**Külastage meie veebisaiti:**



Nõuandeid, brošüüre, veaotsingu, teavet teeninduse ja parandusvõimaluste kohta:

**[www.electrolux.com/support](http://www.electrolux.com/support)**



Registreerige oma toote parema teeninduse saamiseks:

**[www.registerelectrolux.com](http://www.registerelectrolux.com)**



Ostke lisaseadmeid, tarvikuid ja originaalvaruosi:

**[www.electrolux.com/shop](http://www.electrolux.com/shop)**

## KLIENDITEENINDUS

Soovitame alati kasutada originaalvaruosi.

Teenindusse pöördumisel peaksid teil olema varuks järgmised andmed: Mudel, tootenumber (PNC), seerianumber.

Andmed leiate seadme andmesildilt.

 Hoiatus / oluline ohutusinfo

 Üldine informatsioon ja nõuanded

 Keskkonnateave

Jäetakse õigus teha muutusi.

### 1. OHUTUSINFO

Enne seadme paigaldamist ja kasutamist lugege kaasasolev juhend tähelepanelikult läbi. Tootja ei võta endale vastutust vigastuste või varalise kahju eest, mis

on tingitud paigaldusnõuete eiramisest või väärast kasutusest. Hoidke kasutusjuhend kindlas kohas alles, et saaksite seda vajadusel vaadata.

## 1.1 Laste ja ohustatud inimeste turvalisus

- Üle 8-aastased lapsed ning füüsilise, sensoorse või vaimse erivajadusega või oskuste ja teadmisteta inimesed võivad seda seadet kasutada vaid järelvalve olemasolul ja juhul, kui neid on õpetatud seadet turvaliselt kasutama ning nad mõistavad seadme kasutamiseiga kaasnevaid ohte.
- Lapsed vanuses 3 kuni 8 aastat ning raske või keerulise puudega isikud tuleks hoida seadmest eemal, kui neil ei saa pidevalt silma peal hoida.
- Alla 3-aastased lapsed tuleks seadmest eemal hoida, kui täiskasvanu nende tegevust ei jälgi.
- Ärge lubage lastel seadmega mängida.
- Hoidke pesuained lastele kättesaamatuks.
- Hoidke lapsed ja väikesed koduloomad seadmest eemal, kui selle uks on lahti.
- Ilma järelvalveta ei tohi lapsel seadet puhastada ega hooldustoiminguid läbi viia.

## 1.2 Üldine ohutus

- See seade on mõeldud kasutamiseks koduses majapidamises või muudes sarnastes kohtades, näiteks:
  - talumajapidamistes, personalile mõeldud köökides kauplustes, kontorites ja mujal;
  - hotellides, motellides ja muudes majutuskohtades.
- Ärge muutke seadme tehnilisi omadusi.
- Kasutatava vee surve (minimaalne ja maksimaalne) peab jääma vahemikku 0.5 (0.05) / 8 (0.8) bar (MPa)
- Järgige maksimaalset 14 nõudekomplektide arvu.
- Kui toitejuhe on vigastatud, laske see ohutuse mõttes välja vahetada tootja, selle volitatud hooldekeskuses või lihtsalt kvalifitseeritud isiku poolt.

- Pange söögiriistad söögiriistade korvi teravamata otsaga allapoole või horisontaalasendis söögiriistade sahtlisse teravamata servaga allapoole.
- Ärge jätke seadme ust lahti, kui selle juurest ära lähete, sest keegi võib kogemata ukse taha komistada.
- Enne mis tahes hooldust lülitage seade alati välja ja eemaldage toitepistik pistikupesast.
- Ärge kasutage seadme puhastamiseks survestatud vee- ega aurupihustit.
- Kui seadme põhjas on ventilatsiooniaugud, ei tohi need olla tõkestatud (nt vaibaga).
- Seade tuleb veevarustusega ühendada kaasasolevate uute voolikukomplektide abil. Vanu voolikukomplekte kasutada ei tohi.

## 2. OHUTUSJUHISED

### 2.1 Paigaldamine



#### HOIATUS!

Seadet tohib paigaldada ainult kvalifitseeritud tehnik.

- Eemaldage kõik pakkematerjalid.
- Kahjustatud seadet ei tohi paigaldada ega kasutada.
- Ohutuse tagamiseks ärge kasutage seadet enne, kui see on kōõgimōõblisse paigaldatud.
- Jārgige seadmega kaasasolevaid paigaldusjuhiseid.
- Kuna seade on raske, olge selle liigutamisel ettevaatlik. Kasutage tōõkindaid ja kinnisi jalanōusid.
- Ärge paigaldage seadet ruumi, mille temperatuur on alla 0 °C.
- Paigaldage seade ohutusse ja sobivasse kohta, mis vastab paigaldusnōuetele.

- Kontrollige, kas andmeplaadil olevad elektriaandmed vastavad teie kohaliku vooluvōrgu nāitajatele.
- Kasutage alati nōuetekohaselt paigaldatud elektriohutut pistikupesast.
- Ärge kasutage mitmikpistikuid ega pikenduskaableid.
- Veenduge, et te ei vigastaks toitepistikut ega -juhet. Kui seadme toitekaabel tuleb välja vahetada, siis pōõrduge meie hoolduskeskusesse.
- Ūhendage toitepistik seinakontakti alles pārast paigalduse lōpuleviimist. Veenduge, et pārast paigaldamist sāilib juurdepāās toitepistikule.
- Seadet vooluvōrgust eemaldades ärge tōmmake toitekaablist. Vōtke alati kinni pistikust.
- Selle seadme juurde kuulub 13 A toitepistik. Kui on vaja vahetada toitepistikus olevat kaitset, kasutage 13 A ASTA (BS 1362) kaitset (ainult UK ja Iirimaa).

### 2.2 ElektriŪhendus



#### HOIATUS!

Tulekahju- ja elektrilōõgioht!

- Seade peab olema maandatud.

### 2.3 VeeŪhendus

- Vāltige veevoolikute kahjustamist.
- Enne Ūhendamist uute vōi pikalt kasutamata torudega vōi pārast parandustōid vōi uute seadeldiste (nt veemōōdikute) paigaldamist laske

veel mõnda aega voolata, kuni see on puhas ja selge.

- Seadme esmakordsel kasutamisel ja pärast seda kontrollige, ega kuskil pole lekkeid.
- Vee sisselaskevoolikul on kaitsekapp ja kattega sisemine toitejuhe.

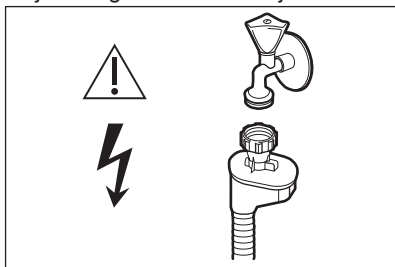

### HOIATUS!

Ohtlik pinge.

- Kui vee sisselaskevoolikul on kahjustada saanud, sulgege kohe veekraan ja eemaldage pistik seinakontaktist. Vee sisselaskevooliku asendamiseks võtke ühendust hoolduskeskusega.

## 2.4 Kasutamine

- Ärge pange süttivaid või süttiva ainega määratud esemeid seadmesse, selle lähedusse või peale.
- Nõudepesumasina pesuainet on ohtlikud. Järgige pesuainepakendil olevaid ohutusjuhiseid.
- Ärge jooge ega kasutage seadmes olnud vett.
- Ärge eemaldage nõusid seadmest enne, kui programm on lõppenud. Nõudele võib jääda veidi pesuainet.
- Ärge asetage avatud uksele mingeid esemeid ega avaldage sellele survet.
- Kui avate ukse pesuprogrammi töötamise ajal, võib ukse vahelt välja paiskuda kuuma auru.

## 2.5 Sisevalgustus



### HOIATUS!

Vigastusohu!

- Teave selles seadmes olevate lampide ja eraldi müüdavate varulampide kohta: Need lambid taluvad ka koduste

majapidamisseadmete äärmuslikumaid tingimusi, näiteks temperatuuri, vibratsiooni, niiskust või on mõeldud edastama infot seadme tööoleku kohta. Need pole mõeldud kasutamiseks muudes rakendustes ega sobi ruumide valgustamiseks.

- Sisevalgustuse vahetamiseks võtke ühendust teeninduskeskusega.

## 2.6 Teenindus

- Seadme parandamiseks võtke ühendust volitatud teeninduskeskusega. Kasutage ainult originaalvaruosi.
- Pidage meeles, et kui olete parandanud seadet ise või lasknud seda teha ebapädeval isikul, võib see kahjustada seadme ohutust ja muuta garantii kehtetuks.
- Pärast mudeli tootmise lõpetamist on 7 aasta jooksul saadaval järgmised tagavaraosad: mootor, tsirkulatsiooni- ja tühjenduspump, kuumutusseadmed ja kuumutuselemendid, sealhulgas soojuspumbad, torud ja nende juurde kuuluvad seadmed, sealhulgas voolikud, ventiilid, filtrid ja veesulgurid, ukse juurde kuuluvad osad, trükkplaadid, elektroonilised näidikud, surveülilid, termostaadid ja andurid, tarkvara ja püsivara koos eelseadistatud tarkvaraga. Pidage meeles, et mõned tagavaraosad on saadaval ainult ametlikele parandajatele ning et mõned tagavaraosad ei pruugi kõigile mudelitele sobida.
- Pärast mudeli tootmise lõpetamist on 10 aasta jooksul saadaval järgmised tagavaraosad: uksehing ja tihendid, muud tihendid, pihustikonsoolid, tühjendusfiltrid, sisemised restid ja plastikust osad nagu korvid ja kaaned.

## 2.7 Jäätmekäitlus



### HOIATUS!

Lämbumis- või vigastusohu!

- Eemaldage seade vooluvõrgust.
- Lõigake toitekaabel seadme küljest lahti ja visake ära.

- Eemaldage seadme ukse fiksaator, et vältida laste ja loomade seadmesse lõksujäämist.

### 3. SEADME KIRJELDUS



Alltoodud joonisel näete toote üldist ülevaadet. Täpsema teabe saamiseks lugege käesoleva seadmega kaasasolevat juhendit ja/või dokumente.

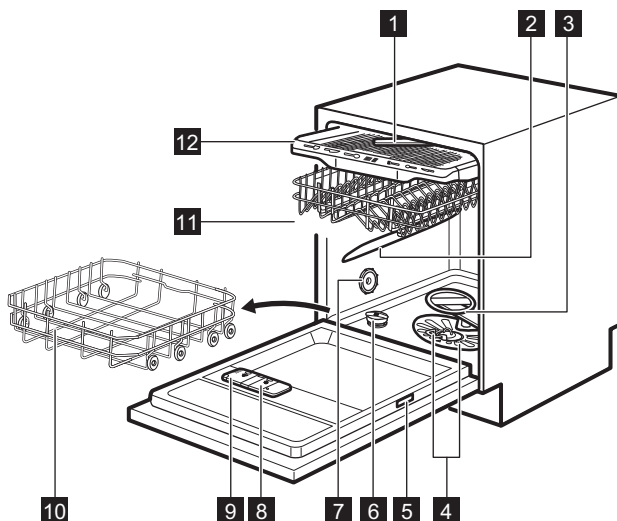

- |                                 |                                |
|---------------------------------|--------------------------------|
| <b>1</b> Lae-pihustikonsool     | <b>8</b> Loputusvahendi jaotur |
| <b>2</b> Ülemine pihustikonsool | <b>9</b> Pesuaine jaotur       |
| <b>3</b> Alumine pihustikonsool | <b>10</b> Alumine korv         |
| <b>4</b> Filtrid                | <b>11</b> Ülemine korv         |
| <b>5</b> Andmeplaat             | <b>12</b> Söögiiristade sahtel |
| <b>6</b> Soolamahuti            |                                |
| <b>7</b> Ventilatsiooniava      |                                |

#### 3.1 Beam-on-Floor

Beam-on-Floor on tuli, mis kuvatakse seadme ukse ette põrandale.

- Kui programm käivitub, süttib punane tuli, mis põleb kuni programmi lõppemiseni.
- Kui programm on lõppenud, süttib roheline tuli.

- Seadme rikke korral punane tuli vilgub.



Beam-on-Floor kustub, kui seade välja lülitatakse.



- i** Kui AirDry lülitatakse sisse kuivatusfaasi ajal, ei pruugi pörandale projitseeritav info täielikult nähtav olla. Et näha, kas tsükkel on lõppenud, vaadake juhtpaneeli.

## 4. JUHTPANEEL

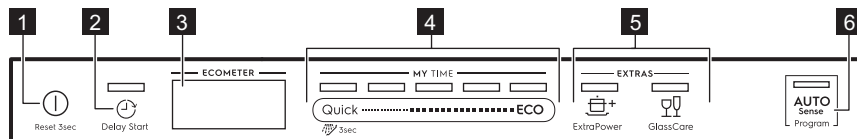

- 1** Sisse/välja-nupp
- 2** Delay Start-nupp
- 3** Ekraan
- 4** MY TIME valikuriba
- 5** EXTRAS nupud
- 6** AUTO Sense-nupp

### 4.1 Ekraan

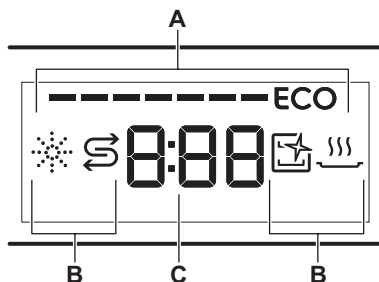

- A.** ECOMETER
- B.** Indikaatorid
- C.** Ajaindikaator

### 4.3 Indikaatorid



Indikaator	Kirjeldus
	Loputusvahendi indikaator. Põleb, kui loputusvahendi jaotur vajab täitmist. Vt "Enne esimest kasutamist".
	Soolaindikaator. Põleb, kui soolamahuti vajab täitmist. Vt "Enne esimest kasutamist".

### 4.2 ECOMETER



ECOMETER näitab, kuidas mõjutab programmivalik energia- ja veetarbimist. Mida rohkem ribasid põleb, seda madalam on tarbimine.

**ECO** tähistab kõige keskkonnasõbralikumate programmi tavalise määrumisastmega nõude jaoks.

Indikaator	Kirjeldus
	Machine Care-indikaator. See põleb, kui seadme sisemus vajab puhastamist programmiga Machine Care. Vt " <b>Hooldus ja puhastamine</b> ".
	Kuivatusfaasi indikaator. Põleb, kui valitud on kuivatustsükliga programm. Vilgub kuivatustsükli ajal. Vt " <b>Programmi valimine</b> ".

## 5. PROGRAMMI VALIMINE

### 5.1 MY TIME

Kasutades MY TIME valikuriba, võite valida sobiva pesutsükli vastavalt programmi kestusele alates 30 minutist kuni nelja tunnini.

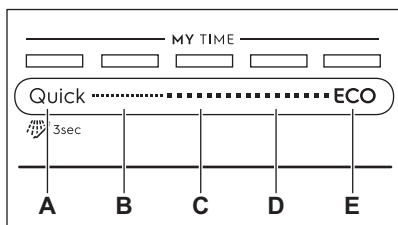

- A. • **Quick** on kõige lühem programm (**30min**), mis on sobiv värskelt ja kergelt määratud nõude pesemiseks.
  -  **Eelloatutus (15min)** on programm nõudelt toidujäätmete mahaloputamiseks. See hoiab ära halva lõhna tekkimise seadmes. Ärge kasutage selle programmi puhul pesuainet.
- B. **1h** on programm värskelt ja kergelt määratud ja veidi kuivanud nõude pesemiseks.
- C. **1h 30min** on programm tavaliselt määratud nõude pesemiseks ja kuivatamiseks.
- D. **2h 40min** on programm tugevalt määratud nõude pesemiseks ja kuivatamiseks.
- E. **ECO** on kõige pikem programm (**4h**), mis tarbib tavalise

määrumisastmega lauanõude ja söögiriistade pesemiseks vett ja energiat kõige efektiivsemalt. See on standardprogramm testimisasutustele. <sup>1)</sup>

### 5.2 EXTRAS

Programmivalikut saate vastavalt vajadusele muuta, lülitades sisse EXTRAS.

#### ExtraPower

 ExtraPower parandab valitud programmi pesutulemusi. Valik tõstab pesemise temperatuuri ja kestust.

#### GlassCare

 GlassCare pakub õrnade esemete erihooldust. See valik hoiab ära valitud programmi pesutemperatuuri kiireid kõikumisi ja vähendab seda tasemeni 45 °C. See kaitseb eeskätt klaase kahjustuste eest.

### 5.3 AUTO Sense

Programm AUTO Sense kohandab pesutsükli automaatselt vastavalt nõude tüübile.

Seade tunneb ära korvides olevate esemete määrumisastme ja koguse. Vee temperatuuri ja kogust ja programmi kestust reguleeritakse vastavalt.

<sup>1)</sup> Seda programmi kasutatakse vastavuse hindamiseks komisjoni ökodisaini määrusele (EL) 2019/2022.

## 5.4 Programmide ülevaade

Pro-gramm	Nõude tüüp	Määrdu-mi-saste	Programmi faasid	EXTRAS
Quick	<ul style="list-style-type: none"> <li>Lauanõud</li> <li>Söögiiriis-tad</li> </ul>	<ul style="list-style-type: none"> <li>Värske</li> </ul>	<ul style="list-style-type: none"> <li>Pesu 50 °C</li> <li>Vaheloputus</li> <li>Lõpuloputus 45 °C</li> <li>AirDry</li> </ul>	<ul style="list-style-type: none"> <li>ExtraPower</li> <li>GlassCare</li> </ul>
 Eelloputus	<ul style="list-style-type: none"> <li>Kõik nõu-detüübid</li> </ul>	<ul style="list-style-type: none"> <li>Kõik määrdu-mi-sastmed</li> </ul>	<ul style="list-style-type: none"> <li>Eelpesu</li> </ul>	EXTRAS ei ole selle programmiga kasutatavad.
1h	<ul style="list-style-type: none"> <li>Lauanõud</li> <li>Söögiiriis-tad</li> </ul>	<ul style="list-style-type: none"> <li>Värske</li> <li>Kergelt kuivanud</li> </ul>	<ul style="list-style-type: none"> <li>Pesu 60 °C</li> <li>Vaheloputus</li> <li>Lõpuloputus 50 °C</li> <li>AirDry</li> </ul>	<ul style="list-style-type: none"> <li>ExtraPower</li> <li>GlassCare</li> </ul>
1h 30min	<ul style="list-style-type: none"> <li>Lauanõud</li> <li>Söögiiriis-tad</li> <li>Potid</li> <li>Pannid</li> </ul>	<ul style="list-style-type: none"> <li>Tavaline</li> <li>Kergelt kuivanud</li> </ul>	<ul style="list-style-type: none"> <li>Pesu 60 °C</li> <li>Vaheloputus</li> <li>Lõpuloputus 55 °C</li> <li>Kuivatamine</li> <li>AirDry</li> </ul>	<ul style="list-style-type: none"> <li>ExtraPower</li> <li>GlassCare</li> </ul>
2h 40min	<ul style="list-style-type: none"> <li>Lauanõud</li> <li>Söögiiriis-tad</li> <li>Potid</li> <li>Pannid</li> </ul>	<ul style="list-style-type: none"> <li>Tavaline kuni tugev</li> <li>Kuivanud</li> </ul>	<ul style="list-style-type: none"> <li>Eelpesu</li> <li>Pesu 60 °C</li> <li>Vaheloputus</li> <li>Lõpuloputus 60 °C</li> <li>Kuivatamine</li> <li>AirDry</li> </ul>	<ul style="list-style-type: none"> <li>ExtraPower</li> <li>GlassCare</li> </ul>
ECO	<ul style="list-style-type: none"> <li>Lauanõud</li> <li>Söögiiriis-tad</li> <li>Potid</li> <li>Pannid</li> </ul>	<ul style="list-style-type: none"> <li>Tavaline</li> <li>Kergelt kuivanud</li> </ul>	<ul style="list-style-type: none"> <li>Eelpesu</li> <li>Pesu 50 °C</li> <li>Vaheloputus</li> <li>Lõpuloputus 55 °C</li> <li>Kuivatamine</li> <li>AirDry</li> </ul>	<ul style="list-style-type: none"> <li>ExtraPower</li> <li>GlassCare</li> </ul>
AUTO Sense	<ul style="list-style-type: none"> <li>Lauanõud</li> <li>Söögiiriis-tad</li> <li>Potid</li> <li>Pannid</li> </ul>	Programm sobib kõigi määrdu-mi-sastmetega.	<ul style="list-style-type: none"> <li>Eelpesu</li> <li>Pesu 50 - 60 °C</li> <li>Vaheloputus</li> <li>Lõpuloputus 60 °C</li> <li>Kuivatamine</li> <li>AirDry</li> </ul>	EXTRAS ei ole selle programmiga kasutatavad.
Machine Care	<ul style="list-style-type: none"> <li>Ilma nõu-deta</li> </ul>	Programm puhastab seadme sise-must.	<ul style="list-style-type: none"> <li>Pesu 70 °C</li> <li>Vaheloputus</li> <li>Viimane loputus</li> <li>AirDry</li> </ul>	EXTRAS ei ole selle programmiga kasutatavad.

## Tarbimisväärtused

Programm 1)	Vesi (l)	Energia (kWh)	Kestus (min)
Quick	9.9 - 12.1	0.56 - 0.69	30
Eelloputus	4.1 - 5.0	0.01 - 0.04	15
1h	10.4 - 12.7	0.83 - 0.96	60
1h 30min	10.3 - 12.6	0.96 - 1.09	90
2h 40min	9.8 - 12.0	1.05 - 1.18	160
ECO	10.5	0.832 <sup>2)</sup> /0.848 <sup>3)</sup>	240 <sup>2)</sup> /240 <sup>3)</sup>
AUTO Sense	8.7 - 12.0	0.75 - 1.18	120 - 170
Machine Care	8.9 - 10.9	0.60 - 0.72	60

1) Veesurve ja -temperatuur, elektripinge kõikumine, erinevad valikud ja nõude kogus võib-  
 vad tarbimisväärtusi mõjutada.

2) Vastavalt määrusele 1016/2010

3) Vastavalt määrusele 2019/2022

### Teave testimisasutustele

Vajaliku teabe saamiseks testide läbiviimise kohta (nt vastavalt standardile EN60436) saate e-kiri aadressil:

[info.test@dishwasher-production.com](mailto:info.test@dishwasher-production.com)

Lisage oma taotlusse ka tootenumber (PNC), mille leiате andmesildilt.

Kui teil on oma nõudepesumasina kohta muid küsimusi, vaadake seadmega kaasasolevat hooldusjuhendit.

## 6. ÜLDSEADED

Seade tuleb seadistada ja põhiseadeid muuta vastavalt vajadustele.

Number	Seadistused	Väärtused	Kirjeldus <sup>1)</sup>
1	Vee karedus	Alates 1L kuni 10L (vaikeväärtus: 5L)	Valige veepehmedaja tase vastavalt oma piirkonna vee karedusele.
2	Loputusvahendi lõppemise märguanne	On (vaikeväärtus) Off	Lülitage loputusvahendi indikaator sisse või välja.
3	Heli peatamine	On Off (vaikeväärtus)	Programmi lõppu tähistavate helisignaalide sisse- või väljalülitamine.
4	Automaatne ukse avamine	On (vaikeväärtus) Off	AirDry sisse- või väljalülitamine.

Number	Seadistused	Väärtused	Kirjeldus <sup>1)</sup>
5	Nuputoonid	On (vaikeväärtus) Off	Nuppude vajutamisel kõlava heli sisse- või väljalülitamine.
6	Viimane programmivalik	On Off (vaikeväärtus)	Viimati kasutatud programmi ja valikute automaatse valimise lubamine või keelamine.

1) Täpsema teabe saamiseks lugege käesolevat peatükki.

Üldseadeid saate muuta seadistusrežiimis.

Kui seade on seadistusrežiimis, tähistavad ECOMETER ribad saadaolevaid seadeid. Iga seade puhul vilgub ECOMETER määratud riba.

Tabelis toodud üldseadete järjekord vastab ka ECOMETER seadete järjekorrale:

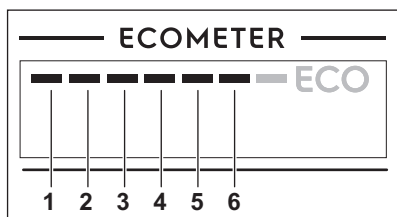

## 6.1 Veepehmedaja

Veepehmedaja eemaldab vees olevad mineraalid, mis ei mõju hästi ei pesutulemusele ega seadmele endale.

Mida kõrgem on mineraalide tase, seda karedam on vesi. Vee karedust mõõdetakse vastavate skaaladega.

Veepehmedajat tuleks reguleerida vastavalt teie piirkonna vee karedusele. Teavet oma piirkonna vee kareduse kohta saate kohalikult vee-ettevõttelt. Heade pesutulemuste saamiseks tuleb kindlasti valida õige veepehmedaja tase.

### Vee karedus

Saksa kraadid (°dH)	Prantsuse kraadid (°fH)	mmol/l	Clarke'i kraadid	Veepehmedaja tase
47 - 50	84 - 90	8.4 - 9.0	58 - 63	10
43 - 46	76 - 83	7.6 - 8.3	53 - 57	9
37 - 42	65 - 75	6.5 - 7.5	46 - 52	8
29 - 36	51 - 64	5.1 - 6.4	36 - 45	7
23 - 28	40 - 50	4.0 - 5.0	28 - 35	6
19 - 22	33 - 39	3.3 - 3.9	23 - 27	5 <sup>1)</sup>
15 - 18	26 - 32	2.6 - 3.2	18 - 22	4
11 - 14	19 - 25	1.9 - 2.5	13 - 17	3
4 - 10	7 - 18	0.7 - 1.8	5 - 12	2
<4	<7	<0.7	< 5	1 <sup>2)</sup>

1) Tehaseseade.

2) Selle taseme puhul ärge soola kasutage.

### Olenemata kasutatavast pesuainest valige õige veekareduse tase, et hoida soolamahuti täitmise indikaatorit sisselülitatult.



Soola sisaldavad multitabletid ei ole kareda vee pehendamiseks piisavalt tõhusad.

### Regeneerimisprotsess

Veepehmedaja õige toimimise tagamiseks tuleb veepehmedandi seadmes olevat vaiku regulaarselt uuendada. Tegemist on automaatse toiminguga ja see kuulub nõudepesumasina töö juurde.

Kui eelmisest regeneerimisest alates on kasutatud ette nähtud koguses vett, käivitab seade uue regeneerimistoimingu, mis viiakse läbi viimase loputusfaasi ja programmi lõpu vahel.

Veepehmedaja tase	Vee kogus (l)
1	250
2	100
3	62
4	47
5	25
6	17
7	10
8	5
9	3
10	3

Kui veepehmedandi seade on kõrgemal tasemel, võidakse see toiming läbi viia ja programmi keskel, enne loputamist (kaks korda programmi jooksul). Regeneerimise käivitamine ei mõjuta tsükli pikkust, välja arvatud juhul, kui see viiakse läbi programmi keskel või programmi lõpus, kui kasutatakse lühikest kuivatusfaasi. Sel juhul pikendab regeneerimistoiming programmi kogupikkust 5 minuti võrra.

Seega võib 5 minutit kestev veepehmedandaja loputamine alata sama tsükli jooksul või järgmise programmi alguses. See toiming suurendab programmi käigus tarbitava vee hulka 4 liitri võrra ja programmi jooksul kasutatava energia hulka täiendava 2 Wh võrra. Veepehmedandaja loputamine lõpeb veest tühjendamisega.

Iga teostatud veepehmedandaja loputus (mis võib toimuda rohkem kui üks kord sama tsükli jooksul) võib pikendada programmi kestust täiendava 5 minuti võrra, kui see leiab aset kas programmi alguses või keskel.



Kõik käesolevas jaotises toodud tarbimisväärtused on määratud vastavalt sobivale standardile laboritingimustes, mille puhul vee karedus vastavalt määrusele 2019/2022 on 2,5 mmol/L (veepehmedandaja: 3. tase).

Vee surve ja temperatuur ning erinevused elektrivarustuses võivad neid väärtusi muuta.

## 6.2 Loputusvahendi puudumise märguanne

Loputusvahend võimaldab nõusid kuivatada ilma triipude ja plekkideta. Loputusvahendi eraldamine toimub automaatselt kuuma loputustsükli ajal.

Kui loputusvahendi mahuti on tühi, süttib loputusvahendi indikaator, andes märku täitmise vajadusest. Kui üksnes multitablettide kasutamine tagab rahuldavad kuivatustulemused, võib loputusvahendi lisamise märguande ka välja lülitada. Parima kuivatustulemuse tagab siiski loputusvahendi kasutamine.

Kui te kasutate tavapärasest pesuainet või loputusvahendit mitte sisaldavaid multitablette, lülitage loputusvahendi täitmise märguanne sisse, et see oleks pidevalt saadaval.

## 6.3 Heli peatamine

Programmi lõppedes kostab helisignaali, mille saate soovi korral sisse lülitada.

- i** Helisignaaliid kõlavad ka siis, kui seadmel tekib rike. Neid helisignaale ei ole võimalik välja lülitada.

## 6.4 AirDry

AirDry tõustab kuivatustulemusi. Kuivatusfaasi ajal avaneb seadme üks automaatselt ja jääb paakile.

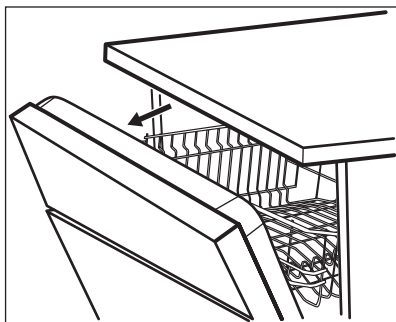

AirDry lülitub automaatselt sisse kõigi programmidega, välja arvatud Eelloputus.



### ETTEVAATUST!

Pärast ukse automaatset avanemist ärge üritage seda esimese 2 minuti jooksul sulgeda. See võib seadet kahjustada.



### ETTEVAATUST!

Kui lastel on seadmele juurdepääs, soovitame valiku AirDry välja lülitada. Ukse automaatne avanemine võib olla ohtlik.



Kui AirDry avab ukse, ei pruugi Beam-on-Floor täielikult nähtav olla. Et näha, kas programm on lõppenud, vaadake juhtpaneeli.

## 6.5 Nuputoonid

Juhtpaneeli nupud teevad vajutamisel klõpsuvat heli. Selle heli saate välja lülitada.

## 6.6 Viimane programmivalik

Viimati kasutatud programmi ja valikute automaatse valimise määramine.

Salvestatakse viimane, enne seadme väljalülitamist lõpetatud programm. Seadme sisselülitamisel valitakse see siis automaatselt.

Kui viimase programmi valik on välja lülitatud, on vaikeprogrammiks ECO.

## 6.7 Seadistusrežiim

### Kuidas seadistusrežiimis navigeerida

Seadistusrežiimis saate navigeerida MY TIME valikuriba abil.

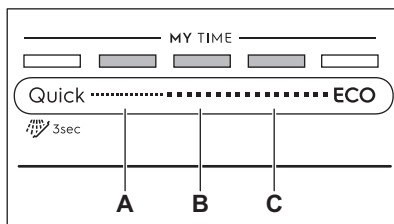

**A. Eelmine-nupp**

**B. OK-nupp**

**C. Järgmine-nupp**

Kasutage **Eelmine** ja **Järgmine**, et üldseadeid vahetada ja nende väärtusi muuta.

Kasutage **OK**, et siseneda valitud seadmesse ja väärtuse muutmist kinnitada.

### Seadistusrežiimi sisenemine

Seadistusrežiimi saate siseneda enne programmi käivitamist. Seadistusrežiimi ei saa siseneda ajal, kui programm töötab.

Seadistusrežiimi sisenemiseks vajutage ja hoidke korraka **Quick** ja **ECO** vähemalt 3 sekundit. Valikutele **Eelmine**, **OK** ja **Järgmine** vastavad märgutuled põlevad.

## Seade muutmine

Veenduge, et seade on seadistusrežiimis.

1. Kasutage **Eelmine** või **Järgmine**, et valida soovitud seadele määratud ECOMETER riba.
  - Valitud seadele määratud ECOMETER riba vilgub.
  - Ekraanil kuvatakse kehtiv seade väärtus.
2. Seade avamiseks vajutage **OK**.
  - Valitud seadele määratud ECOMETER riba põleb. Teised ribad on kustunud.

- Praeguse seade väärtus vilgub.
3. Vajutage **Eelmine** või **Järgmine** väärtuse muutmiseks.
  4. Valiku kinnitamiseks vajutage **OK**.
    - Uus seade on salvestatud.
    - Seade naaseb põhiseadete loendisse.
  5. Seadete režiimist väljumiseks vajutage ja hoidke 3 sekundit korraga **Quick** ja **ECO**.

Seade pöörduv tagasi programmi valimise režiimi.

Salvestatud seaded kehtivad seni, kuni te neid uuesti muudate.

## 7. ENNE ESMAKORDSET KASUTAMIST

1. **Kontrollige, kas veepihmendaja on reguleeritud vastavalt teie piirkonna vee karedusele. Kui mitte, reguleerige veepihmendaja taset.**
2. Täitke soolamahuti.
3. Täitke loputusvahendi jaotur.
4. Keerake veekraan lahti.
5. Käivitage programm Quick, et eemaldada seadmesse jäänud võimalikud tootmisjäädgid. Ärge kasutage pesuainet ega pange korvidesse nõusid.

Pärast programmi käivitamist aktiveerib seade kuni 5 minutiks veepihmendajas oleva vaigu. Pesutsüklil käivitub alles pärast selle toimingu lõppemist. Toimingut viiakse läbi regulaarselt.

### 7.1 Soolamahuti



#### ETTEVAATUST!

Kasutage ainult nõudepesumasinal mõeldud jämedat soola. Peenike sool suurendab korrosiooniohtu.

Soola kasutatakse veepihmendaja vaigu aktiveerimiseks ja igapäevases kasutuses heade pesutulemuste tagamiseks.

### Soolamahuti täitmine

1. Keerake soolamahuti korki vastupäeva ja võtke see välja.

2. Valage soolamahutisse 1 liiter vett (ainult esimesel korral).
3. Kallake soolamahutisse 1 kg soola (kuni see on täis).

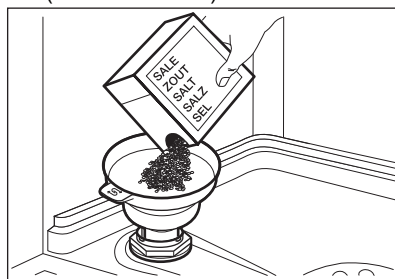

4. Raputage kergelt lehrtit, et kõik soolagraanulid mahutisse juhtida.
5. Eemaldage sool soolamahuti avause ümbert.

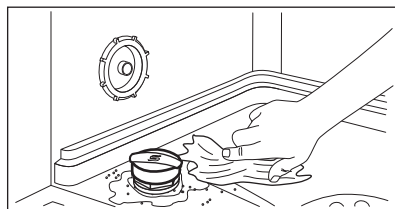

6. Soolamahuti sulgemiseks keerake soolamahuti korki päripäeva.



#### ETTEVAATUST!

Vesi ja sool võivad soolamahutist täitmise ajal välja tulla. Rooste ärahoidmiseks käivitage programm kohe pärast soolamahuti täitmist.



## 7.2 Loputusvahendi jaoturi täitmine

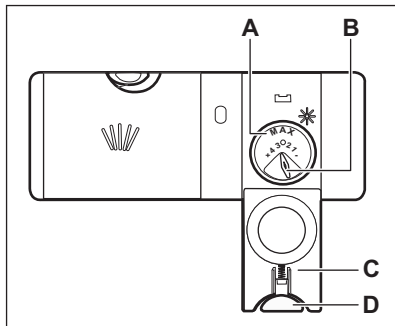

### ETTEVAATUST!

Kasutage vaid nõudepesumasina jaoks mõeldud loputusvahendit.

1. Vajutage avamisnuppu (D), et avada kaas (C).
2. Kallake loputusvahend jaoturisse (A), kuni vedelik jõuab tasemeni "max".
3. Eemaldage mahaläinud loputusvahend imava lapiga, et ei tekiks liiga palju vahtu.
4. Sulgege kaas. Veenduge, et vabastusnupp lukustub asendisse.



Aine eraldumiskogust määravat valikunuppu (B) saate keerata asendite 1 (väikseim kogus) ja 4 või 6 (suurim kogus) vahel.

## 8. IGAPÄEVANE KASUTAMINE

1. Keerake veekraan lahti.
2. Vajutage ja hoidke (i), kuni seade sisse lülitub.
3. Täitke soolamahuti, kui see on tühi.
4. Täitke loputusvahendi jaotur, kui see on tühi.
5. Pange nõud korvidesse.
6. Lisage pesuaine.
7. Valige ja käivitage programm.
8. Kui programm on lõppenud, sulgege veekraan.

### 8.1 Pesuaine kasutamine

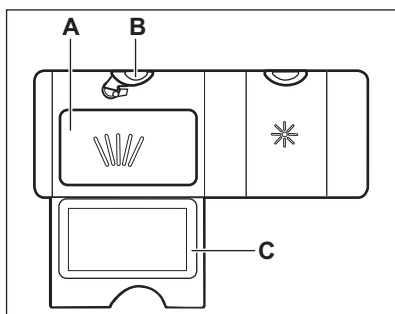

1. Vajutage avamisnuppu (B), et avada kaas (C).
2. Pange pesuaine (pulber või tabletid) lahtrisse (A).

3. Kui pesuprogramm sisaldab ka eelpesu, pange väike kogus pesuainet seadme ukse sisemisele küljele.
4. Sulgege kaas. Veenduge, et vabastusnupp lukustub asendisse.

### 8.2 Kuidas valida ja käivitada programmi MY TIME valikuriba abil

1. Libistage sõrmega üle MY TIME valikuriba, et valida sobiv programm.
  - Valitud programmile vastav märgutuli põleb.
  - ECOMETER tähistab energia- ja veetarbimise taset.
  - Ekraanil kuvatakse programmi kestus.
2. Soovi korral valige sobivad EXTRAS.
3. Programmi käivitamiseks sulgege seadme uks.

### 8.3 Kuidas valida ja käivitada programmi Eelloputus

1.  Eelloputus valimiseks vajutage ja hoidke 3 sekundit Quick .
  - Nupule vastav märgutuli põleb.

- ECOMETER on kustunud.
  - Ekraanil kuvatakse programmi kestus.
2. Programmi käivitamiseks sulgege seadme uks.

## 8.4 EXTRAS sisselülitamine

1. Valige programm MY TIME vaikuriba abil.
2. Vajutage käivitatavale valikule vastavat nuppu.
  - Nupule vastav märgutuli põleb.
  - Ekraan näitab programmi uuendatud kestust.
  - ECOMETER tähistab uuendatud energia- ja veetarbimise taset.

 Vaikimisi tuleb valikud sisse lülitada iga kord, kui te programmi käivate. Kui viimane programmivalik käivitatakse, lülituvad salvestatud valikud koos programmiga automaatselt sisse.

 Programmi töösoleku ajal valikuid sisse ega välja lülitada ei saa.

 Kõik valikud omavahel ei sobi.

 Valikute sisselülitamine võib sageli mõjutada vee- ja energiatarvet ja programmi kestust.

## 8.5 Kuidas käivitada AUTO Sense programm

1. Vajutage <sup>AUTO</sup><sub>Sense</sub>.
  - Nupule vastav märgutuli põleb.
  - Ekraanil kuvatakse pikima võimaliku programmi kestus.

 MY TIME ja EXTRAS ei ole selle programmiga kasutatavad.

2. Programmi käivitamiseks sulgege seadme uks.

Seade tunnetab, millist tüüpi pesuga on tegu, ja valib sobiva pesutsükli. Tsükli ajal lülituvad andurid korduvalt sisse ja

esialgne programmikestus võib lüheneda.

## 8.6 Programmi alguse edasilükkamine

1. Valige programm.
  2. Vajutage korduvalt -nuppu, kuni ekraanil kuvatakse soovitud viitkäivituse aeg (1 kuni 24 tundi). Nupule vastav märgutuli põleb.
  3. Pöördloenduse käivitamiseks sulgege seadme uks.
- Pöördloenduse ajal ei saa viivituse aega ega valitud programmi muuta.

Kui pöördloendus on lõppenud, käivitus programm.

## 8.7 Viitkäivituse tühistamine pöördloenduse ajal

Vajutage ja hoidke umbes 3 sekundit . Seade pöördub tagasi programmi valimise režiimi.

 Viitkäivituse tühistamisel tuleb programm uuesti valida.

## 8.8 Käimasoleva programmi tühistamine

Vajutage ja hoidke umbes 3 sekundit . Seade pöördub tagasi programmi valimise režiimi.

 Enne uue programmi käivitamist veenduge, et pesuaine jaotur on pesuainet.

## 8.9 Ukse avamine seadme töö ajal

Avades ukse programmi töösoleku ajal, peatub seadme töö. See võib suurendada energiatarbimist ja pikendada programmi kestust. Kui ukse uuesti sulgete, jätkub seadme töö kohast, kus see katkes.



Kui kuivatusfaasi ajal avatakse uks kauemaks kui 30 sekundit, lülitub käimasolev programm välja. Seda ei juhtu juhul, kui uks avatakse funktsiooniga AirDry.

## 8.10 Funktsioon Auto Off

See funktsioon säästab energiat, lülitades seadme välja, kui seda ei kasutata.

Funktsioon käivitub automaatselt, kui:

- Pesuprogramm on lõppenud.
- 5 minutit ei ole programmi käivitatud.

## 8.11 Programmi lõpp

Kui programm on lõppenud, kuvatakse ekraanil 0:00.

Funktsioon Auto Off lülitab seadme automaatselt välja.

Kõik nupud on passiivsed (välja arvatud sisse/välja-nupp).

# 9. VIHJEID JA NÄPUNÄITEID

## 9.1 Üldteave

Järgmisi näpunäiteid järgides saavutate igapäevasel kasutamisel parimad pesu- ja kuivatustulemused ning aitate säästa keskkonda.

- Kasutusjuhendis toodud juhiseid järgides on nõude pesemine nõudepesumasinas tunduvalt vee- ja energiasäästlikum kui nende käsitsi pesemine.
- Vee ja energia kokkuhoidmiseks pange masin täis. Parimate tulemuste saavutamiseks sättige nõud korvidesse nii, nagu kasutusjuhendis kirjeldatud; ärge masinat liiga täis pange.
- Ärge loputage nõusid eelnevalt käsitsi. See suurendab vee- ja energiatarbimist. Vajadusel valige eelpesu- ja loputusfaasiga programm.
- Eemaldage suuremad toidujäägid ja kallake tassid ja klaasid tühjaks, enne kui need masinasse panete.
- Kinnikõrbenud või liiga kuivanud toiduga nõusid võib enne masinasse panemist eelnevalt veidi leotada või puidust labidaga puhastada.
- Kontrollige, et nõud ei puutu üksteise vastu ega ole üksteise peal. Vaid nii saavad nad veega täielikult kokku puutuda ja puhtaks.
- Pesemisel võib kasutada eraldi nõudepesumasina-pesuainet, loputusvahendit ja -soola, või ka multitablette (nt "All in 1"). Järgige pakendil olevaid juhiseid.
- Valige nõude tüübile ja määrumisastmele vastav programm.

ECO tarbib vett ja energiat kõige efektiivsemalt.

- Et vältida katlakivi tekkimist seadmes:
  - Täitke vajadusel soolamahuti.
  - Kasutage soovitatud koguses pesuainet ja loputusvahendit.
  - Kontrollige, kas veepehmedaja on reguleeritud vastavalt teie piirkonna vee karedusele.
  - Järgige juhiseid peatükis **"Puhastus ja hooldus"**.

## 9.2 Soola, loputusvahendi ja pesuaine kasutamine

- Kasutage ainult nõudepesumasina jaoks mõeldud soola, loputusvahendit ja pesuvahendit. Teised tooted võivad seadet kahjustada.
- Kareda ja väga kareda vee korral soovitate optimaalsete puhastamis- ja kuivatamistulemuste saamiseks kasutada tavalist nõudepesuvahendit (pulber, geel, tabletid, mis ei sisalda täiendavaid aineid), loputusvahendeid ja soola eraldi.
- Lühikeste programmidega ei jõua pesuainetabletid täielikult lahustuda. Nõudele pesuvahendi jääkide tekkimise vältimiseks soovitate kasutada tablette pikkade programmidega.
- Kasutage alati õiges koguses pesuainet. Ebapiisav pesuainekogus võib põhjustada mitterahuldavaid pesutulemusi ja tekitada nõudele karedast veest tingitud kihi või plekid. Liiga suur pesuainekogus pehme või pehmedatud veega jätab nõudele

pesuainejäägid. Kasutage pesuainet vastavalt vee kareduse tasemele. Vt pesuaine pakendil olevaid juhiseid.

- Kasutage alati õiges koguses loputusvahendit. Liiga väheses koguses loputusvahendit halvendab kuivatustulemusi. Liiga suures koguses loputusvahendit jätab nõudele sinaka kihi.
- Veenduge, et veepihendaja tase oleks õige. Kui kogus on liiga suur, võib üleliigne soolakogus vees tekitada söögiriistadel roostet.

### 9.3 Kuidas lõpetada multitablettide kasutamine

Enne pesuaine, soola ja loputusvahendi eraldi kasutamist tehke järgmist.

1. Valige kõrgeim veepihendaja tase.
2. Veenduge, et soolamahuti ja loputusvahendi jaotur on täis.
3. Käivitage programm Quick. Ärge kasutage pesuainet ega pange korvidesse nõusid.
4. Kui pesuprogramm on lõppenud, kohandage veepihendaja vastavalt oma piirkonna vee karedusele.
5. Reguleerige eraldatava loputusvahendi kogust.

### 9.4 Enne programmi käivitamist

Enne valitud programmi käivitamist veenduge järgmises:

- Filtrid on puhtad ja õigesti paigaldatud.
- Soolamahuti kork on kindlalt kinni.
- Pihustuskonsoolid ei ole ummistunud.
- Nõudepesusoola ja loputusvahendi kogus on piisav (juhul, kui te ei kasuta multitablette).

- Esemete paigutus korvides on õige.
- Valitud programm sobib pestavate esemete tüübi ja määrdumisastmega.
- Kasutatav pesuainekogus on õige.

### 9.5 Korvide täitmine

- Kasutage alati ära kogu korvide ruum.
- Kasutage seadet ainult nõudepesumasinakindlate esemete pesemiseks.
- Ärge peske nõudepesumasinas puudust, sarvest, alumiiniumist, tinast või vasest esemeid, sest need võivad möraneda, värvi kaotada või mõlki minna.
- Ärge peske seadmes vett imavaid esemeid (käsnu või lappe).
- Asetage õõnsad esemed (tassid, klaasid ja pannid) masinasse avausega allapoole.
- Veenduge, et klaasid ei puutuks omavahel kokku.
- Pange kerged esemed ülemisse korvi. Veenduge, et esemed liikuma ei pääseks.
- Pange söögiriistad ja väiksemad esemed söögiriistade sahtlisse.
- Enne programmi käivitamist veenduge, et pihustikonsool saab vabalt liikuda.

### 9.6 Korvide tühjendamine

1. Enne seadmest väljavõtmist laske nõudel jahtuda. Tulised nõud purunevad kergesti.
2. Võtke kõigepealt välja esemed alumisest korvist, seejärel ülemisest.



Ka pärast programmi lõppemist võib seadme sisepindadel siiski olla vett.

## 10. PUHASTUS JA HOOLDUS



### HOIATUS!

Enne mis tahes hooldust välja arvatud programmi Machine Care käivitamist, lülitage seade välja ja eemaldage toitepistik pistikupesast.



Mustad filtrid ja ummistunud pihustikonsoolid halvendavad pesemistulemusi. Kontrollige nende seisukorda regulaarselt; vajadusel puhastage.

## 10.1 Machine Care



Machine Care on programm, mis puhastab seadme sisemust parimate tulemustega. Eemaldatakse ka katlakivi ja rasvajäägid.



Kui seade tuvastab puhastusvajaduse, süttib indikaator . Käivitage Machine Care programm, et puhastada seadme sisemus.

### Kuidas käivitada Machine Care programmi

 Enne Machine Care programmi käivitamist puhastage filtreid ja pihustikonsoolid.

1. Kasutage spetsiaalselt nõudepesumasinale mõeldud katlakivieemaldit või puhastusvahendit. Järgige pakendil olevaid juhiseid. Ärge pange masinasse nõusid.

2. Vajutage ja hoidke 3 sekundit korraga  ja .

Indikaatorid  ja  vilguvad. Ekraanil kuvatakse programmi kestus.

3. Programmi käivitamiseks sulgege seadme uks.

Kui programm on lõppenud, siis indikaator  kustub.

## 10.2 Sisemuse puhastamine

- Puhastage seadet, sealhulgas ukse kummist tihendit, pehme niiske lapiga.
- Ärge kasutage abrasiivseid puhastuslappe, teravaid esemeid, tugevaid kemikaale, küürimisšvamme ega lahusteid.
- Hea töö säilitamiseks puhastage seadet vähemalt kord kahe kuu jooksul spetsiaalselt nõudepesumasina puhastamiseks mõeldud tootega. Lugege tähelepanelikult tootepakendil olevat juhendit.
- Parimate pesutulemuste saamiseks käivitage Machine Care programm.

## 10.3 Lahtiste detailide eemaldamine

Pärast iga kasutamist kontrollige nõudepesumasina filtreid ja äravooluosa. Lahtised detailid (nt klaasi-, plast-, luutükid, hambaorgid jms) halvendavad pesutulemusi ja võivad seadme tühjenduspumpa kahjustada.

1. Võtke filtrisüsteem lahti nii, nagu käesolevas jaotises näidatud.
2. Eemaldage lahtised detailid käsitsi.



### ETTEVAATUST!

Kui te ei saa neid kätte, pöörduge volitatud teeninduskeskuse poole.

3. Pange filtrisüsteem kokku nii, nagu käesolevas jaotises näidatud.

## 10.4 Välispinna puhastamine

- Puhastage seadet pehme niiske lapiga.
- Kasutage ainult neutraalseid pesuaineid.
- Ärge kasutage abrasiivseid tooteid, küürimisšvamme ega lahusteid.

## 10.5 Filtrite puhastamine

Filtrisüsteem koosneb kolmest osast.

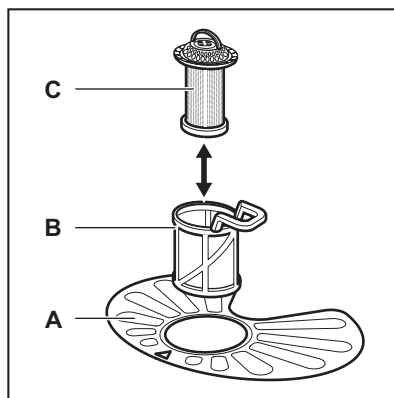

1. Pöörake filtrit (B) vastupäeva ja võtke välja.

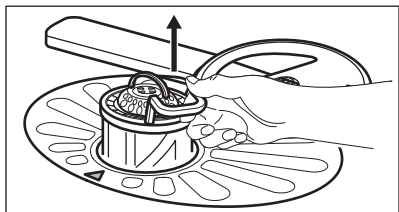
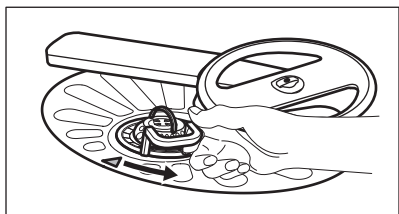

2. Eemaldage filter (C) filtrist (B).
3. Eemaldage lame filter (A).

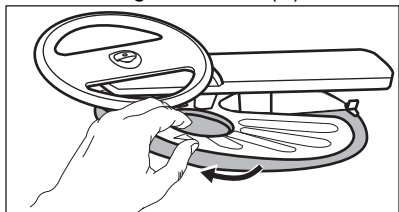

4. Peske filtrid puhtaks.

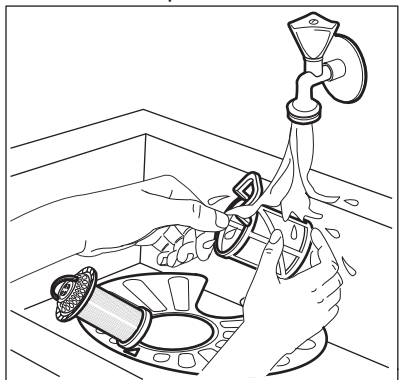

5. Veenduge, ega settevanni äärte ümber pole kogunenud toidujäätmeid või mustust.
6. Asetage lame filter (A) tagasi. Veenduge, et see paikneb õigesti kahe juhiku all.

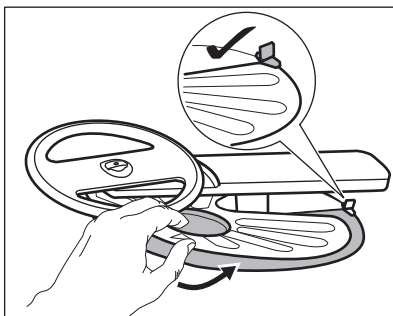

7. Pange uuesti kokku filtrid (B) ja (C).
8. Pange tagasi filter (B) lameda filtri sees (A). Keerake päripäeva, kuni see kohale lukustub.

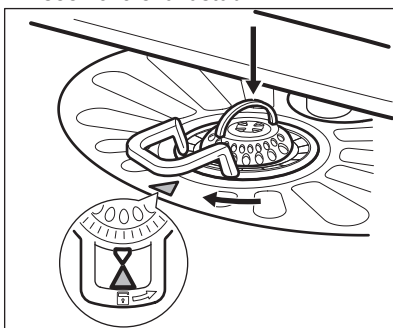

#### ETTEVAATUST!

Filtrite ebaõige asend võib põhjustada kehvade pesutulemuste ja kahjustada seadet.

## 10.6 Alumise pihustikonsooli puhastamine

Alumist pihustikonsooli on soovitatav regulaarselt puhastada, et vältida avade ummistumist.

Ummistunud avad võivad olla kehvade pesutulemuste põhjuseks.

1. Alumise pihustikonsooli eemaldamiseks tõmmake seda ülespoole.

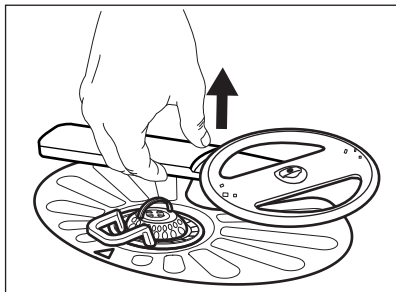

2. Peske pihustikonsool jooksva vee all puhtaks. Kasutage peenikest teravat eset (nt hambaorki), et eemaldada avadesse kogunenud sodi.

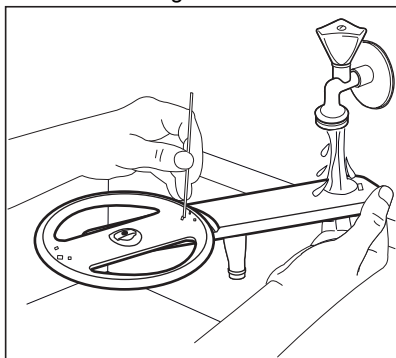

3. Pihustikonsooli tagasipanemiseks vajutage seda allapoole.

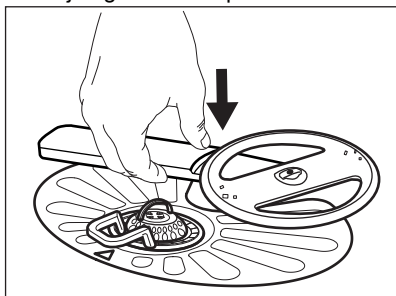

## 10.7 Lae-pihustikonsooli puhastamine

Lae-pihustikonsooli on soovitatav regulaarselt puhastada, et vältida avade ummistumist. Ummistunud avad võivad olla kehvade pesutulemuste põhjuseks.

Lae-pihustikonsooli asub seadme laes. Pihustikonsool (C) on paigaldatud

sisselasketoru (A) külge kinnituselemendi abil (B).

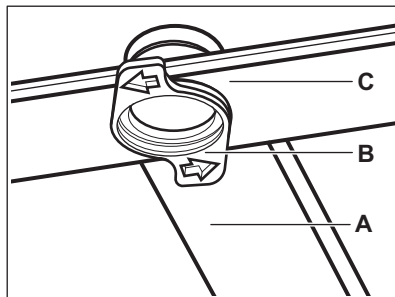

1. Vabastage söögiriistade sahtli liugsiinidel olevad tõkised ja tõmmake sahtel välja.

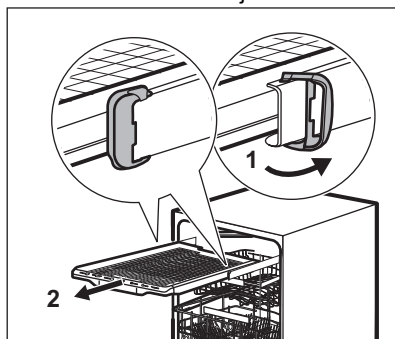

2. Viige ülemine korv madalamale tasemele, et pääseda pihustikonsoolile paremini ligi.
3. Et pihustikonsooli (C) sisselasketoru (A) küljest eemaldada, keerake kinnituselementi (B) vastupäeva ja tõmmake pihustikonsooli allapoole.
4. Peske pihustikonsool jooksva vee all puhtaks. Kasutage peenikest teravat eset (nt hambaorki), et eemaldada avadesse kogunenud sodi. Laske veel läbi avade joosta, et ka seespool olev mustus välja uhtuda.

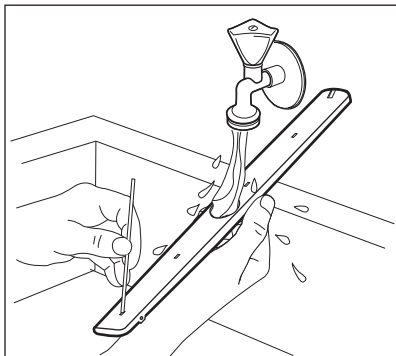

5. Pihustikonsooli (C) tagasiasetamiseks lükake tagasiasetamiseks lükake kinnituselement (B) pihustikonsooli ja kinnitage seejärel päripäeva keerates sisselasketoru (A) külge. Veenduge, et kinnituselement lukustub oma kohale.
6. Lükake söögiriistade sahtel liugsiinidele ja kinnitage tökised.

## 11. VEAOTSING



### HOIATUS!

Oskamatud parandustööd võivad kujutada ohtu seadme kasutajale. Parandustöid tohib teha ainult kvalifitseeritud töötaja.

Vaadake alltoodud tabelit, et leida teavet võimalike probleemide kohta.

Mõne probleemi puhul kuvatakse ekraanil veakoodid.

**Enamiku probleemide lahendamiseks pole teeninduskeskuse poole pöörduda tarvis.**

Probleem ja veakood	Võimalik põhjus ja lahendus
Seade ei käivitu.	<ul style="list-style-type: none"> <li>• Veenduge, et pistik on pistikupesasse ühendatud.</li> <li>• Veenduge, et kaitsmekapis ei ole kaitse läbi läinud.</li> </ul>
Programm ei käivitu.	<ul style="list-style-type: none"> <li>• Veenduge, et seadme uks on suletud.</li> <li>• Kui olete valinud viitkäivituse, siis tühistage see või oodake pöördloenduse lõppemiseni.</li> <li>• Seade aktiveerib veepehmemendajas leiduvat vaiku. Selle toimingu kestus on umbes 5 minutit.</li> </ul>
Seade ei täitu veega. Ekraanil kuvatakse <b>i10</b> või <b>i11</b> .	<ul style="list-style-type: none"> <li>• Veenduge, et veekraan on lahti.</li> <li>• Veenduge, et veevarustuse surve ei ole liiga väike. Selle teabe saamiseks pöörduge kohaliku vee-ettevõtte poole.</li> <li>• Veenduge, et veekraan ei ole ummistunud.</li> <li>• Veenduge, et sisselaskevooliku filter ei ole ummistunud.</li> <li>• Veenduge, et sisselaskevoolik ei oleks muljutud ega väänatud.</li> </ul>
Seade ei tühjene veest. Ekraanil kuvatakse <b>i20</b> .	<ul style="list-style-type: none"> <li>• Veenduge, et valamü äravool ei ole ummistunud.</li> <li>• Veenduge, et sisemine filtrisüsteem ei ole ummistunud.</li> <li>• Veenduge, et tühjendusvoolik ei ole muljutud ega väänatud.</li> </ul>



<b>Probleem ja veakood</b>	<b>Võimalik põhjus ja lahendus</b>
Üleujutusvastane seade töötab. Ekraanil kuvatakse <b>i30</b> .	<ul style="list-style-type: none"> <li>• Sulgege veekraan.</li> <li>• Veenduge, et seade oleks õigesti paigaldatud.</li> <li>• Jälgige, et nõud asetseksid korvides nii, nagu kasutusjuhendis näidatud.</li> </ul>
Veetaseme tuvastusanduri rike. Ekraanil kuvatakse <b>i41 - i44</b> .	<ul style="list-style-type: none"> <li>• Veenduge, et filtrid on puhtad.</li> <li>• Lülitage seade välja ja sisse.</li> </ul>
Vee- või tühjenduspumba rike. Ekraanil kuvatakse <b>i51 - i59</b> või <b>i5A - i5F</b> .	<ul style="list-style-type: none"> <li>• Lülitage seade välja ja sisse.</li> </ul>
Seadmes oleva vee temperatuur on liiga kõrge või on tegu veeanduri rikkega. Ekraanil kuvatakse <b>i61</b> või <b>i69</b> .	<ul style="list-style-type: none"> <li>• Jälgige, et sissetuleva vee temperatuur ei ületaks 60°C.</li> <li>• Lülitage seade välja ja sisse.</li> </ul>
Seadmel on tehniline rike. Ekraanil kuvatakse <b>iC0</b> või <b>iC3</b> .	<ul style="list-style-type: none"> <li>• Lülitage seade välja ja sisse.</li> </ul>
Seadmes oleva vee tase on liiga kõrge. Ekraanil kuvatakse <b>iF1</b> .	<ul style="list-style-type: none"> <li>• Lülitage seade välja ja sisse.</li> <li>• Veenduge, et filtrid on puhtad.</li> <li>• Kontrollige, kas tühjendusvoolik on paigaldatud pöranda suhtes õigele kõrgusele. Vt paigaldusjuhiseid.</li> </ul>
Seade jääb pesemise käigus korduvalt seisma ja hakkab uuesti tööle.	<ul style="list-style-type: none"> <li>• Viga ei ole. See tagab parimad pesutulemused ja energia kokkuhoiu.</li> </ul>
Programm kestab liiga kaua.	<ul style="list-style-type: none"> <li>• Kui olete valinud viitkäivituse, siis tühistage see või oodake pöördloenduse lõppemiseni.</li> <li>• Need valikud võivad pikendada programmi kestust.</li> </ul>
Ekraanil olev järelejäänud aeg pikeneb ja liigub edasi hüplikult kuni programmi lõpuni.	<ul style="list-style-type: none"> <li>• Tegu ei ole rikkega. Seade töötab õigesti.</li> </ul>
Väike leke seadme uksest.	<ul style="list-style-type: none"> <li>• Seade on loodist väljas. Reguleerige tugijalgu vastavalt vajadusele (kui see võimalus on olemas).</li> <li>• Seadme uks ei ole paagi suhtes õigesti. Reguleerige tagumisi jalgu (kui see võimalus on olemas).</li> </ul>
Seadme ust on raske sulgeda.	<ul style="list-style-type: none"> <li>• Seade on loodist väljas. Reguleerige tugijalgu vastavalt vajadusele (kui see võimalus on olemas).</li> <li>• Nõude osad ulatuvad korvidest väljapoole.</li> </ul>
Seadme sisemusest kostab klirinat või koputusi.	<ul style="list-style-type: none"> <li>• Nõud ei ole korvidesse paigutatud õigesti. Vaadake korvide täitmise infolehte.</li> <li>• Veenduge, et pihustikonsool saab vabalt pöörelda.</li> </ul>

Probleem ja veakood	Võimalik põhjus ja lahendus
Seade põhjustab kaitsme väljalülitumise.	<ul style="list-style-type: none"> <li>Saadaolevad amprid ei võimalda kõigi kasutatavate seadmete üheaegset kasutamist. Kontrollige saadaolevate amprite mahtu ja lülitage vajadusel mõni kasutatavatest seadmetest välja.</li> <li>Seadme sisemine elektririke. Võtke ühendust hoolduskeskusega.</li> </ul>

Kui olete seadme üle vaadanud, lülitage see välja ja siis uuesti sisse. Kui rike ilmneb uuesti, pöörduge hoolduskeskusse.

Tabelis mitte leiduvate veakoodide puhul võtke ühendust hoolduskeskusega.





### HOIATUS!

Me ei soovita toote kasutamist jätkata enne probleemi täielikku kõrvaldamist. Eemaldage seade vooluvõrgust ja ärge seda enne sisse lülitage, kui olete kindel, et seade on korras.

PNC asub seadme ukse küljes asuval andmeplaadil. Samuti võite kontrollida juhtpaneelil olevat PNC.



Enne PNC kontrollimist veenduge, et seade on programmi valimise režiimis.

#### 1. Vajutage ja hoidke 3 sekundit

korraga  ja  .

Ekraanil kuvatakse teie seadme PNC.

#### 2. Et väljuda PNC esitamise režiimist, vajutage ja hoidke korraga umbes 3

sekundit  ja  .

Seade pöördu tagasi programmi valimise režiimi.

## 11.1 Toote numbriline kood (PNC)

Volitatud hoolduskeskusesse pöördumisel peab toote numbriline kood olema käepärast.

## 11.2 Pesu- ja kuivatustulemused ei ole rahuldavad

Probleem	Võimalik põhjus ja lahendus
Kehvad pesutulemused.	<ul style="list-style-type: none"> <li>Vt "<b>Igapäevane kasutamine</b>", "<b>Vihjeid ja näpunäiteid</b>" ja infolehte korvide täitmise kohta.</li> <li>Kasutage tõhusamaid pesuprogramme.</li> <li>Aktiveerige valik ExtraPower, et tõhustada valitud programmi pesutulemusi.</li> <li>Puhastage pihustikonsool ja filter. Vt "<b>Hooldus ja puhastamine</b>".</li> </ul>

Probleem	Võimalik põhjus ja lahendus
Kehvad kuivatustulemused.	<ul style="list-style-type: none"> <li>• Nõud on jäänud suletud seadmesse liiga kauaks. Aktiveerige AirDry, et valida ukse automaatne avanemine ja tõhustada kuivatamist.</li> <li>• Loputusvahendit pole kasutatud või on seda lisatud liiga vähe. Täitke loputusvahendi jaotur või seadke loputusvahendi tase kõrgemaks.</li> <li>• Põhjuseks võib olla loputusvahendi kvaliteet.</li> <li>• Soovitame alati kasutada loputusvahendit, ka koos multitablettidega.</li> <li>• Plastist esemed tuleks rätikuga üle kuivatada.</li> <li>• Programmil ei ole kuivatustsükli. Vt "<b>Programmi- de ülevaade</b>".</li> </ul>
Valged jooned ja plekid või sinakas kiht klaasidel ja nõudel.	<ul style="list-style-type: none"> <li>• Eraldatava loputusvahendi kogus on liiga suur. Seadke loputusvahendi jaotur madalamale tasemele.</li> <li>• Pesuaine kogus on liiga suur.</li> </ul>
Plekid ja kuivanud veetilka- de jäljed nõudel ja klaasidel.	<ul style="list-style-type: none"> <li>• Eraldatava loputusvahendi kogus on liiga väike. Seadke loputusvahendi jaotur kõrgemale tasemele.</li> <li>• Põhjuseks võib olla loputusvahendi kvaliteet.</li> </ul>
Seadme sisemus on märg.	<ul style="list-style-type: none"> <li>• Tegemist on seadme normaalse tööga. Niiske õhk kondenseerub seadme seintele.</li> </ul>
Pesemisel tekib liiga palju vahtu.	<ul style="list-style-type: none"> <li>• Kasutage ainult nõudepesumasinate jaoks mõeldud pesuainet.</li> <li>• Loputusvahendi jaotur lekib. Võtke ühendust hool- duskeskusega.</li> </ul>
Söögiriistadel on roostejäl- jed.	<ul style="list-style-type: none"> <li>• Pesemiseks kasutatav vesi sisaldab liiga palju soola. Vt jaotist "<b>Veepehmendaja</b>".</li> <li>• Hõbedast ja roostevabast terasest söögiriistad on pandud kokku. Ärge pange hõbedast ja roosteva- bast terasest söögiriistu liiga lähestikku.</li> </ul>
Programmi lõpus on pesuai- nejaoturis pesuainejäägid.	<ul style="list-style-type: none"> <li>• Pesutablett on jäänud jaoturisse kinni ja pole see- tõttu veega täielikult ära uhtunud.</li> <li>• Vesi ei suuda jaoturisse olevat pesuainet välja uhtu- da. Vaadake, ega pihustikonsool pole blokeeritud või ummistunud.</li> <li>• Kontrollige, ega korvides olevad esemed ei takista pesuainejaoturi kaane avanemist.</li> </ul>
Seadmes on lõhnad.	<ul style="list-style-type: none"> <li>• Vt "<b>Sisemuse puhastamine</b>".</li> <li>• Käivitage programm Machine Care koos katlaki- vieemaldi või nõudepesumasinate puhastusvahen- diga.</li> </ul>

Probleem	Võimalik põhjus ja lahendus
Katlakivijäägid nõudel, sise-musel ja ukse siseküljel.	<ul style="list-style-type: none"> <li>Soola tase on madal, kontrollige soola lisamise indikaatorit.</li> <li>Soolamahuti kork pole korralikult kinni.</li> <li>Kohalik kraanivesi on kare. Vt jaotist "<b>Veepeh-mendaja</b>".</li> <li>Kasutage soola ja määrake veepeh-mendaja ka siis, kui kasutate multitablette. Vt jaotist "<b>Veepeh-mendaja</b>".</li> <li>Käivitage programm Machine Care koos nõudepe-sumasinat katlakivivahendiga.</li> <li>Kui vaatamata sellele näete lubjasetet, kasutage seadmes selleks otstarbeks mõeldud puhastusva-hendeid.</li> <li>Katsetage teist pesuainet.</li> <li>Pöörduge pesuaine tootja poole.</li> </ul>
Tuhmid, värvi muutnud või pragunenud nõud.	<ul style="list-style-type: none"> <li>Veenduge, et pesete masinas ainult nõudepesu-masinakindlaid nõusid.</li> <li>Täitke ja tühjendage korve ettevaatlikult. Vaadake korvide täitmise infolehte.</li> <li>Pange õrnemad esemed ülemisse korvi.</li> <li>Aktiveerige valik GlassCare, et tagada spetsiaal-hooldus klaasidele ja õrnadele nõudele.</li> </ul>



Vt jaotisi "**Enne esimest kasutamist**", "**Igapäevane kasutamine**" või "**Vihjeid ja näpunäiteid**", et leida muid võimalikke põhjusi.

## 12. TEHNILISED ANDMED

Mõõdud	Laius / kõrgus / sügavus (mm)	596 / 818 - 898 / 550
Elektriühendus <sup>1)</sup>	Pinge (V)	220 - 240
	Sagedus (Hz)	50
Veevarustuse surve	Min. / maks. bar (MPa)	0.5 (0.05) / 8 (0.8)
Veevarustus	Külm või kuum vesi <sup>2)</sup>	maks. 60 °C
Mahutavus	Nõudekomplektid	14
Energiatarve	Ooterežiim (W)	5.0
	Väljas-režiim (W)	0.50

<sup>1)</sup> Muud andmed leiate andmeplaadilt.

<sup>2)</sup> Kui kuum vesi tuleb alternatiivsest energiaallikast (nt päikesepaneelid), kasutage energia-kulu vähendamiseks neid kuumaveeallikaid.

## 12.1 Link EL EPREL-i andmebaasile

Seadme energiamärgisel olevalt QR-koodilt leiate veebileingi selle seadme registreerimiseks EL EPREL-i andmebaasis. Hoidke energiamärgis koos kasutusjuhendi ja kõigi muude seadmega kaasas olnud dokumentidega alles.

Toote jõudlusega seotud teavet on võimalik leida EL EPREL-i

andmebaasist, kasutades linki <https://eprel.ec.europa.eu> ja toote mudelinime ja tootenumbrit, mille leiate seadme andmesildilt. Vt jaotist "Toote kirjeldus".

Täpsema teabe saamiseks energiamärgise kohta külastage [www.theenergylabel.eu](http://www.theenergylabel.eu).

## 13. JÄÄTMEKÄITLUS

Sümboliga  tähistatud materjalid võib ringlusse suunata. Selleks viige pakendid vastavatesse konteineritesse. Aidake hoida keskkonda ja inimeste tervist ja suunake elektri- ja elektroonilised jäätmed ringlusse. Ärge visake

sümboliga  tähistatud seadmeid muude majapidamisjäätmete hulka. Viige seade kohaliku ringluspunkti või pöörduge abi saamiseks kohaliku omavalitsusse.





[www.electrolux.com/shop](http://www.electrolux.com/shop)



156801510-A-382020

